

Благодарим за выбор автомобиля GAC компании GAC Motor Co., Ltd (далее — GAC Motor). Прочтите данное руководство пользователя, чтобы получить еще большее удовольствие от вождения. Руководство пользователя поможет понять, как правильно пользоваться автомобилем с соблюдением мер предосторожности. Правильная эксплуатация повышает безопасность вождения и продлевает срок службы автомобиля.

В прилагаемой к автомобилю «Сервисной книжке» описаны условия гарантийного обслуживания, предоставляемого компанией GAC Motor, и даны инструкции по регулярному техническому обслуживанию. Чтобы знать Ваши права и обязанности, внимательно ознакомьтесь с «Сервисной книжкой».

Прочтите настоящее руководство и держите его в автомобиле, чтобы в любой момент иметь возможность обратиться к нему.

Если при прочтении руководства у вас возникнут вопросы, обращайтесь к сотрудникам сервисных центров GAC Motor.

Если у Вас есть предложения или комментарии, позвоните на горячую линию службы поддержки GAC Motor: 8 800 600 67 68.

Спасибо за поддержку и выбор автомобилей GAC Motor! Желаем вам приятных поездок!

## Используемые символы



---



Безопасность водителя и пассажиров очень важна, поэтому соблюдение правил безопасности при управлении автомобилем — важнейшая обязанность водителя.

Чтобы ознакомить Вас с мерами предосторожности, мы предоставили пошаговые инструкции по основным операциям и прочие указания как непосредственно в руководстве, так и с помощью различных условных обозначений в автомобиле. Они предупреждают о потенциальных опасностях для Вас и Ваших пассажиров.

В руководстве пользователя невозможно перечислить все опасные ситуации, связанные с использованием и обслуживанием автомобиля, поэтому иногда Вам следует полагаться на собственные решения.

Инструкции по технике безопасности представлены в разных формах:

- **Предостерегающие обозначения:** наклейки в автомобиле.
- **Предостерегающая информация:** текст, помеченный предупреждающими символами  ,  ,  и одним из следующих слов: «**Предупреждение**», «**Внимание**» или «**Примечание**».

 <b>Предупреждение</b>
 <b>Внимание</b>
 <b>Примечание</b>

Важные инструкции или инструкции, несоблюдение которых может оказаться опасным для жизни.

Инструкции средней степени важности или инструкции, несоблюдение которых может привести к повреждению автомобиля.

Общие инструкции, несоблюдение которых не причинит ущерба.

- Некоторые пункты руководства применимы не ко всем моделям автомобилей. Оборудование, доступное не во всех комплектациях, помечается знаком \* после заголовка раздела.
- За исключением специальных инструкций, стороны автомобиля в данном руководстве (передняя, задняя, левая и правая части) указаны по ходу движения автомобиля.

<b>1. Важные меры предосторожности по безопасности .....</b>	<b>1</b>
<b>2. Иллюстрированный указатель .....</b>	<b>5</b>
2.1 Внешний вид автомобиля .....	5
2.2 Салон автомобиля .....	9
<b>3. Правила безопасной эксплуатации.....</b>	<b>12</b>
3.1 Безопасное вождение.....	12
3.1.1 Общая информация.....	12
3.1.2 Правильная посадка в автомобиле.....	13
3.2 Ремни безопасности .....	14
3.2.1 Почему необходимо пристегивать ремни безопасности .....	14
3.2.2 Ремни безопасности .....	16
3.3 Подушки безопасности .....	19
3.3.1 Ситуации, в которых могут сработать подушки безопасности .....	24
3.3.2 Ситуации, в которых подушки безопасности могут не сработать .....	25
3.4 Безопасная перевозка детей .....	26
3.4.1 Общая информация .....	26
3.4.2 Детское автокресло.....	27
3.4.3 Информация о детском автокресле .....	29

3.4.4 Правильная установка детского автокресла .....	31
3.5 Опасность выхлопных газов .....	35
3.6 Предупреждающие наклейки.....	36
<b>4. Управление оборудованием .....</b>	<b>37</b>
4.1 Место водителя.....	37
4.1.1 Рулевое колесо .....	37
4.1.2 Комбинация приборов .....	39
4.1.3 Индикаторы комбинации приборов .....	46
4.2 Запуск и остановка двигателя.....	50
4.2.1 Смарт-ключ .....	50
4.2.2 Механический ключ для аварийного доступа .....	54
4.2.3 Система блокировки дверных замков .....	55
4.2.4 Скрытая ручка двери .....	60
4.2.5 Двери.....	62
4.2.6 Дверь багажника .....	63
4.2.7 Капот .....	69
4.2.8 Окна с электрическими стеклоподъемниками .....	70
4.2.9 Люк с электроприводом*.....	73
4.2.10 Противогоонная система автомобиля .....	77
4.3 Освещение и обзор.....	78
4.3.1 Приборы наружного освещения.....	78

4.3.2	Внутреннее освещение .....	84
4.3.3	Комбинированный переключатель стеклоочистителей.....	86
4.3.4	Ветровое стекло .....	88
4.3.5	Зеркала заднего вида .....	89
4.3.6	Солнцезащитный козырек .....	91
4.4	Сиденья и места для хранения вещей.....	92
4.4.1	Подголовники .....	92
4.4.2	Передние сиденья .....	93
4.4.3	Сиденья второго ряда.....	95
4.4.4	Места для хранения вещей.....	96
4.4.5	Разъемы питания/USB-порты .....	99
4.4.6	Система беспроводной зарядки мобильного телефона* .....	100
4.4.7	Багажное отделение .....	103
4.4.8	Аксессуары и дооснащение автомобиля	105
4.5	Система климат-контроля .....	108
4.5.1	Общая информация.....	108
4.5.2	Система климат-контроля .....	109
4.5.3	Дефлекторы системы климат-контроля.....	114
4.6	Мультимедийная система .....	116
4.6.1	Кнопки управления на правой стороне рулевого колеса* .....	116
4.6.2	Настраиваемая кнопка на рулевом колесе* .....	117

4.6.3	Основные операции.....	118
4.6.4	Радиоприемник .....	121
4.6.5	ВОСПРОИЗВЕДЕНИЕ МУЗЫКИ.....	122
4.6.6	Bluetooth.....	123
4.6.7	Система экстренного вызова E-call*..	125
4.6.8	Система экстренного реагирования «ЭРА-ГЛОНАСС»* .....	126

## **5. Руководство по вождению..... 127**

5.1	Запуск двигателя и управление автомобилем .....	127
5.1.1	Выключатель зажигания .....	127
5.1.2	Запуск двигателя.....	128
5.1.3	Выключение двигателя.....	129
5.1.4	Положения рычага переключения передач .....	130
5.1.5	Звук выхлопа* .....	133
5.2	Тормозная система .....	134
5.2.1	Рабочая тормозная система .....	134
5.2.2	Электромеханический стояночный тормоз (EPB).....	137
5.3	Электронные системы торможения.....	141
5.3.1	Электронная система поддержания курсовой устойчивости (ESP).....	141
5.3.2	Антиблокировочная система (ABS) ...	143



5.3.3	Система помощи при трогании на подъеме (ННС).....	145
5.3.4	Система помощи при спуске (HDC)* .	145
5.4	Системы помощи при вождении .....	146
5.4.1	Система круиз-контроля * .....	146
5.4.2	Система адаптивного круиз-контроля* .....	148
5.4.3	Интегрированная система круиз-контроля* .....	158
5.4.4	Система смягчения лобового столкновения * .....	164
5.4.5	Распознавание знаков ограничения скорости*.....	169
5.4.6	Интеллектуальный круиз-контроль с ограничением скорости* .....	171
5.4.7	Система предупреждения о выезде с полосы движения* .....	173
5.4.8	Система адаптивного управления дальним светом* .....	178
5.4.9	Радарный датчик миллиметрового диапазона и датчик фронтальной смарт-камеры переднего вида* .....	180
5.4.10	Система контроля давления в шинах	183
5.5	Система помощи при парковке.....	185
5.5.1	Система помощи при парковке задним ходом * .....	185
5.5.2	Система камер заднего вида * .....	189

5.5.3	Система кругового обзора * .....	192
5.5.4	Интегрированная система парковки * .....	199
5.6	Система электроусилителя рулевого управления (EPS) .....	207
5.7	Техника вождения .....	208
5.7.1	Проверка безопасности автомобиля.	208
5.7.2	Вождение в период обкатки .....	208
5.7.3	Важные моменты для водителя.....	210
5.7.4	Эффективная эксплуатация автомобиля.....	211
5.7.5	Противопожарная безопасность .....	212

## **6. Инструкции по использованию и техническому обслуживанию..... 214**

6.1	Инструкции по техническому обслуживанию .....	214
6.2	Уход за салоном автомобиля.....	214
6.3	Уход за автомобилем снаружи.....	216
6.3.1	Обслуживание и уход за матовым покрытием* .....	220
6.4	Проверка и добавление масел и жидкостей .....	221
6.4.1	Топливо .....	221
6.4.2	Моторное масло .....	223
6.4.3	Охлаждающая жидкость.....	225

6.4.4	Стеклоомывающая жидкость и щеток стеклоочистителей.....	228
6.4.5	Тормозная жидкость .....	230
6.4.6	Аккумулятор.....	232
6.5	Фильтр кондиционера.....	234
6.6	Замена ламп.....	234
6.7	Колеса.....	238
6.8	Цепи противоскольжения.....	243

## **7. Технические данные ..... 244**

7.1	Идентификационный номер.....	244
7.2	Габаритные размеры автомобиля.....	246
7.3	Масса и грузоподъемность автомобиля, характеристики двигателя и технических жидкостей .....	248
7.4	Технические параметры трансмиссии, шасси и фар .....	251
7.5	Технические характеристики предохранителей .....	254

## **8. Действия при аварийных ситуациях ..... 260**

8.1	Набор инструментов, запасное колесо .....	260
8.2	Использование знака аварийной остановки .....	261

8.3	Использование светоотражательного жилета.....	262
8.4	Замена поврежденной шины .....	262
8.5	Предохранители.....	266
8.6	Аварийный запуск .....	268
8.7	Буксировка автомобиля.....	270
8.8	Что делать, если автомобиль застрял .....	272

#### ◆ **Правильно пристегивайте ремни безопасности**

При столкновении ремень безопасности обеспечивает лучшую защиту. Подушки безопасности только дополняют ремни безопасности, но не заменяют их. Поэтому всегда следите за тем, чтобы Вы и Ваши пассажиры были пристегнуты правильно, даже если автомобиль оснащен подушками безопасности.

#### ◆ **Ни в коем случае не оставляйте детей в автомобиле без присмотра**

Не оставляйте детей в автомобиле без присмотра. Если ребенок случайно активирует какие-либо элементы управления автомобилем, это может привести к травмам или летальному исходу. Из-за неосторожных действий детей автомобиль также может тронуться с места и столкнуться с чем-либо, что может привести к травмам или летальному исходу. Кроме того, в зависимости от изменений температуры окружающего воздуха температура в салоне может достичь экстремальных значений, что также может привести к травмам или летальному исходу.

#### ◆ **Обеспечьте безопасность детей**

Дети до 12 лет включительно должны сидеть на задних сиденьях автомобиля, а не на передних. Для младенцев и детей дошкольного возраста следует использовать детские автокресла, а для детей постарше — детские автокресла и трехточечные ремни безопасности.

#### ◆ **Опасность подушек безопасности**

Подушки безопасности могут спасти жизнь, но в то же время могут причинить серьезные и даже смертельные травмы, например, когда пассажир неправильно сидит или находится слишком близко к подушкам безопасности.

Подушки безопасности представляют особую угрозу для младенцев, детей и людей невысокого роста. Следуйте всем инструкциям и предупреждениям, которые представлены в данном руководстве.

#### ◆ **Строго запрещается управлять автомобилем после употребления алкоголя**

Употребление даже небольшого количества алкоголя снижает скорость реакции, поэтому вождение в состоянии алкогольного опьянения строго запрещено.

#### ◆ **При вождении соблюдайте правила дорожного движения и уступайте дорогу другим транспортным средствам.**

#### ◆ **Соблюдайте меры безопасности при вождении**

Если вы отвечаете на телефонный звонок или занимаетесь другими делами, которые мешают Вам сосредоточить внимание на текущей дорожной обстановке, других транспортных средствах и пешеходах, то это может привести к аварии. Помните: во время вождения ни в коем случае нельзя отвлекаться на посторонние действия.

#### ◆ **Соблюдайте скоростной режим**

Превышение скорости — одна из главных причин ДТП. Не забывайте: чем выше скорость, тем больше риск. Выбирайте безопасную скорость движения, соответствующую дорожным условиям.

#### ◆ **Регулярное техническое обслуживание**

Разрыв шины или механическая неисправность могут представлять большую опасность. Чтобы снизить вероятность возникновения подобных неполадок, регулярно проверяйте давление в шинах, отслеживайте состояние шин, а также проводите регулярное техобслуживание шин в соответствии с «Сервисной книжкой».

## Регистратор событий (EDR)

Ваш автомобиль оснащен регистратором событий (EDR). Его основная функция — регистрация данных при наступлении некоторых событий (например, при срабатывании подушек безопасности или при столкновении с дорожными препятствиями). Это позволяет понять, как работали системы автомобиля в момент столкновения. EDR специально разработан для записи данных, связанных с системами динамического управления и безопасности автомобиля, в течение короткого периода времени для использования при анализе дорожно-транспортных происшествий.

### **i** Примечание

EDR регистрирует данные только при столкновении определенного уровня тяжести; во время обычного движения автомобиля он не осуществляет запись данных.

## Данные, записанные EDR

Название данных	Значение данных
Продольная дельта-V	Изменение скорости автомобиля в продольном направлении
Максимальное зарегистрированное значение продольной дельты-V	Максимальное значение накопленного изменения скорости автомобиля в направлении оси X, зарегистрированное EDR.
Время достижения максимальной зарегистрированной продольной дельты-V	Записи EDR вдоль оси X за определенный период времени Время начала отсчета до момента достижения максимального накопленного изменения скорости.
Символ усечения	Обозначает момент времени, когда EDR впервые фиксирует ускорение (поперечное и продольное) в пределах диапазона датчика.
Скорость автомобиля	Скорость автомобиля зависит от частоты вращения основных ведущих колес.
Рабочий тормоз включен или выключен	Используется для определения, нажал ли водитель на педаль тормоза.
Замок ремня безопасности водителя	Состояние переключателя замка ремня безопасности водителя.
Положение педали акселератора, в процентах от полностью открытого положения	Процентное соотношение фактического положения педали акселератора и полностью выжатого положения педали.

Название данных	Значение данных
Обороты в минуту (об/мин)	Количество оборотов в минуту главного коленчатого вала двигателя транспортного средства может не регистрироваться для чисто электрических автомобилей и гибридных электромобилей с подключаемым двигателем.
Цикл подачи питания во время события	Количество переключений замка зажигания из режима «выключено» в режим «включено» с момента первого использования ЭБУ, регистрирующего данные EDR, до момента происшествия.
Цикл включения питания при считывании	Количество переключений замка зажигания из режима «выключено» в режим «включено» с момента первого использования ECU, регистрирующего данные ECU, до момента считывания данных о происшествии.
Состояние завершения регистрации данных о событии	Идентификатор состояния, указывающий, были ли данные о событии полностью записаны и сохранены в ECU, записавшем данные EDR.
Интервал времени между текущим и предыдущим событием	Если два события произошли в течение 5 секунд, это время от начала события X до начала события X-1 (текущее и предыдущее событие).

Название данных	Значение данных
Идентификационный номер транспортного средства (VIN)	Идентификационный номер автомобиля (VIN), присвоенный производителем автомобиля.
Аппаратный номер ECU, регистрирующего данные EDR	Аппаратный номер ECU, осуществляющего запись EDR.
Серийный номер ECU, регистрирующего данные EDR	Серийный номер ECU, осуществляющего запись EDR.
Код программного обеспечения ECU, регистрирующего данные EDR	Код программного обеспечения ECU, осуществляющего запись EDR.

Примечание: Фактические данные, записанные вышеуказанным регистратором событий, должны быть основаны на информации, содержащейся в сервисной книжке автомобиля.

### **Возможные варианты использования данных EDR**

Данные, записанные EDR, помогают лучше понять обстоятельства, при которых происходят дорожные аварии и наносятся травмы, и используются для анализа дорожно-транспортных происшествий.

За исключением следующих ситуаций, компания GAC Motor не будет раскрывать третьим лицам данные, сохраненные в EDR:

- Соответствующее соглашение с владельцем автомобиля (или его арендатором, если автомобиль сдавался в аренду).
- Официальное требование полиции, судов или органов власти
- При необходимости эти данные будут использованы для исследования характеристик безопасности автомобиля.

### **Получение оборудования для считывания данных EDR**

Для считывания данных EDR требуется специальное оборудование. За дополнительной информацией обращайтесь в сервисный центр GAC Motor.

### **Извлечение данных из контроллера EDR**

Для считывания данных в регистраторе событий (EDR) необходимо использовать специальный считывающий инструмент, соответствующий национальному стандарту «GB39732-2020 Система регистрации данных о событиях в автомобиле» или другие специальные считывающие инструменты, применимые к национальному стандарту. Действуйте в соответствии с инструкциями в руководстве по эксплуатации считывающего устройства.

### **Механизм перезаписи незаблокированных событий и типы событий, которые могут быть перезаписаны**

Текущее событие может быть записано поверх предыдущих незаблокированных событий, а данные заблокированных событий не могут быть перезаписаны данными последующих событий;

Перезаписываемые события (т. е. не заблокированные события) включают следующие:

- Невозвратные ограничивающие устройства не были развернуты;
- Изменение скорости автомобиля в направлении оси X составляет менее 25 км/ч за 150 мс.

## 2.1 Внешний вид автомобиля

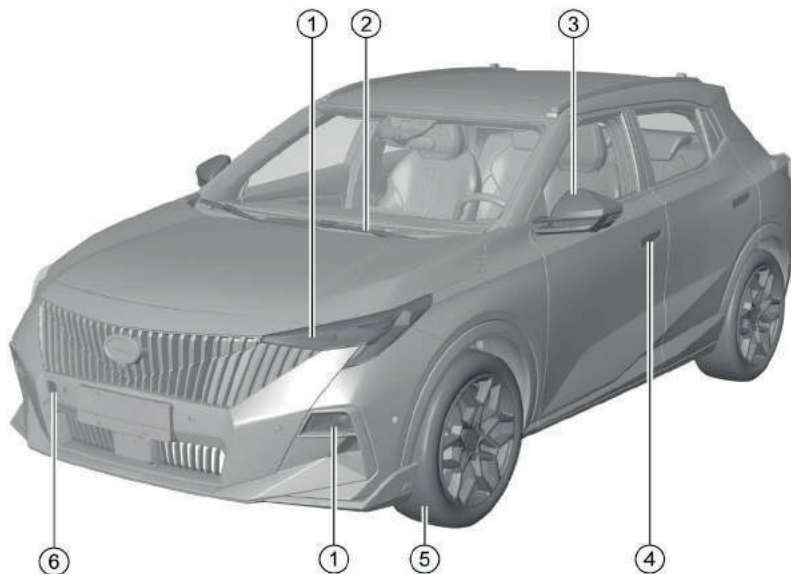

- ① Передние блок-фары
  - Включение освещения => см. стр. 78
  - Замена ламп => см. стр. 234
  - Характеристики ламп передних блок-фар => см. стр. 253
- ② Передние стеклоочистители
  - Замена щеток очистителя ветрового стекла => см. стр. 229
- ③ Наружное зеркало заднего вида
  - Боковые поворотники => см. стр. 79
  - Характеристики ламп боковых поворотников => см. стр. 253
- ④ Скрытая дверная ручка => см. стр. 60
  - Замочная скважина => см. стр. 56
- ⑤ Колеса => см. стр. 238
- ⑥ Передняя тяга => см. стр. 270

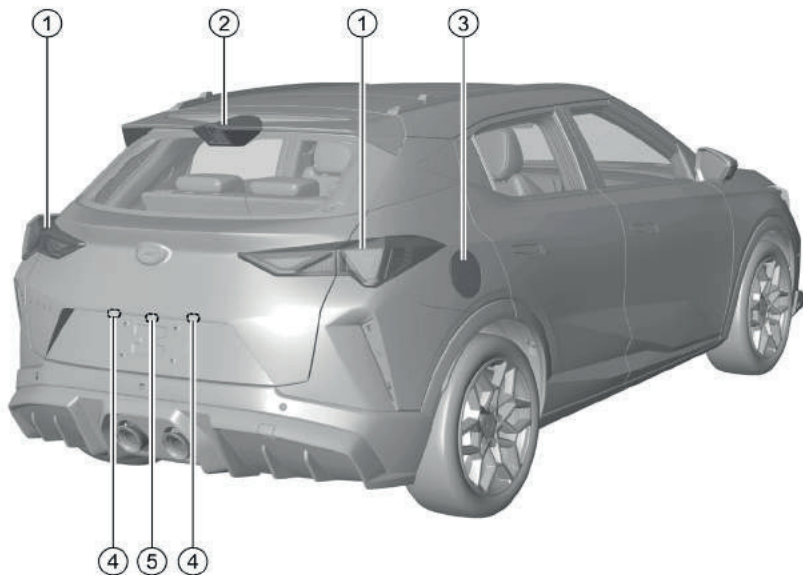

#### Тип 1:

- ① Задние комбинированные фары
  - Характеристики ламп задних комбинированных фар => см. стр. 253
  - Характеристики заднего противотуманного фонаря (левая сторона) => см. стр. 253
  - Характеристики фонаря заднего хода (правая сторона) => см. стр. 253
- ② Центральный стоп-сигнал
  - Характеристики центрального стоп-сигнала => см. стр. 253
- ③ Крышка топливного бака => см. стр. 221
- ④ Фонарь освещения номерного знака
  - Характеристики фонаря освещения номерного знака => см. стр. 253
- ⑤ Кнопка открывания двери багажника => см. стр. 63



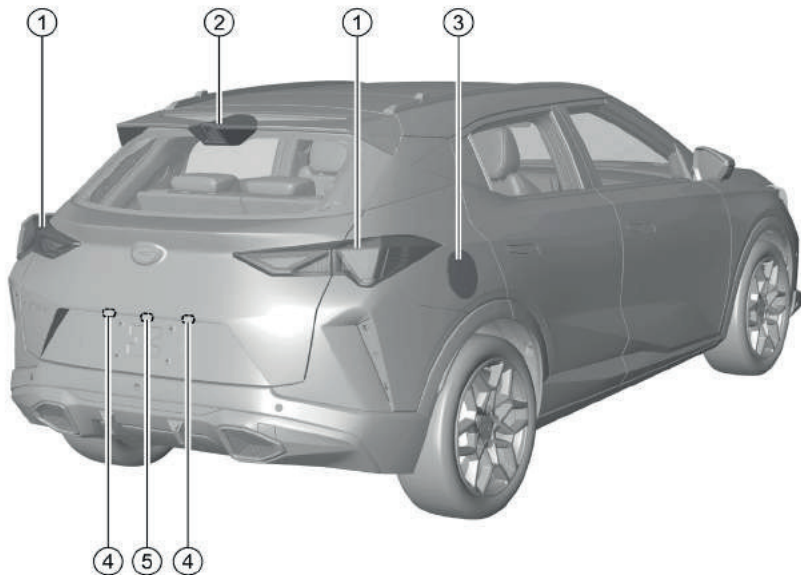

## Тип 2:

- ① Задние комбинированные фары
  - Характеристики ламп задних комбинированных фар => см. стр. 253
  - Характеристики заднего противотуманного фонаря (левая сторона) => см. стр. 253
  - Характеристики фонаря заднего хода (правая сторона) => см. стр. 253
- ② Центральный стоп-сигнал
  - Характеристики центрального стоп-сигнала => см. стр. 253
- ③ Крышка топливного бака => см. стр. 221
- ④ Фонарь освещения номерного знака
  - Характеристики фонаря освещения номерного знака => см. стр. 253
- ⑤ Кнопка открывания двери багажника => см. стр. 63

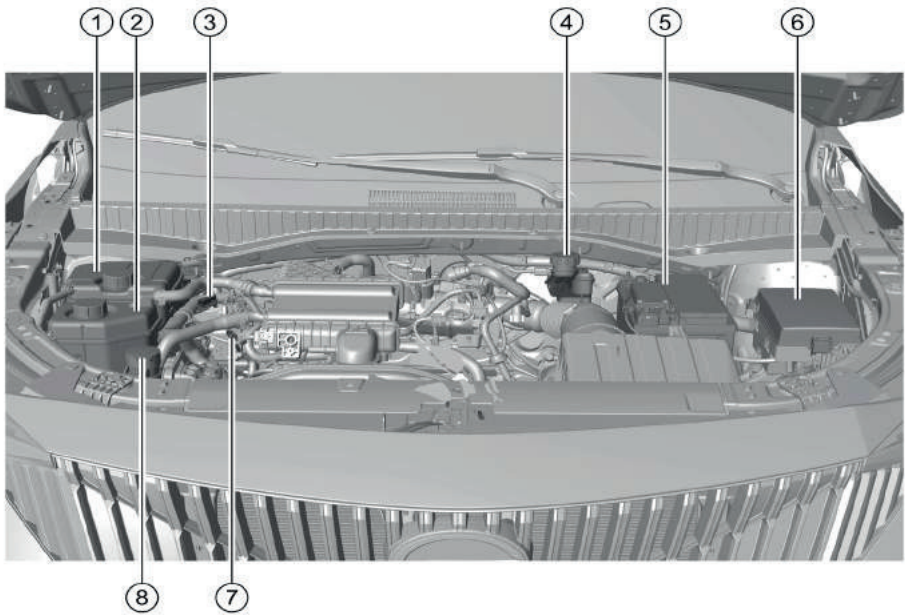

- ① Расширительный бачок охлаждающей жидкости двигателя => см. стр. 226
- ② Расширительный бачок охлаждающей жидкости интеркулера => см. стр. 227
- ③ Крышка маслосаливной горловины => см. стр. 225
- ④ Бачок тормозной жидкости => см. стр. 231
- ⑤ Аккумуляторная батарея => см. стр. 232
- ⑥ Блок предохранителей в моторном отсеке => см. стр. 266
- ⑦ Масляный щуп => см. стр. 224
- ⑧ Бачок жидкости омывателя ветрового стекла => см. стр. 228

## 2.2 Салон автомобиля

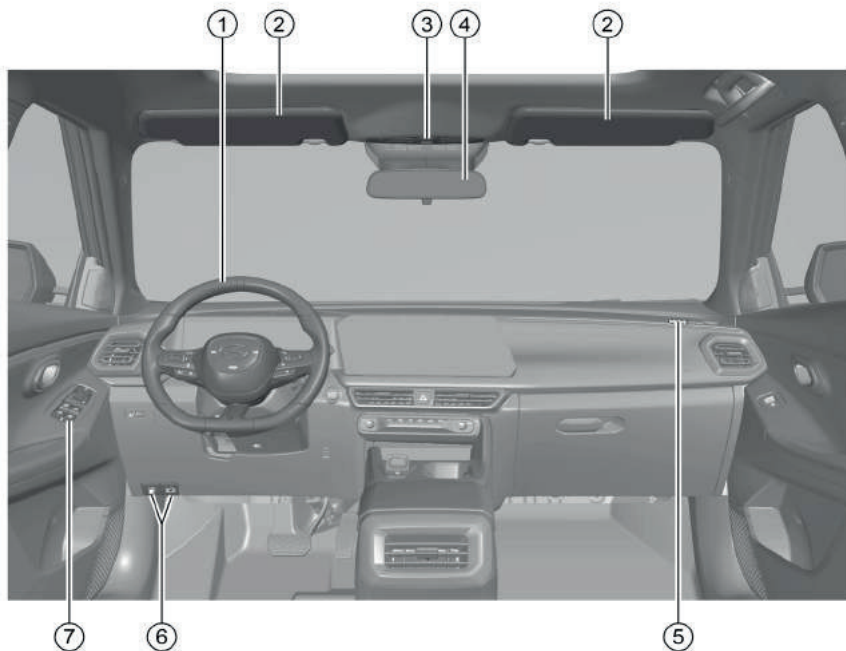

- ① Рулевое колесо => см. стр. 37
- Кнопки на рулевом колесе => см. стр. 38
- Фронтальная подушка безопасности водителя => см. стр. 20
- ② Солнцезащитный козырек => см. стр. 91
- ③ Передний плафон освещения салона => см. стр. 84
- Кнопка люка с электроприводом\* => см. стр. 74
- Кнопка солнцезащитной шторки с электроприводом\* => см. стр. 73
- Кнопка SOS\* => см. стр. 125
- ④ Внутреннее зеркало заднего вида => см. стр. 89
- ⑤ Фронтальная подушка безопасности переднего пассажира => см. стр. 21
- ⑥ Ручка открывания капота => см. стр. 69
- Рычаг отпирания лючка топливного бака => см. стр. 221
- ⑦ Кнопки управления стеклоподъемниками со стороны водителя => см. стр. 70
- Кнопка складывания наружных зеркал заднего вида\* => см. стр. 90
- Кнопка регулировки наружных зеркал заднего вида => см. стр. 89
- Кнопка центрального замка двери => см. стр. 55

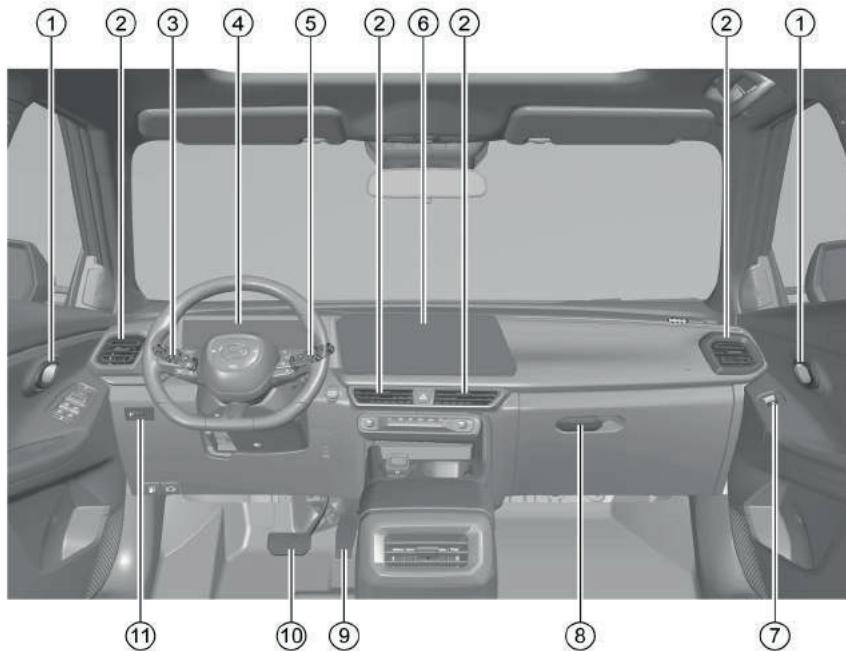

- ① Внутренние ручки двери => см. стр. 55
- ② Дефлекторы системы климат-контроля => см. стр. 114
- ③ Комбинированный переключатель наружного освещения => см. стр. 78
- ④ Комбинация приборов => см. стр. 39
- Индикаторные лампы => см. стр. 46
- ⑤ Комбинированный переключатель стеклоочистителей => см. стр. 86
- ⑥ Мультимедийная система => см. стр. 118
- ⑦ Кнопка управления стеклоподъемником со стороны пассажира => см. стр. 71
- ⑧ Ручка открывания перчаточного ящика => см. стр. 98
- ⑨ Педаль акселератора
- ⑩ Педаль тормоза
- ⑪ Ручка ручной регулировки высоты фар => см. стр. 82

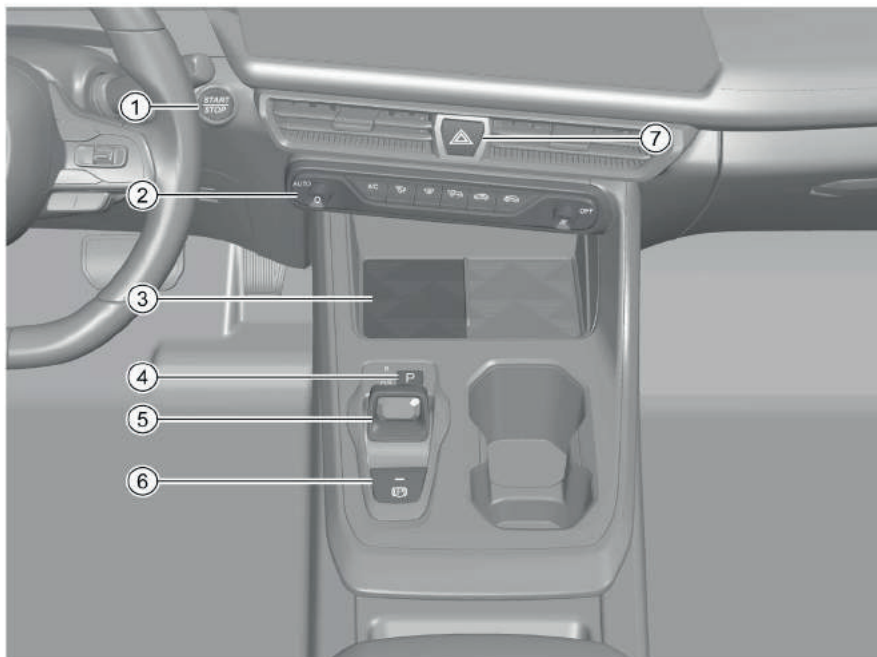

- ① Выключатель зажигания => см. стр. 127
- ② Кнопки управления кондиционером => см. стр. 109
- ③ Зона беспроводной зарядки мобильного телефона\* => см. стр. 100
- ④ Кнопка переключения передачи «P» => см. стр. 130
- ⑤ Рычаг переключения передач => см. стр. 130
- ⑥ Кнопка управления электронным стояночным тормозом => см. стр. 137
- ⑦ Кнопка включения аварийной световой сигнализации => см. стр. 83

## 3.1 Безопасное вождение

### 3.1.1 Общая информация

В данной главе представлена важная информация о безопасности вождения, советы по эксплуатации, рекомендации и особые указания по технике безопасности. В целях собственной безопасности и безопасности пассажиров автомобиля внимательно ознакомьтесь с этой главой и соблюдайте соответствующие правила.

#### Примечание

Храните Руководство пользователя в автомобиле. Если вы перепродаете автомобиль или сдаете его в аренду, обязательно передайте новому владельцу полный комплект сопроводительных документов.

Перед началом движения необходимо выполнить следующие операции:

- Убедитесь в исправности всех фар.
- Убедитесь, что уровень топлива в норме.
- Убедитесь, что уровень охлаждающей жидкости в норме.
- Убедитесь, что уровень тормозной жидкости в норме.
- Убедитесь, что уровень моторного масла в норме.
- Убедитесь, что в бачке стеклоомывателя достаточное количество жидкости.
- Убедитесь, что давление в шинах в норме.
- Убедитесь, что капот закрыт и надежно зафиксирован.
- Убедитесь, что все окна чистые и ничто не мешает обзору.
- Убедитесь, что никакие предметы не препятствуют движению педалей водителя.
- Отрегулируйте сиденье, подголовник и зеркала заднего вида в соответствии с личными параметрами.
- Используйте соответствующие детские кресла для обеспечения безопасности детей, помогите им правильно пристегнуть ремни безопасности.
- Правильно пристегните ремень безопасности и напомните всем пассажирам в автомобиле, чтобы они пристегнулись.



#### Предупреждение

Укладывая коврик со стороны водителя, соблюдайте следующие меры предосторожности:

- Не используйте два или более ковриков одновременно.
- Не размещайте коврик нижней стороной вверх, не путайте его переднюю и заднюю части.
- Не используйте коврик, не совместимый с данной моделью автомобиля.



#### Внимание

- Не отвлекайтесь на внешние факторы во время вождения.
- Ни в коем случае не садитесь за руль, если ваша способность реагировать снижена, например, после приема лекарств, алкоголя, наркотиков и т.д.
- Строго соблюдайте правила дорожного движения.

### 3.1.2 Правильная посадка в автомобиле

#### Правильная посадка за рулем

Правильная посадка водителя напрямую влияет на его утомляемость и безопасность вождения.

Перед началом движения водитель должен сделать следующее:

- Сесть прямо и отрегулировать спинку сиденья до подходящего положения так, чтобы спина идеально прилегала к спинке сиденья.
- Отрегулировать положение сиденья, чтобы эффективно управлять всеми педалями, слегка согнув ноги.
- Правильно отрегулировать подголовник сиденья. => см. стр. 92
- Правильно пристегнуться ремнем безопасности. => см. стр. 17
- Отрегулировать положение рулевого колеса. => см. стр. 37



#### Предупреждение

Во время движения водителю строго запрещено регулировать сиденье, подголовник и рулевое колесо, так как это может привести к потере контроля над автомобилем и аварии.

#### Правильная посадка пассажиров

Чтобы обеспечить свою безопасность и снизить риск несчастных случаев, пассажиры должны выполнить следующие действия:

- Сесть ровно, правильно отрегулировать подголовник сиденья. => см. стр. 92
- Пассажир на переднем сиденье должен отрегулировать расстояние между своим сиденьем и приборной панелью в соответствии со своими потребностями.
- Передний пассажир должен отрегулировать спинку сиденья до подходящего положения так, чтобы спина полностью прилегала к спинке сиденья.
- Правильно пристегнуться ремнем безопасности. => см. стр. 17
- Ноги всегда должны находиться на полу.
- При перевозке детей должны быть использованы соответствующие детские кресла. => см. стр. 27



#### Предупреждение

- Запрещается устанавливать детское автокресло на сиденье переднего пассажира.
- Если передний пассажир находится слишком близко к приборной панели, система подушек безопасности не сможет обеспечить эффективную защиту.
- Во время поездки необходимо соблюдать правильную посадку, правильно пристегивать ремень безопасности, чтобы избежать травм в случае экстренного торможения или аварии.

## 3.2 Ремни безопасности

### 3.2.1 Почему необходимо пристегивать ремни безопасности

Защита ремнями безопасности водителя и пассажиров



В случае столкновения правильно пристегнутый ремень безопасности удержит водителя и пассажира на месте, предотвратит их перемещение по инерции, обеспечит наибольшую эффективность подушек безопасности и минимизирует повреждения.

Во время столкновения автомобиля ремни безопасности помогают другим системам безопасности автомобиля поглотить энергию удара, что также снижает риск травмирования водителя и пассажиров.

#### Предупреждение

Подушки безопасности ни в коем случае не смогут заменить ремни безопасности. Пристегивайте ремни безопасности вне зависимости от того, оснащен автомобиль подушками безопасности или нет.

### Последствия непристегнутых ремней безопасности

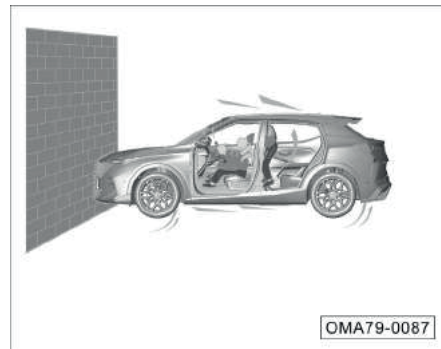

В случае столкновения пассажиры, не пристегнутые ремнями безопасности, по инерции движутся вперед и получают травмы.





Даже если скорость автомобиля довольно низкая, сила, действующая на тело человека при столкновении, настолько велика, что водитель и пассажиры не смогут контролировать свое тело при помощи рук. Водителя и пассажиров, не пристегнутых ремнями безопасности, отбрасывает вперед, что приводит к травмам, если они ударяются о какие-либо предметы в автомобиле.



Пассажиры на задних сиденьях также должны правильно пристегивать ремни безопасности. В противном случае они будут выброшены вперед при аварии. Непристегнутые пассажиры на задних сиденьях могут не только получить травмы, но и подвергнуться опасности других пассажиров.

## 3.2.2 Ремни безопасности

### Индикаторы непристегнутых ремней безопасности

: Индикатор непристегнутого ремня безопасности водителя

: Индикатор непристегнутого ремня безопасности переднего пассажира

Когда выключатель зажигания находится в положении «ON», могут отображаться следующие предупреждения:

- Когда скорость автомобиля составляет менее 20 км/ч, и водитель или передний пассажир не пристегнуты ремнем безопасности, то соответствующий индикатор на приборной панели будет мигать в течение несколько секунд, а затем начнет гореть постоянно.
- Когда скорость автомобиля составляет 20 км/ч или более, и водитель или передний пассажир не пристегнуты ремнем безопасности, то соответствующий индикатор на приборной панели будет мигать некоторое время, а затем начнет гореть постоянно, сопровождаясь непрерывным предупреждающим сообщением и звуковой сигнализацией.

### Внимание

- Перед началом движения убедитесь, что на переднем пассажирском сиденье нет тяжелых предметов, чтобы система не приняла их за пассажира, и не сработала ложная тревога.
- Если вышеуказанное предупреждающее сообщение возникает, несмотря на то, что ремень безопасности пристегнут правильно, это указывает на неисправность механизма ремня безопасности. Своевременно обратитесь в сервисный центр GAC Motor для проведения ремонта.

### Предупреждение

**Категорически запрещается использовать заглушки для ремней безопасности в целях устранения оповещения о непристегнутых ремнях.**

: Индикатор непристегнутых ремней безопасности задних сидений\*

Если ремни безопасности задних сидений пристегнуты, горит белый индикатор. Красный индикатор означает, что ремни безопасности не пристегнуты или система ремней безопасности неисправна. Если ремни безопасности пристегнуты правильно, а красный индикатор продолжает гореть, это может свидетельствовать о неисправности механизма ремней безопасности. Своевременно обратитесь в сервисный центр GAC Motor для проведения ремонта.

Индикатор напоминания о непристегнутых ремнях безопасности задних сидений отображается в течение некоторого времени, а затем гаснет. Если имеет место одна из следующих ситуаций, он загорится снова:

- Во время запуска двигателя пассажиры задних сидений не пристегнуты ремнями безопасности.
- При открывании и закрывании задних дверей пассажиры задних сидений не пристегнуты ремнями безопасности.
- Пассажиры на заднем сиденье пристегнулись или отстегнули ремни безопасности.

### Ограничитель усилия предварительного натяжения ремня безопасности\*



Ограничитель усилия предварительного натяжения ремня безопасности позволяет снизить давление на грудь водителя и пассажира, а также улучшить защитные характеристики.

- Перед столкновением ремень безопасности удерживает водителя и пассажиров в правильной позиции, предотвращая чрезмерный наклон вперед.
- При серьезном столкновении и наличии условий срабатывания активируется преднатяжитель ремня безопасности, и лента ремня быстро втягивается.

- Во время столкновения тело водителя и пассажиров движется вперед. В этот момент активируется ограничитель усилия предварительного натяжения ремня безопасности, который ограничивает удерживающую силу ремней в определенном диапазоне, снижая чрезмерную силу ремней. Это чревато травмами. Ограничитель эффективно взаимодействует с подушкой безопасности для достижения лучших показателей защиты водителя и пассажиров.

### i Примечание

- Когда срабатывает преднатяжитель ремня безопасности, выделяется небольшое количество безвредного дыма и слышен характерный звук. Это нормальное явление.
- Сработавший преднатяжитель ремня безопасности не подлежит последующему использованию, а индикатор системы пассивной безопасности (SRS)  будет продолжать гореть. Обратитесь в сервисный центр GAC Motor для замены.

### Присоединение ремней безопасности передних сидений

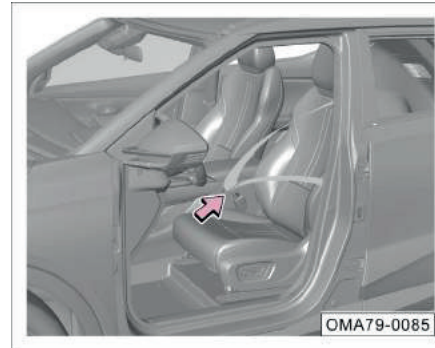

- Сядьте ровно. => см. стр. 13
- Медленно и равномерно вытяните ремень безопасности, вставьте язычок в соответствующий замок до характерного щелчка.
- Потяните ремень безопасности, чтобы убедиться, что язычок ремня безопасности зафиксирован.

### i Примечание

Ремни безопасности сидений второго ряда застегиваются так же, как и на передних сиденьях. Водитель должен напомнить пассажирам о необходимости пристегнуть ремни безопасности.

## Отстегивание ремней безопасности

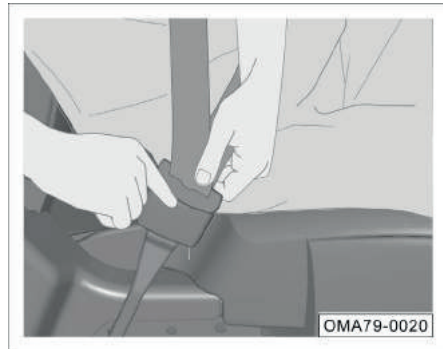

- Нажмите красную кнопку блокировки, и язычок ремня безопасности выскочит автоматически.
- Придерживайте ремень безопасности, чтобы он втягивался плавно.

## Беременные женщины должны всегда правильно пристегивать ремень безопасности



Использование ремня безопасности беременными женщинами.

- Отрегулируйте сиденье и подголовник в подходящее положение.
- Возьмите ремень безопасности за язычок и плавно потяните его через плечо. Убедитесь, что поясная лямка ремня находится как можно ниже и не давит на живот.
- Вставьте язычок ремня в замок до характерного щелчка.
- Затяните ремень на бедрах, одновременно подтягивая вверх плечевую лямку ремня. Убедитесь, что язычок надежно зафиксирован в замке.

## Предупреждение

Чтобы снизить риск получения травм водителем и пассажирами во время экстренного торможения или аварий, соблюдайте следующие меры предосторожности:

- Перед началом движения убедитесь, что все пассажиры в автомобиле правильно пристегнуты ремнями безопасности.
- Один ремень предназначен для использования одним человеком. Пожалуйста, не пользуйтесь одним ремнем вместе (в том числе с детьми).
- Не откидывайте спинки передних сидений назад слишком сильно.
- Не продевайте ремень под руку или за спину.
- Язычок ремня безопасности должен быть вставлен в замок соответствующего сиденья. Запрещается вставлять его в замок, предназначенный для другого сиденья.
- Не отстегивайте ремень безопасности до полной остановки автомобиля.

### 3.3 Подушки безопасности

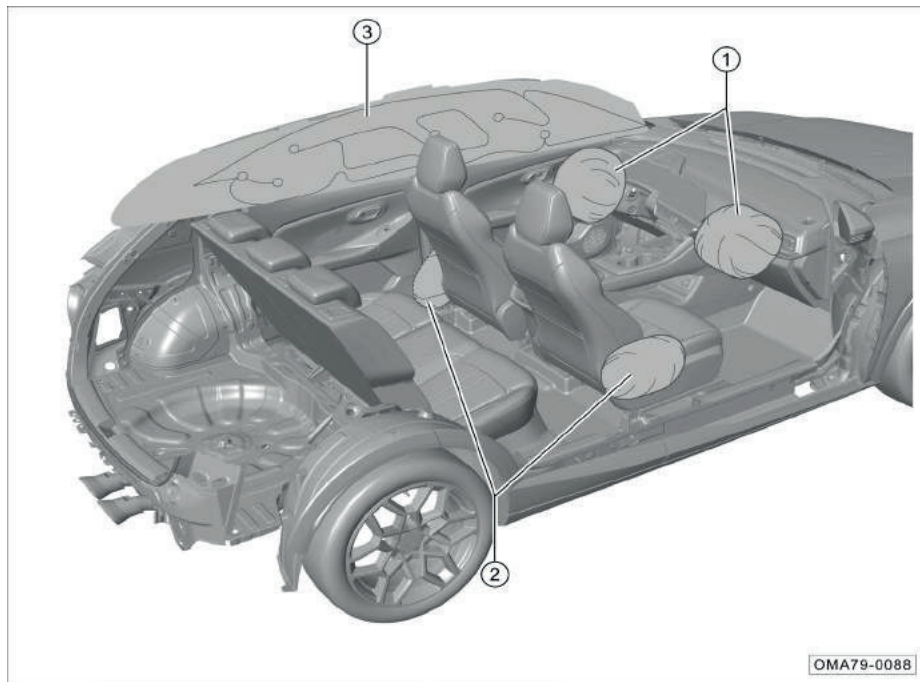

В зависимости от комплектации автомобиля, подушки безопасности могут находиться в следующих местах:

- ① Фронтальные подушки безопасности
- ② Передние боковые подушки безопасности\*
- ③ Боковые шторки безопасности (симметричные)\*

#### **i** Примечание

При срабатывании подушек безопасности выделяется небольшое количество безвредного дыма. Это нормальное явление.

## Индикатор системы пассивной безопасности (SRS)

После переключения выключателя зажигания в положение «ON», индикатор  загорается на несколько секунд и гаснет после завершения самодиагностики системы.

В следующих ситуациях индикатор  может свидетельствовать о неисправности системы:

1. После переключения выключателя зажигания в положение «ON» индикатор не загорается.
2. После переключения выключателя зажигания в положение «ON» и завершения самодиагностики системы индикатор не гаснет.
3. После переключения выключателя зажигания в положение «ON», индикатор гаснет и вновь загорается.
4. Индикатор горит или мигает во время движения автомобиля.

## Предупреждение

- Не пытайтесь ремонтировать, регулировать или модифицировать подушки безопасности.
- Подушки безопасности являются одноразовыми. В случае срабатывания подушек безопасности при аварии необходимо обратиться в сервисный центр GAC Motor для их замены.
- Если система подушек безопасности неисправна, свяжитесь с сервисным центром GAC Motor для проведения диагностики и ремонта. В противном случае при столкновении автомобиля подушки могут не сработать или сработать неправильно.

## Фронтальные подушки безопасности

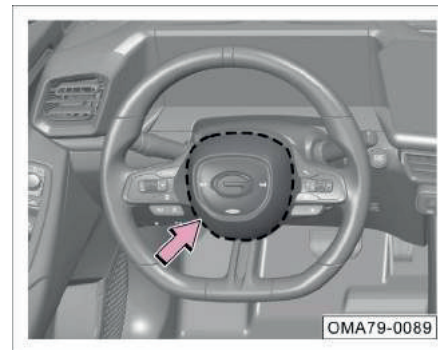

Фронтальная подушка безопасности водителя установлена в рулевом колесе (темная зона, выделенная пунктиром). Надпись AIRBAG означает наличие подушки безопасности.

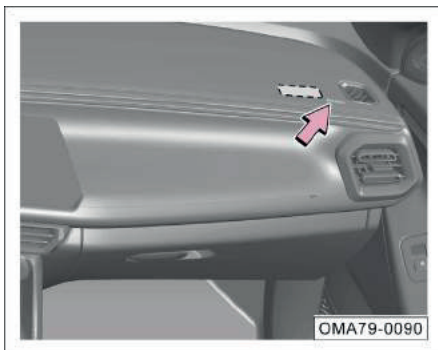

Фронтальная подушка безопасности переднего пассажира установлена в приборной панели (темная зона, выделенная пунктиром). Надпись AIRBAG означает наличие подушки безопасности.

Если при сильном лобовом столкновении достигнуты необходимые условия, система активирует фронтальные подушки безопасности, обеспечивая дополнительную защиту для водителя и переднего пассажира.

При некоторых типах столкновений система может одновременно активировать подушки безопасности в других местах.

#### Предупреждение

**Не размещайте какие-либо декоративные предметы на поверхности приборной панели. Во время движения или при срабатывании подушек безопасности данные предметы могут упасть или разлететься по салону автомобиля, что может повлиять на способность водителя управлять автомобилем и травмировать пассажиров.**

В следующих случаях фронтальные подушки безопасности могут не сработать:

- Выключатель зажигания находится в положении «ACC» или «OFF».
- При легком лобовом столкновении.
- При боковом столкновении.
- При ударе в заднюю часть автомобиля.
- При опрокидывании на бок.
- Другие специфические ситуации.

#### Примечание

«Легкое столкновение» означает, что столкновение является таковым согласно параметрам контроллера. Определение «легкое» не описывает степень повреждения автомобиля.

### Передние боковые подушки безопасности\*



Передние боковые подушки безопасности установлены в спинках передних сидений со стороны двери (темная зона, выделенная пунктиром). Надпись AIRBAG означает наличие подушки безопасности.

Если при сильном боковом столкновении достигнуты необходимые условия, система активирует боковую подушку безопасности со стороны удара, обеспечивая дополнительную защиту для водителя или переднего пассажира.

При некоторых типах столкновений система может одновременно активировать подушки безопасности в других местах.

В следующих случаях боковые подушки безопасности для передних сидений могут не сработать:

- Выключатель зажигания находится в положении «ACC» или «OFF».
- При полном лобовом столкновении.
- При легком боковом столкновении.
- При ударе в заднюю часть автомобиля.
- Другие специфические ситуации.

### **i** Примечание

«Легкое столкновение» означает, что столкновение является таковым согласно параметрам контроллера. Определение «легкое» не описывает степень повреждения автомобиля.

### **⚠** Предупреждение

- **Во время движения не прислоняйтесь к боковой двери, оборудованной подушкой безопасности.**
- **Не накрывайте боковые подушки безопасности чехлами сидений или другими предметами, чтобы они могли правильно сработать при аварии.**



### Боковые шторки безопасности\*

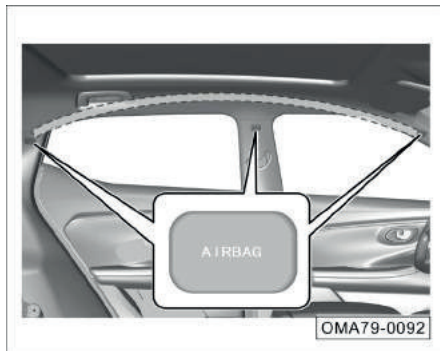

Боковые шторки безопасности установлены в левой и правой частях потолка (темная зона, выделенная пунктиром). Надпись AIRBAG означает наличие подушки безопасности.

Если при сильном боковом столкновении достигнуты необходимые условия, система активирует боковую шторку безопасности со стороны удара, обеспечивая дополнительную защиту для водителя и пассажиров.

При некоторых типах столкновений система может одновременно активировать подушки безопасности в других местах.

В следующих случаях боковые шторки безопасности могут не сработать:

- Выключатель зажигания находится в положении «ACC» или «OFF».
- При полном лобовом столкновении.
- При легком боковом столкновении.
- При ударе в заднюю часть автомобиля.
- Другие специфические ситуации.

### **i** Примечание

«Легкое столкновение» означает, что столкновение является таковым согласно параметрам контроллера. Определение «легкое» не описывает степень повреждения автомобиля.

### 3.3.1 Ситуации, в которых могут сработать подушки безопасности

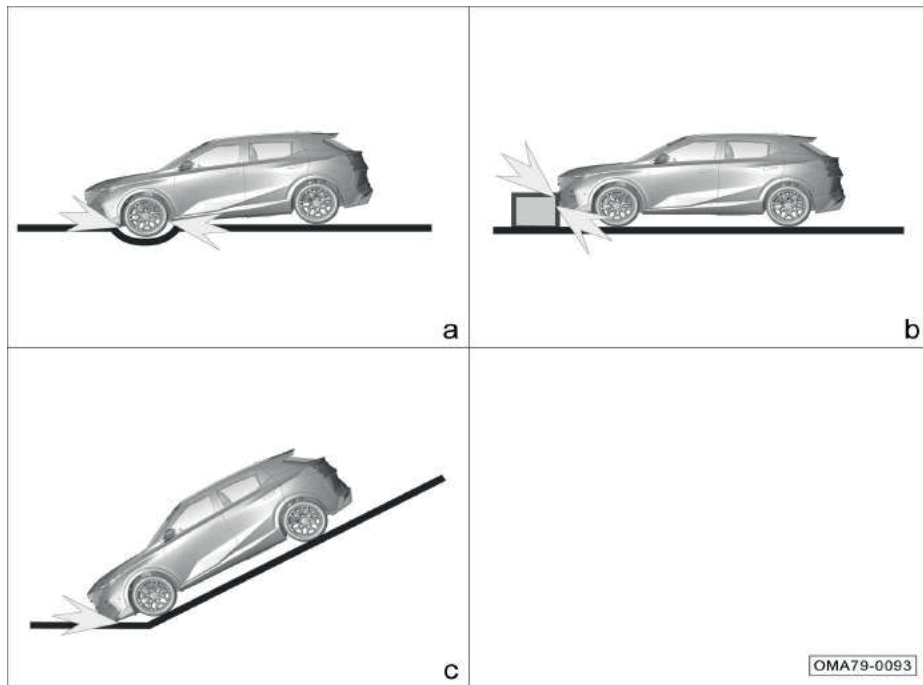

- a: При ударе передней части автомобиля о землю во время переезда выбоины.
- b: При ударе о неровности на дороге, бордюр и т. д.
- c: При ударе передней части автомобиля о землю при спуске по крутому склону.

### 3.3.2 Ситуации, в которых подушки безопасности могут не сработать

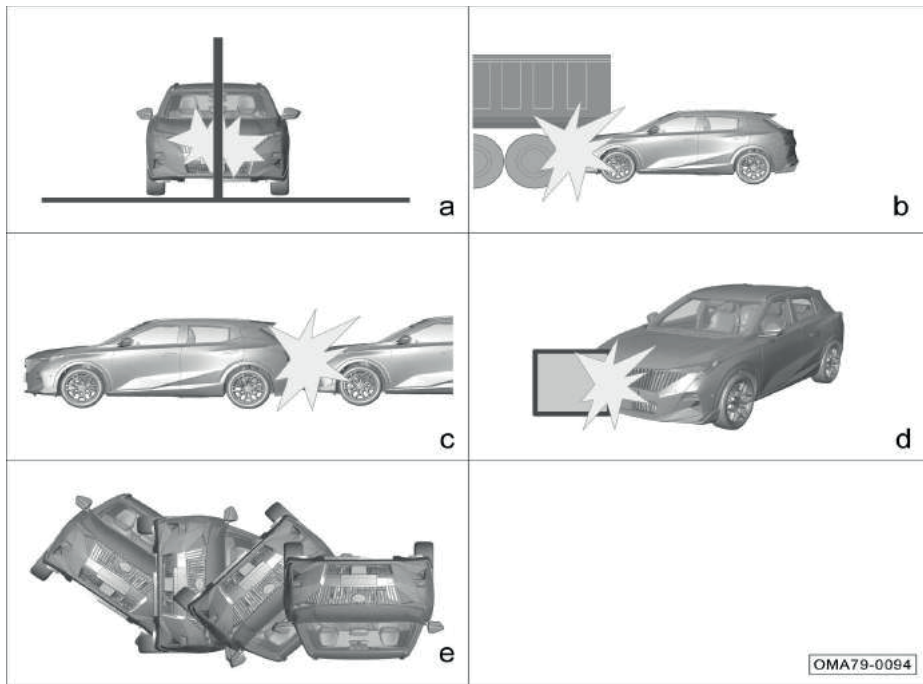

- a: При столкновении с бетонным столбом, деревом или другими узкими предметами.
- b: При столкновении с идущим впереди грузовым автомобилем и другим подобным крупным транспортным средством.
- c: При ударе в заднюю часть автомобиля другим транспортным средством.
- d: При нелобовом столкновении со стеной или другим транспортным средством.
- e: При опрокидывании или переворачивании автомобиля на бок.

## 3.4 Безопасная перевозка детей

### 3.4.1 Общая информация

Детей следует размещать на боковых сиденьях второго ряда на подходящих по возрасту и размеру детских автокреслах.



Спереди и сзади правого солнцезащитного козырька имеются наклейки, предупреждающие об опасности фронтальной подушки безопасности для пассажира на переднем сиденье. Обязательно соблюдайте эти указания.

#### Предупреждение

- Запрещается использование детской удерживающей системы против хода автомобиля на сиденьях с фронтальными подушками безопасности!
- Даже если ребенок находится в детском кресле, следите за тем, чтобы он не прислонился головой или телом к двери автомобиля (в зонах раскрытия фронтальной боковой подушки безопасности\* или боковой шторки безопасности\*). В противном случае удар подушек безопасности при раскрытии будет представлять большую опасность и может привести к серьезным травмам и даже смерти ребенка.
- Не позволяйте детям вставать ногами или коленями на сиденье.
- Никогда не позволяйте детям пользоваться приборами, которые могут защемить части тела (например, стеклоподъемниками, люком с электроприводом\* и т.д.).

#### Предупреждение

- Никогда не оставляйте детей в автомобиле без присмотра!
- Не сажайте детей к себе на колени!
- Ремни безопасности не предназначены для младенцев и детей дошкольного возраста и могут нанести им травмы в случае аварии.
- Убедитесь, что в случае столкновения или экстренного торможения дети не будут травмированы в результате удара о предметы в салоне.
- При поездке с детьми следует активировать блокираторы открытия задних дверей и окон детьми. => см. стр. 57

### 3.4.2 Детское автокресло



а. Детское кресло группы 0/0+

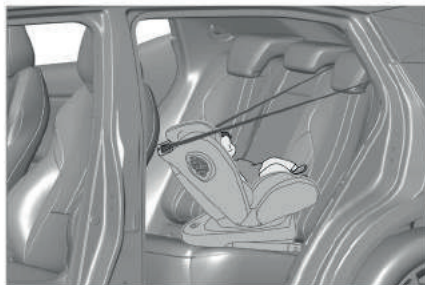

б. Детское кресло группы I



с. Детское кресло группы II



д. Детское кресло группы III

OMA79-0096

**Классификация детских автокресел (только для справки):**

- a. Детское кресло группы 0/0+:
  - Для детей весом до 13 кг.
- b. Детское кресло группы I:
  - Для детей весом от 9 до 18 кг. Кресло для детей весом до 18 кг (примерный возраст 3 года) необходимо устанавливать в положении спиной вперед.
- c. Детское кресло группы II:
  - Для детей весом 15–25 кг.
- d. Детское кресло группы III:
  - Для детей весом 22–36 кг.

Для детских кресел группы I рекомендуется использовать Wilton Angela 2-го поколения, модель изделия: WD002–ZJC.

Особые указания по установке:

- Регулировка автокресла: рекомендуется установка против хода движения, при этом сиденье должно быть установлено в наиболее вертикальное (почти вертикальное) положение.
- Регулировка подголовника: рекомендуется, чтобы подголовник детского автокресла находился на уровне плеч ребенка.
- Необходимо закрепить якорный ремень крючком на спинке сиденья.
- Якорный ремень должен проходить по обеим сторонам подголовника детского кресла.
- Рекомендуется использовать накладки на карабины и чехлы для плечевых ремней.

#### Примечание

При фактической установке детского автокресла обязательно ознакомьтесь с руководством по эксплуатации детского автокресла и закрепляйте его в соответствии с инструкциями производителя.

### 3.4.3 Информация о детском автокресле

Информация об установке детских удерживающих устройств на различных посадочных местах:

Группа	Место установки		
	Переднее пассажирское сиденье	Боковые сиденья второго ряда	Центральное сиденье второго ряда
Группа 0: <10 кг	X	U	X
Группа 0+: <13 кг	X	U/UF	X
Группа I: 9~18 кг	X	U/UF/L	X
Группа II: 15~25 кг	X	UF	X
Группа III: 22~36 кг	X	UF	X

Примечание: **Условные обозначения в таблице:**

**U** = место приспособлено для установки универсальных детских удерживающих устройств, одобренных для данной группы

**UF** = место приспособлено для установки универсальных детских удерживающих устройств, устанавливаемых в положении лицом вперед и одобренных для данной группы.

**L** = место приспособлено для установки некоторых детских удерживающих устройств с креплением следующих категорий: полууниверсальные, ограниченные и особые.

**X** = место не предназначено для установки детских удерживающих устройств данной группы.

Некоторым детским креслам присваивается класс в соответствии с их размером. Обязательно проверьте класс детского кресла в руководстве по эксплуатации, на упаковке и на этикетке. Руководствуйтесь инструкциями по установке, которые содержатся в руководстве по эксплуатации.

## Места установки детских автокресел с креплением ISOFIX

Группа	Размер	Крепление	Место установки		
			Переднее пассажирское сидение	Боковые сиденья второго ряда	Центральное сиденье второго ряда
Автомобильная люлька	F	ISO/L1	X	X	X
	G	ISO/L2	X	X	X
Группа 0: <10 кг	E	ISO/R1	X	IUF/IL	X
Группа 0+: <13 кг	E	ISO/R1	X	IUF/IL	X
	D	ISO/R2	X	IUF/IL	X
	C	ISO/R3	X	IUF/IL	X
Группа I: 9~18 кг	D	ISO/R2	X	IUF/IL	X
	C	ISO/R3	X	IUF/IL	X
	B	ISO/F2	X	IUF/IL	X
	B1	ISO/F2X	X	IUF/IL	X
	A	ISO/F3	X	IUF/IL	X
Группа II: 15~25 кг	-	-	X	IUF	X
Группа III: 22~36 кг	-	-	X	IUF	X

Примечание: **Условные обозначения:**

**IUF** — место пригодно для установки универсальных детских автокресел ISOFIX данной группы, которые крепятся с помощью якорного ремня лицом по ходу движения.

**IL** — место пригодно для установки детских удерживающих систем с креплением ISOFIX следующих категорий: полууниверсальные, ограниченные и особые.

**X** — место не приспособлено для установки кресел данной группы.

Некоторым детским креслам присваивается класс в соответствии с их размером. Обязательно проверьте класс детского кресла в руководстве по эксплуатации, на упаковке и на этикетке. Руководствуйтесь инструкциями по установке, которые содержатся в руководстве по эксплуатации автокресла.



### 3.4.4 Правильная установка детского автокресла

Чтобы обеспечить ребенку лучшую защиту и предотвратить влияние подголовника на работу детского автокресла во время использования, рекомендуем перед установкой детского автокресла снять подголовник сиденья.

#### **i** Примечание

При фактической установке детского автокресла обязательно ознакомьтесь с руководством по эксплуатации детского автокресла и закрепляйте его в соответствии с инструкциями производителя.

#### Установка детского автокресла с помощью трехточечного ремня безопасности

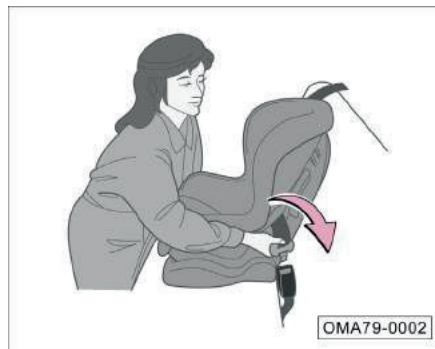

1. Расположите детское кресло на заднем сиденье.
2. Проденьте ремень безопасности через детское автокресло и вставьте язычок ремня безопасности в замок до характерного щелчка.



3. Опустите язычок и проденьте плечевую лямку через отверстие сбоку автокресла.

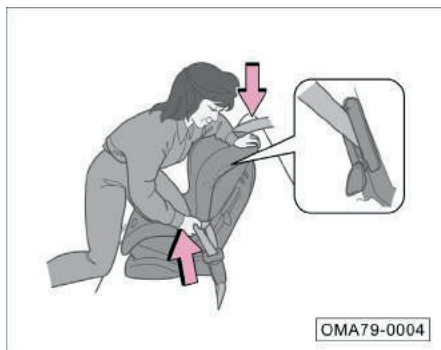

4. Возьмите плечевую лямку возле замка и потяните вверх, чтобы затянуть поясную лямку. При этом придавливайте кресло к сиденью автомобиля собственным весом.

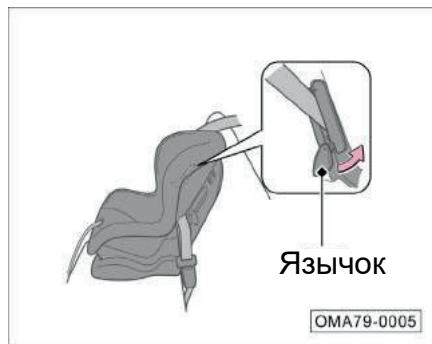

5. Правильно расположите ремень безопасности и поднимите язычок. Убедитесь, что ремень не перекручен. Поднимая язычок, тяните вверх верхнюю часть плечевой лямки, чтобы ремень не провисал.

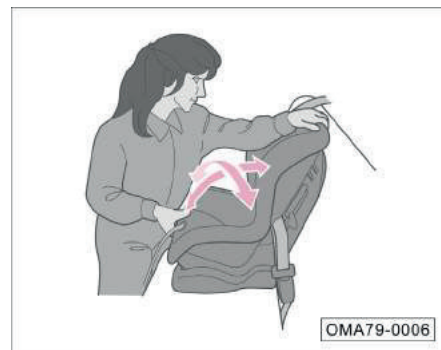

6. Покачайте детское автокресло вперед и назад, влево и вправо, чтобы убедиться, что оно надежно закреплено.
7. Убедитесь, что все незадействованные ремни безопасности, до которых могут дотянуться дети, надежно пристегнуты.

## Фиксирующий зажим

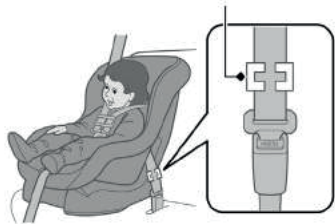

OMA79-0007

Если детское автокресло не имеет устройства для крепления ремня безопасности, то установите на ремне безопасности фиксирующий зажим.

- Выполнив шаги 1 и 2, потяните за плечевую лямку и убедитесь, что поясная лямка не ослаблена.
- Крепко возьмитесь за ремень безопасности рядом с замком. Сожмите обе части ремня безопасности вместе так, чтобы запорная скоба была надежно зафиксирована. Разблокируйте замок ремня безопасности.

Установите фиксирующий зажим, как показано на рисунке. Придвиньте зажим ремня безопасности как можно ближе к запорной скобе и вставьте ее в замок. Перейдите к шагам 6 и 7.

## Установка системы ISOFIX

Второй ряд сидений в автомобиле оборудован системой ISOFIX. Ниже представлена инструкция по установке детского кресла с системой ISOFIX.

### ⚠ Предупреждение

- Элементы крепления детских кресел, которыми оснащен автомобиль, могут использоваться только для фиксации детских кресел.
- Следует избегать контакта якорного ремня, твердых и острых предметов или каких-либо элементов детского кресла с механизмом крепления. В случае аварии это может создать угрозу для здоровья и жизни ребенка.

## Сиденья второго ряда

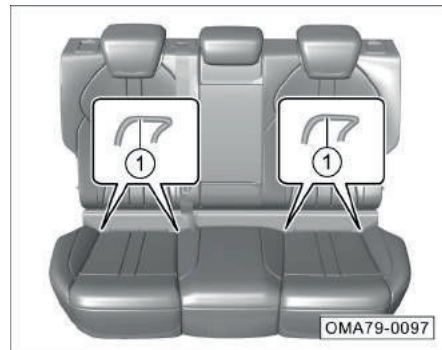

Передние точки крепления ① сиденья второго ряда скрыты в зазоре подушки сиденья.

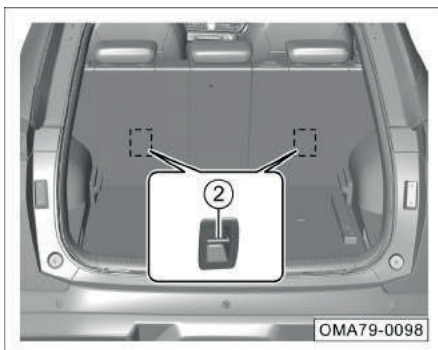

### **i** Примечание

Задняя точка крепления ② сиденья второго ряда скрыта с обратной стороны спинки сиденья, и ее можно увидеть, открыв щель в обивке спинки сиденья.

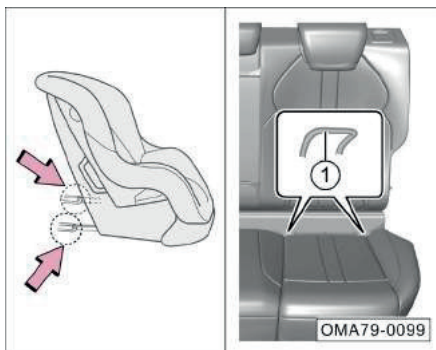

1. Разместите детское кресло на сиденье. Найдите передние точки крепления ① и вставьте в них пазы направляющих в нижней части детского кресла (на рисунке обозначены стрелками) до характерного щелчка.

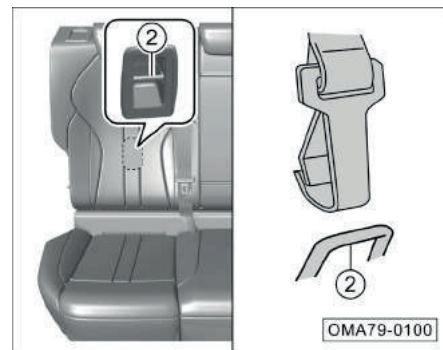

2. Пропустите якорного ремня через верхнюю часть спинки, найдите заднюю точку крепления ② и зацепите крючок ремня за заднюю точку крепления ②, следя за тем, чтобы ремень не перекрутился.
3. Натяните якорный ремень и покачайте детское автокресло, чтобы убедиться в его надежной фиксации.

### 3.5 Опасность выхлопных газов

#### Угарный газ

В выхлопных газах, выделяемых двигателем, содержится токсичный угарный газ. Чтобы не допустить его попадания в салон, используйте автомобиль в соответствии с инструкциями.

В следующих случаях свяжитесь с сервисным центром GAC Motor, чтобы проверить работу выхлопной системы:

- Нехарактерные шумы в выхлопной системе.
- Нехарактерный цвет выхлопных газов.



#### Предупреждение

- **Угарный газ является токсичным. Вдыхание большого количества угарного газа может привести к потере сознания и даже смерти.**
- **Длительный запуск двигателя в замкнутом пространстве (например, в гараже и т.д.) может привести к тому, что концентрация угарного газа будет быстро увеличиваться. Старайтесь выезжать из помещения сразу же после запуска двигателя.**

### 3.6 Предупреждающие наклейки

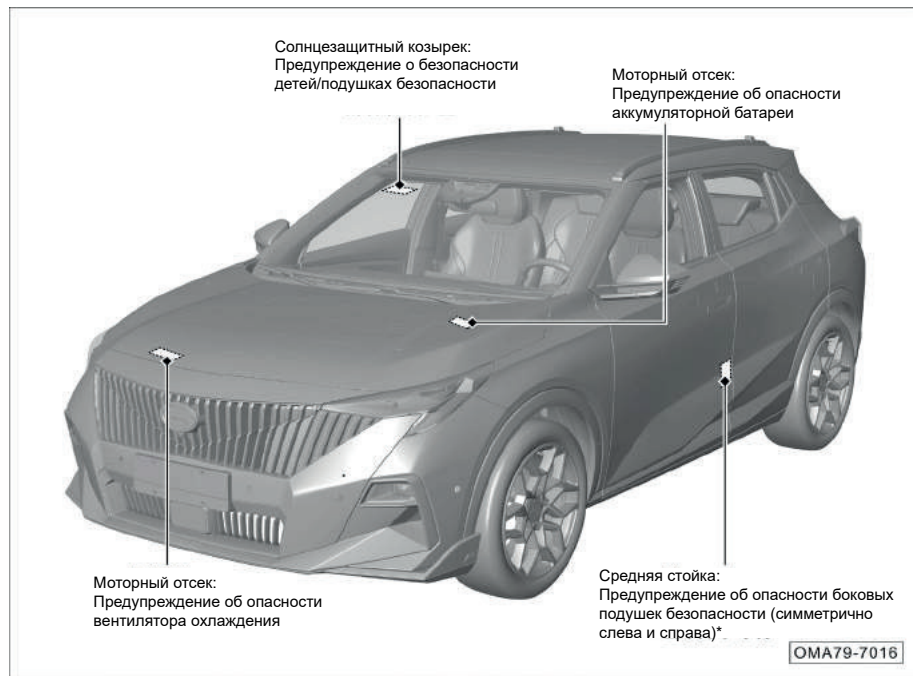

Расположение предупреждающих наклеек показано на рисунке. Они предназначены для напоминания о потенциальных опасностях, которые могут привести к серьезным травмам или смерти. Внимательно ознакомьтесь с ними.

Если наклейки отклеились или стерлись, обратитесь в сервисный центр GAC Motor для их замены.

#### **i** Примечание

В зависимости от комплектации вашего автомобиля, расположение и количество наклеек может отличаться.

## 4.1 Место водителя

### 4.1.1 Рулевое колесо

#### Регулировка положения рулевого колеса



- Отрегулируйте сиденье водителя до подходящего положения. Убедитесь, что расстояние между рулевым колесом и грудью составляет не менее 25 см.

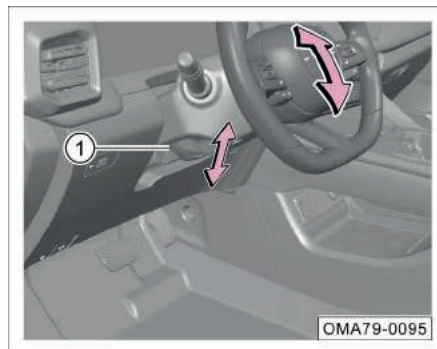

- Нажав вниз ручку блокировки ①, разблокируйте рулевое колесо.
- Отрегулируйте рулевое колесо по углу наклона и высоте, установив его в удобное для себя положение. Комбинация приборов и все индикаторы должны быть хорошо видны.
- Потяните ручку блокировки ① вверх, заблокируйте положение рулевого колеса, убедитесь, что рулевое колесо надежно зафиксировано.

#### Внимание

Если было приложено слишком большое усилие при блокировке, вы можете снова ослабить ручку блокировки, переместить ее вверх и вниз и снова выполнить блокировку.

#### Предупреждение

- Во время движения водитель должен постоянно держать обе руки на внешнем ободе рулевого колеса (в положениях, соответствующих 9 и 3 часам на циферблате часов).
- После регулировки положения рулевого колеса обязательно зафиксируйте его во избежание его смещения во время движения автомобиля.
- Во избежание ДТП рулевое колесо следует регулировать только после полной остановки автомобиля.
- Рулевое колесо должно находиться прямо напротив груди. В противном случае при аварии подушка безопасности не сможет обеспечить вам эффективную защиту.

## Кнопки на рулевом колесе

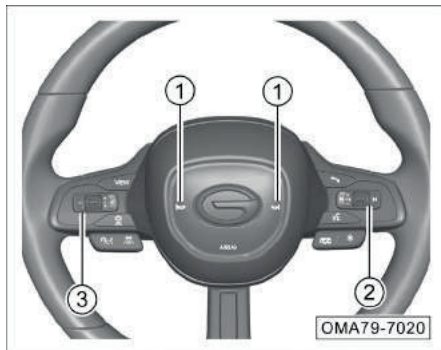

- ① Кнопка звукового сигнала: при нажатии кнопки  раздается звуковой сигнал, при отпускании - звуковой сигнал прекращается.



### Предупреждение

Не удерживайте кнопку  слишком долго, иначе можно повредить звуковой сигнал.

- ② Кнопки управления мультимедийной системой => см. стр. 116
- Кнопка голосового управления => см. стр. 116
  - Настраиваемая кнопка\* => см. стр. 117
  - Кнопка звука выхлопа\* => см. стр. 133
- ③ Слева расположены кнопки управления дисплеем комбинации приборов и кнопки управления системой круиз-контроля.
- Кнопки управления дисплеем комбинации приборов:
  - Переключение вида отображения информации\* => см. стр. 42
  - Управление информацией о движении => см. стр. 42
  - Управление предупреждающими сообщениями\* => см. стр. 44
  - Кнопки круиз-контроля:
  - Кнопка управления круиз-контролем\* => см. стр. 147
  - Кнопка адаптивного круиз-контроля \* => см. стр. 149
  - Кнопка интегрированного круиз-контроля\* => см. стр. 159



## 4.1.2 Комбинация приборов

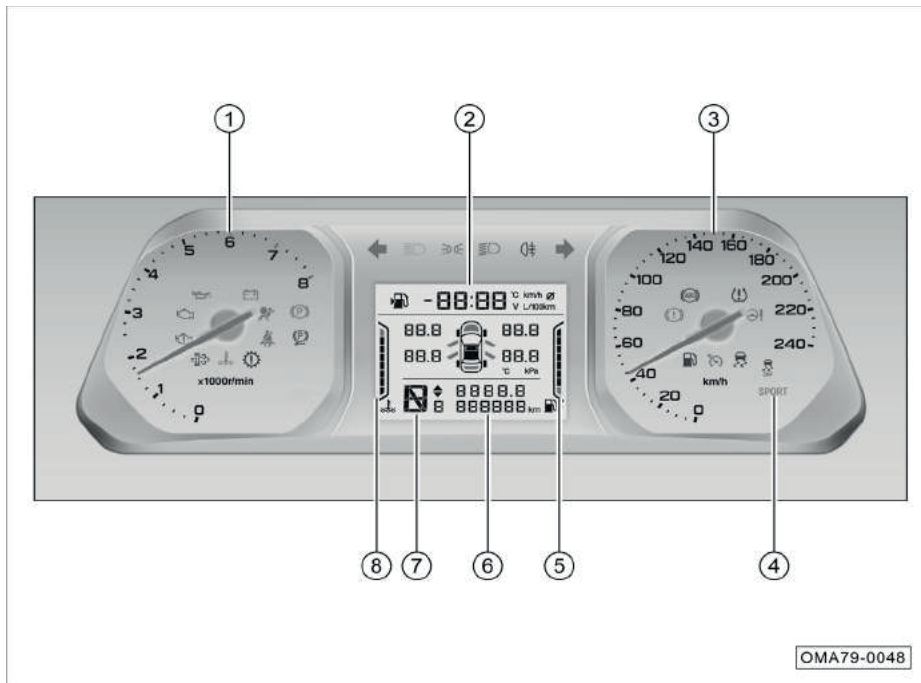

### 3,5-дюймовый дисплей комбинации приборов\*

- ① Тахометр
- ② Информация о движении
- ③ Спидометр
- ④ Режим вождения
- ⑤ Указатель уровня топлива
- ⑥ Пробег
- ⑦ Текущая передача
- ⑧ Указатель температуры охлаждающей жидкости двигателя

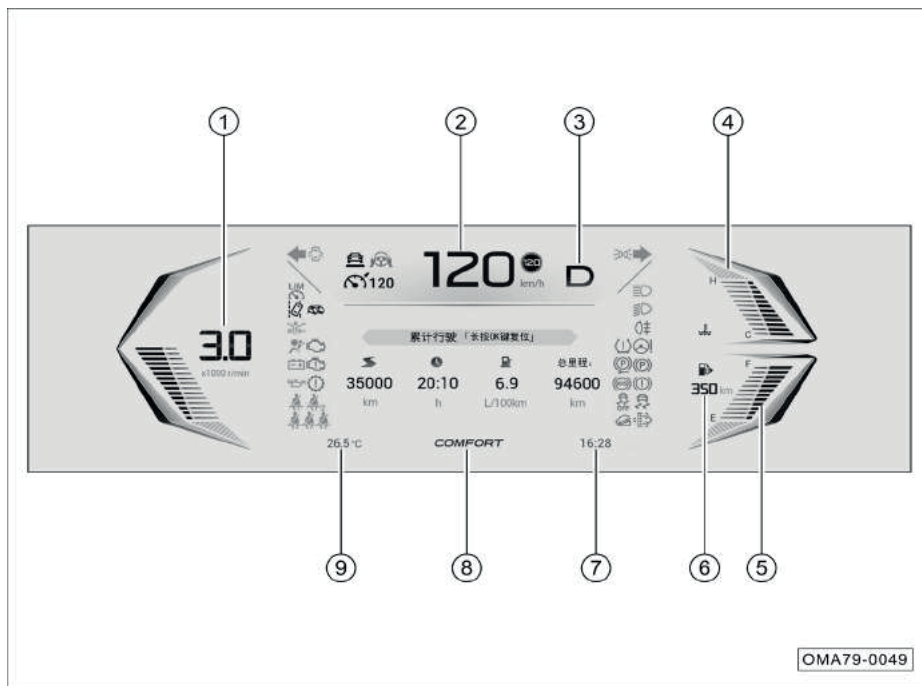

### 7-дюймовый дисплей комбинации приборов\* (вид Organic)

- ① Тахометр
- ② Скорость автомобиля
- ③ Текущая передача
- ④ Указатель температуры охлаждающей жидкости двигателя
- ⑤ Указатель уровня топлива
- ⑥ Запас хода
- ⑦ Часы
- ⑧ Режим вождения
- ⑨ Температура наружного воздуха

### i Примечание

Виды отображения 7-дюймового дисплея комбинации приборов включают Organic и Minimalist. На иллюстрации в качестве примера изображен дисплей с видом Organic. Фактический вид дисплея может отличаться.

## Тахометр

Тахометр указывает текущую частоту вращения коленчатого вала двигателя. Единица измерения  $\times 1000$  об./мин.

### Внимание

При частоте вращения 6000–8000 об/мин двигатель испытывает большую нагрузку. Во время работы в этом диапазоне может сработать встроенная самозащита двигателя, и частота вращения упадет из-за прекращения подачи топлива. Старайтесь избегать работы двигателя в этом диапазоне.

## Спидометр

Спидометр указывает текущую скорость движения. Единица измерения — км/ч, диапазон показаний — 0–240 км/ч.

### Предупреждение

Для обеспечения безопасности вождения строго соблюдайте правила дорожного движения и не превышайте разрешенную скорость.

## Указатель температуры охлаждающей жидкости двигателя

Указатель температуры охлаждающей жидкости двигателя указывает текущую температуру охлаждающей жидкости двигателя.

- Диапазон показаний: С~Н, где «С» означает низкую температуру, «Н» - высокую температуру.

При запуске двигателя на указателе загорается число делений, соответствующее текущей температуре охлаждающей жидкости.

Температура работающего двигателя изменяется в зависимости от температуры воздуха и нагрузки на двигатель.

- Высокая температура охлаждающей жидкости возможна в следующих ситуациях: длительный подъем в гору в жаркую погоду; снижение скорости или остановка после движения на высокой скорости; использование системы климат-контроля при длительной работе двигателя на холостом ходу; буксировка другого автомобиля.
- Низкая температура охлаждающей жидкости возможна в следующих ситуациях: двигатель был запущен при низкой температуре и еще не прогрелся; в холодную погоду отопитель работает на высокой мощности.

## Указатель уровня топлива

Указатель уровня топлива показывает текущее количество топлива в топливном баке.

- Диапазон показаний: Е~F, где Е указывает, что топливный бак пуст, а F указывает, что топливный бак заполнен. Количество делений соответствует оставшемуся количеству топлива в топливном баке
- Если ни одно деление не горит или горит только нижнее, значит, в топливном баке недостаточно топлива. В этом случае индикатор  на комбинации приборов будет мигать желтым, а на дисплее появится предупреждающее сообщение, напоминающее водителю о необходимости своевременной заправки топлива.

## Информация о текущей передаче

- В соответствии с полученным сигналом на дисплее отображается информация о текущей передаче (P, R, N, D, S).

## Информация о режиме вождения

- В соответствии с полученным сигналом отображается текущий режим вождения.

### Температура наружного воздуха

- Отображается текущая температура окружающей среды снаружи автомобиля.

### Общий пробег

- Количество километров, пройденных автомобилем на данный момент (отображается в окне информации о движении).
- Диапазон показаний: от 0 до 999999 км.

### Дисплей комбинации приборов

На дисплее может отображаться следующая информация: информация о движении, информация о состоянии автомобиля, информация системы помощи при вождении (ADAS\*), предупреждающие сообщения\*, информация о телефонном вызове\*, информация мультимедийной системы\*.

#### Внимание

При возникновении каких-либо неисправностей в работе комбинации приборов немедленно остановите автомобиль и обратитесь в сервисный центр GAC Motor для диагностики и ремонта.

### Переключение вида отображения информации\*



Когда выключатель зажигания находится в положении «ON», вид отображения информации на дисплее можно изменить нажатием на кнопку VIEW с левой стороны рулевого колеса.

- 7-дюймовый дисплей комбинации приборов. Кнопка VIEW может использоваться для переключения между видом Organic и видом Minimalist.

### Информация о поездке



Когда выключатель зажигания находится в положении «ON», нажатием кнопки «OK» вверх/вниз на левой стороне рулевого колеса можно переключиться на интерфейс информации о поездке.

- Интерфейс информации о поездке включает данные о текущей поездке, накопленный пробег и общий пробег.
- Данные о текущей поездке: информация о текущей поездке с момента включения зажигания (текущий пробег/время в пути/средний расход топлива). Эти данные нельзя сбросить.

- Накопленный пробег: информация о поездках автомобиля с момента последнего сброса (накопленный пробег/ средний расход топлива / общее время в пути). Все данные кроме общего пробега можно сбросить нажатием и удержанием кнопки ОК.

### i Примечание

На иллюстрации в качестве примера изображен 7-дюймовый дисплей комбинации приборов с видом Organic. Фактический вид дисплея может отличаться.

### Состояние автомобиля

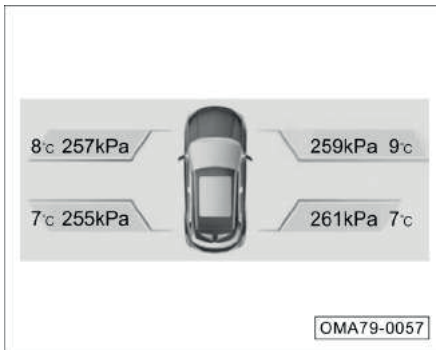

Когда выключатель зажигания находится в положении «ON», нажатием кнопки «OK» вверх/вниз на левой стороне рулевого колеса можно просмотреть информацию о состоянии автомобиля.

- Содержит информацию о давлении в шинах, температуре шин, состоянии дверей и ремней безопасности.
- Этот интерфейс автоматически всплывает, если давление и температура в шинах не соответствуют норме, открыта дверь/дверь багажника/капот или не пристегнут ремень безопасности.

### i Примечание

На иллюстрации в качестве примера изображен 7-дюймовый дисплей комбинации приборов с видом Organic. Фактический вид дисплея может отличаться.

## ADAS\*



В данном интерфейсе отображается текущее состояние системы помощи при вождении.

### **i** Примечание

На иллюстрации в качестве примера изображен 7-дюймовый дисплей комбинации приборов с видом Organic. Фактический вид дисплея может отличаться.

## Предупреждающие сообщения\*

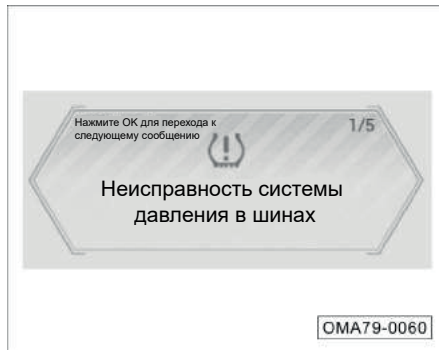

В этом окне отображаются текстовые и графические сообщения о текущем состоянии автомобиля. Рекомендуем периодически просматривать это окно, чтобы быть в курсе предупреждений.

- Если автомобиль полностью исправен, в этом окне не будет никаких сообщений.
- Если автомобиль неисправен или какие-либо его функции были активированы или отключены, в нижней части дисплея комбинации приборов появится соответствующее текстовое или графическое сообщение.

- При появлении предупреждающего сообщения нажмите кнопку ОК с левой стороны рулевого колеса. После этого сообщение будет отображаться только в окне предупреждающих сообщений. Важные сообщения вновь всплывают на дисплей через несколько секунд. При устранении неисправности сообщение автоматически удаляется. Предупреждающие сообщения не могут быть удалены водителем.

### **i** Примечание

На иллюстрации в качестве примера изображен 7-дюймовый дисплей комбинации приборов с видом Organic. Фактический вид дисплея может отличаться.

### Информация мультимедийной системы\*



- Когда мультимедийная система включена, в этом окне отображается информация о воспроизводимых файлах.

#### **i** Примечание

На иллюстрации в качестве примера изображен 7-дюймовый дисплей комбинации приборов с видом Organic. Фактический вид дисплея может отличаться.

### Информация о телефонном вызове\*

- Когда мультимедийная система подключена к Bluetooth мобильного телефона, в нижней части дисплея комбинации приборов отображается номер телефона текущего вызова, после принятия звонка отображается время вызова.





#### Настройки дисплея комбинации приборов



Когда питание автомобиля находится в положении «ON» и горят габаритные огни, комбинацию приборов можно настроить с помощью мультимедийной системы.





### 4.1.3 Индикаторы комбинации приборов

№ п/п	Иконка	Название	Цвет	Значение
1		Контрольная лампа заряда аккумулятора	Красный	Индикатор горит красным цветом, указывая на неисправность в системе зарядки.
2		Индикатор неисправности двигателя	Желтый	Индикатор горит желтым светом, указывая на неисправность в системе двигателя.
3		Контрольная лампа низкого давления моторного масла	Красный	Индикатор горит красным светом, указывая на низкое давление масла в двигателе.
4		Индикатор неисправности системы контроля отработавших газов	Желтый	Индикатор горит желтым цветом, указывая на неисправность в системе контроля отработавших газов.
5		Индикатор указателя левого поворота и аварийной сигнализации	Зеленый	Когда индикатор мигает один, это означает, что включен указатель левого поворота. При включении аварийной сигнализации указатели левого и правого поворотов и их индикаторы мигают одновременно.
6		Индикатор высокой температуры охлаждающей жидкости двигателя	Красный	Красный индикатор указывает на превышение температуры охлаждающей жидкости двигателя.
7		Индикатор системы пассивной безопасности (SRS)	Красный	Красный индикатор указывает на неисправность системы пассивной безопасности.
8		Индикатор низкого уровня топлива	Желтый	Если индикатор мигает, это указывает на низкий уровень топлива в баке. Желтый индикатор указывает на неисправность в цепи датчика уровня жидкости в топливном насосе.
9		Индикатор указателя правого поворота и аварийной сигнализации	Зеленый	Когда индикатор мигает один, это означает, что включен указатель правого поворота. При включении аварийной сигнализации указатели левого и правого поворотов и их индикаторы мигают одновременно.
10		Индикатор состояния электромеханического стояночного тормоза (EPB)	Красный	Если индикатор горит красным, это означает, что электромеханический стояночный тормоз включен. Мигающий красный индикатор означает, что электромеханический стояночный тормоз включен частично или неисправен.
			Зеленый	Если индикатор горит зеленым цветом, это означает, что стояночный тормоз автоматически активирован.



№ п/п	Иконка	Название	Цвет	Значение
11		Индикатор неисправности электромеханического стояночного тормоза (EPB)	Желтый	Если индикатор горит, это указывает на неисправность электромеханического стояночного тормоза.
				Если индикатор мигает, это означает, что электромеханический стояночный тормоз находится в режиме технического обслуживания.
12		Индикатор уровня тормозной жидкости	Красный	Горящий красный индикатор указывает, что уровень тормозной жидкости слишком низкий или неисправна система распределения тормозных усилий (EBD).
13		Индикатор электронной системы поддержания курсовой устойчивости (ESP)	Желтый	Горящий желтый индикатор указывает на неисправность системы курсовой устойчивости (ESP).
				Мигающий желтый индикатор указывает на то, что система курсовой устойчивости работает (ESP).
14		Индикатор выключения электронной системы поддержания курсовой устойчивости (ESP OFF)	Желтый	Горящий желтый индикатор указывает на то, что система курсовой устойчивости автомобиля (ESP) выключена.
15		Индикатор антиблокировочной системы (ABS)	Желтый	Горящий желтый индикатор указывает на неисправность антиблокировочной системы (ABS).
16		Индикатор неисправности коробки передач	Желтый	Горящий индикатор указывает на неисправность коробки передач. Мигающий желтый индикатор указывает на высокую температуру масла в коробке передач.
17		Индикатор системы контроля давления в шинах (TPMS)	Желтый	Горящий желтый индикатор указывает на неисправность системы контроля давления в шинах (TPMS).
18		Индикатор системы электроусилителя рулевого управления (EPS)	Красный	Горящий желтый индикатор означает неисправность системы электроусилителя рулевого управления (EPS).
19		Индикатор интеллектуального дальнего света*	Белый	Индикатор загорается белым цветом, указывая на то, что интеллектуальный дальний свет находится в режиме ожидания.
			Синий	Индикатор загорается синим светом, указывая на то, что интеллектуальный дальний свет включен.
20		Индикатор отсутствия впереди идущего транспортного средства (для системы адаптивного круиз-контроля)*	Белый	Белый цвет индикатора указывает, что система адаптивного круиз-контроля готова к работе, но впереди нет транспортного средства, которое может служить ориентиром.
			Синий	Синий цвет индикатора указывает на то, что адаптивный круиз-контроль работает, но впереди нет транспортного средства, которое может служить ориентиром.

№ п/п	Иконка	Название	Цвет	Значение
21		Индикатор присутствия впереди идущего транспортного средства (для системы адаптивного круиз-контроля)*	Белый	Белый цвет индикатора означает, что система адаптивного круиз-контроля готова к работе и впереди есть транспортное средство, которое может служить ориентиром.
			Синий	Синий цвет индикатора указывает на то, что адаптивный круиз-контроль работает и впереди есть транспортное средство, которое может служить ориентиром.
22		Индикатор неисправности системы адаптивного круиз-контроля*	Желтый	Горящий желтый индикатор указывает на неисправность системы адаптивного круиз-контроля.
23		Индикатор системы предупреждения о выезде из полосы движения*	Белый	Белый цвет индикатора означает, что система предупреждения о выезде из полосы движения активирована.
			Желтый	Красный цвет индикатора указывает, что система неисправна. В этом случае как можно скорее обратитесь в сервисный центр GAC Motor для диагностики и ремонта.
			Синий	Синий цвет индикатора означает, что система работает нормально или вмешивается в рулевое управление для корректировки движения автомобиля.
24		Индикатор системы предупреждения об угрозе фронтального столкновения*	Желтый	Желтый цвет индикатора указывает, что система предупреждения о столкновении неисправна. В этом случае как можно скорее обратитесь в сервисный центр GAC Motor для диагностики и ремонта.
			Красный	Если индикатор мигает красным, это означает, что система сработала.
25		Индикатор непристегнутого ремня безопасности переднего пассажира	Красный	Горящий индикатор означает, что ремень безопасности переднего пассажира не пристегнут или неисправен.
26		Индикатор непристегнутого ремня безопасности водителя	Красный	Горящий индикатор означает, что ремень безопасности водителя не пристегнут или неисправен.
27		Индикатор дальнего света	Синий	Индикатор загорается синим светом, указывая на то, что включен дальний свет.
28		Индикатор габаритных огней	Зеленый	Зеленый индикатор указывает на то, что горят габаритные огни, подсветка приборной панели, фонарь освещения номерного знака и т. д.
29		Индикатор задних противотуманных фонарей	Желтый	Горящий индикатор означает, что задние противотуманные фонари включены.
30		Индикатор круиз-контроля*	Белый	Горящий белый индикатор указывает на то, что система круиз-контроля готова к работе.
			Зеленый	Горящий зеленый индикатор указывает на то, что круиз-контроль включен.
31		Световой индикатор системы помощи при спуске*	Желтый	Горящий индикатор означает, что система помощи при спуске включена.

№ п/п	Иконка	Название	Цвет	Значение
32		Индикатор присутствия рук водителя на рулевом колесе*	Синий	Синий цвет индикатора означает, что интегрированная система круиз-контроля (ICA) обнаруживает присутствие рук водителя на рулевом колесе.
			Красный	Если индикатор светится красным, значит интегрированная система круиз-контроля обнаружила, что руки водителя в течение некоторого времени отсутствуют на рулевом колесе.
33		Индикатор интегрированной системы круиз-контроля*	Белый	Белый цвет индикатора означает, что система ICA находится в режиме ожидания.
			Синий	Синий цвет индикатора означает, что система ICA активна.
			Желтый	Желтый цвет индикатора означает, что система ICA неисправна.
34		Индикатор непристегнутых ремней безопасности задних сидений*	Белый	Белый индикатор означает, что соответствующий ремень безопасности на втором ряду сидений пристегнут.
			Красный	Красный индикатор означает, что соответствующий ремень безопасности на втором ряду не пристегнут или система ремней безопасности неисправна.
35		Индикатор открытой двери	Красный	Красный индикатор указывает на то, что капот, любая дверь или дверь багажника не закрыты.
36		Индикатор сажевого фильтра бензинового двигателя (GPF)	Белый	Белый индикатор сигнализирует о превышении уровня накопленного углерода в бензиновом сажевом фильтре (GPF), требуется работа на высоких скоростях более 40 минут для автоматической очистки.
			Желтый	Желтый индикатор говорит о перегрузке бензинового сажевого фильтра (GPF) углеродом, требуется работа на высоких скоростях более 40 минут для автоматической очистки.
37		Индикатор звука выхлопа*	Белый	Индикатор загорается белым цветом, указывая на то, что система звука выхлопа активирована.
			Желтый	Желтый индикатор указывает на неисправность в системе звука выхлопа.

Примечание: При запуске автомобиля будет проведена самодиагностика, в результате которой некоторые сигнальные лампы или индикаторы приборов загорятся на короткое время, а затем автоматически погаснут. Если после запуска прибора все еще горит предупреждающая или контрольная лампа, это означает, что соответствующая система или функция находится в определенном рабочем состоянии или неисправна. Внимательно ознакомьтесь с назначением индикаторов и сигнальных ламп. В случае появления неисправностей обратитесь в сервисный центр GAC Motor для диагностики и ремонта.

## 4.2 Запуск и остановка двигателя

### 4.2.1 Смарт-ключ

К автомобилю прилагаются два смарт-ключа со штрих-кодами. Внутри смарт-ключей находятся обычные механические ключи для аварийного доступа. Если необходимо изготовить еще один смарт-ключ, сообщите штрих-код сотрудникам сервисного центра GAC Motor. Если штрих-код ключа утерян, сообщите VIN-номер автомобиля в авторизованный сервисный центр GAC Motor.

#### Примечание

Не кладите смарт-ключ на приборную панель под ветровым стеклом после запуска двигателя. Это может привести к появлению на дисплее сообщения «Ключ не обнаружен».

#### Слабый сигнал смарт-ключа

В следующих случаях использование кнопок смарт-ключа может быть затруднено или нестабильно:

- Близлежащее оборудование излучает сильные радиоволны.

- Ношение смарт-ключа с телекоммуникационным оборудованием, ноутбуками, мобильными телефонами, бесконтактными картами пропуска или передатчиками радиосигнала.
- Ношение смарт-ключа вместе с магнитными картами (например, банковской картой, проездным и т. д.).
- Металлические предметы соприкасаются со смарт-ключом или закрывают его.

#### Внимание

В смарт-ключе находится чип, за счет которого осуществляется разблокировка иммобилайзера. Если чип поврежден, вы не сможете запустить двигатель. Поэтому необходимо соблюдать следующие рекомендации:





- Не подвергайте смарт-ключ воздействию прямых солнечных лучей, высокой температуры или влажности
- Избегайте падения смарт-ключа с высоты или ударов тяжелыми предметами.
- Избегайте контакта между смарт-ключом и жидкостью. Если он случайно намочнет, то незамедлительно вытрите его насухо.

#### Примечание

- Когда питание автомобиля находится в положении «ACC» или «ON», все операции с кнопками смарт-ключа будут недействительными.
- Если функция разблокировки или блокировки смарт-ключа не работает, попробуйте 3 раза подряд быстро нажать кнопку смарт-ключа, чтобы восстановить его функцию.

## Назначение кнопок



- ①  : кнопка блокировки дверей
- ②  : кнопка разблокировки дверей
- ③  : кнопка разблокировки двери багажника
- ④  : кнопка запуска/останова двигателя

### ① Кнопка

- Когда смарт-ключ находится в пределах рабочего диапазона, нажмите на кнопку один раз, чтобы заблокировать все двери. Нажмите и удерживайте кнопку, чтобы автоматически закрыть все окна, люк\* и солнцезащитную шторку\*. Если вы отпустите кнопку во время автоматического закрытия окон, люка\* и солнцезащитной шторки\*, они останутся.
- При быстром нажатии на кнопку два раза активируется функция поиска автомобиля и происходит трехкратное кратковременное мигание указателей поворотов.

### **Внимание**

При дистанционном закрытии окон, люка\* и солнцезащитной шторки следите за тем, чтобы в зоне действия закрытия окон, люка\* и солнцезащитной шторки не находились части тела (например, голова, руки и т. д.), иначе существует опасность защемления.

### **Примечание**

- При блокировке дверей указатель поворота мигает один раз и раздается однократный звуковой сигнал. Звуковой сигнал можно включить или выключить в настройках мультимедийной системы.
- На некоторых моделях автомобиля можно с помощью настроек мультимедийной системы включить или выключить функцию автоматического закрытия окон при блокировке автомобиля. Если эта функция включена, нажмите эту кнопку один раз, все двери будут заблокированы, а окна и люк\* автоматически закроются.

② Кнопка 

- При коротком нажатии кнопки в пределах зоны действия все двери разблокируются; при длительном нажатии кнопки открываются все четыре окна и автоматически поднимается люк\*; если в процессе открытия окон отпустить кнопку, окна перестанут открываться.

 **Внимание**

После нажатия кнопки разблокировки дверей  на смарт-ключе, если не открывать двери в течение примерно 30 секунд, система повторно заблокирует двери.



**i Примечание**

- При отпирании дверей лампы указателей поворота мигают дважды и раздается двухкратный звуковой сигнал. Звуковой сигнал можно включить или выключить в настройках мультимедийной системы.
- Мультимедийная система может быть настроена на отпирание всех четырех дверей или только главной двери со стороны водителя нажатием кнопки  .



③ Кнопка 

- Если автомобиль оснащен дверью багажника с электроприводом, в пределах зоны действия дважды нажмите на кнопку, чтобы открыть дверь багажника. Если во время открывания нажать кнопку еще раз, дверь багажника остановится в текущем положении.
- Если дверь багажника не оснащена функцией электропривода, в пределах зоны действия дважды нажмите кнопку, чтобы разблокировать дверь багажника, а затем откройте дверь багажника вручную.

④ Кнопка 

- Для дистанционного запуска двигателя в пределах зоны действия нажмите кнопку  один раз и удерживайте кнопку  в течение примерно 5 секунд, пока не начнут мигать лампы указателей поворота.
- После дистанционного запуска двигателя нажмите и удерживайте кнопку  в течение примерно 3 секунд, чтобы дистанционно выключить двигатель.

## **i** Примечание

- Перед дистанционным выключением двигателя убедитесь, что автомобиль находится в заблокированном состоянии. Если вы не уверены в том, что автомобиль заблокирован, то нажмите кнопку  один раз, затем нажмите и удерживайте кнопку , чтобы заглушить двигатель.
- При дистанционном запуске двигателя смарт-ключ должен находиться в пределах эффективного диапазона, иначе это может привести к блокировке дверей и неудачному запуску двигателя.
- Максимальное время работы двигателя после дистанционного запуска по умолчанию составляет 30 минут. Если вам нужно изменить время, обратитесь в сервисный центр GAC Motor.

## Замена элемента питания



При каждом нажатии на кнопку смарт-ключа, индикатор на нем мигает один раз. Если индикатор не мигает или если заблокировать и разблокировать двери получается только после нескольких нажатий, возможно, элемент питания почти полностью разряжен. Для его замены обратитесь в сервисный центр GAC Motor.

## Внимание

- Для замены используйте только элементы питания аналогичной модели.
- Использование неподходящих элементов питания может привести к повреждению смарт-ключа.
- Утилизируйте использованные элементы питания в соответствии с правилами утилизации.

## Порядок замены элемента питания



- Нажмите кнопку блокировки  и одновременно извлеките механический ключ для аварийного доступа  в направлении, указанном стрелкой.

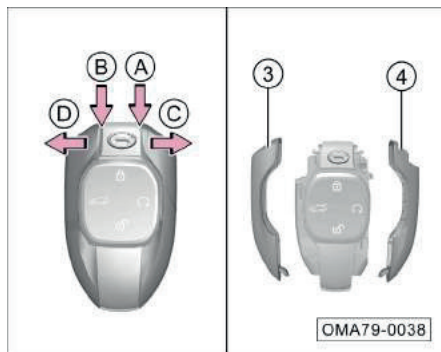

- В точках, указанных стрелками А и В, подденьте хромированные элементы корпуса смарт-ключа плоской отверткой, обмотанной тканью, в направлениях, указанных стрелками С и D.
- Снимите хромированные элементы корпуса ③ и ④ смарт-ключа.

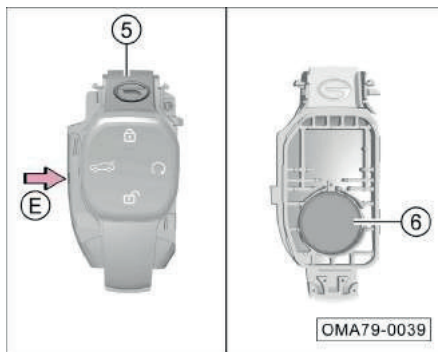

- Снимите прозрачную декоративную панель ⑤.
- Подденьте корпус смарт-ключа плоской отверткой, обмотанной тканью, в точке, указанной стрелкой E.
- Извлеките батарею ⑥ смарт-ключа.
- Соберите смарт-ключ в обратном порядке.

## 4.2.2 Механический ключ для аварийного доступа

### Механический ключ для аварийного доступа



- Нажмите кнопку блокировки ① и одновременно извлеките механический ключ для аварийного доступа ② в направлении, указанном стрелкой.





## 4.2.3 Система блокировки дверных замков

### Кнопка центрального замка



Кнопка центрального замка ① позволяет выполнять блокировку и разблокировку дверей автомобиля.

- Блокировка дверей: нажмите на край  кнопки центрального замка ①, чтобы заблокировать все двери.
- Разблокировка дверей: нажмите на край  кнопки центрального замка ①, чтобы разблокировать все двери.

### Внутренние ручки дверей



- Если автомобиль заблокирован, потяните за внутреннюю ручку любой двери один раз, чтобы разблокировать эту дверь. Потяните за ручку еще раз, чтобы открыть дверь.
- Если автомобиль разблокирован, потяните за ручку любой двери один раз, чтобы непосредственно открыть эту дверь.

### Примечание

Если включен детский замок безопасности => **см. стр. 57**, то даже при разблокированном замке задней двери, ее нельзя открыть изнутри автомобиля; в этом случае заднюю дверь следует открывать снаружи. Не тяните за внутреннюю ручку двери с силой. Это может привести к ее повреждению.

### Внимание

- Перед началом движения убедитесь, что все двери автомобиля правильно закрыты и заблокированы.
- Не дергайте за внутреннюю ручку двери во время движения, чтобы предотвратить случайное открытие двери и возможные несчастные случаи.
- Перед открытием или закрытием двери автомобиля проверьте окружающую обстановку: не находится ли автомобиль на склоне, достаточно ли места для открытия двери, нет ли сильного ветра и т.д. При открытии или закрытии двери автомобиля крепко держитесь за ручку двери, чтобы быть готовым к любому непредсказуемому движению.

## Замочная скважина двери

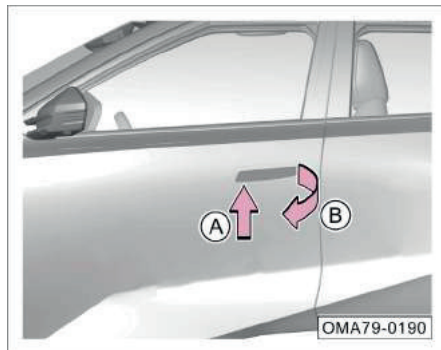

- Извлеките механический ключ для аварийного доступа => см. стр. 54
- Нажмите на левый край ручки двери в направлении стрелки А, чтобы выступил правый край ручки, а затем потяните ручку в направлении стрелки В до определенного угла.

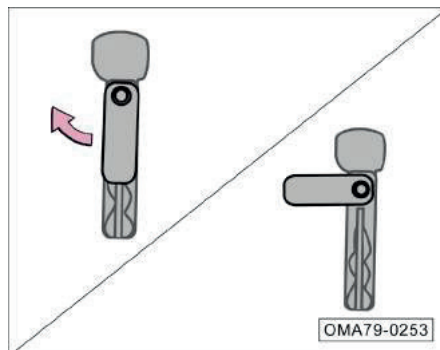

- Разверните рукоятку механического ключа.



- Вставьте механический ключ в отверстие замка двери водителя.
- Поверните механический ключ по часовой стрелке, чтобы заблокировать все двери.
- Поверните механический ключ против часовой стрелки, чтобы разблокировать дверь водителя.

## Аварийная блокировка дверей

Если невозможно использовать смарт-ключ для блокировки дверей из-за разряда батареи, вы можете выполнить аварийную блокировку дверей.

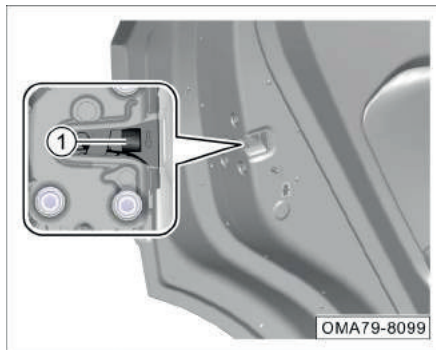

- Извлеките механический ключ для аварийного доступа => см. стр. 54
- Вставьте механический ключ в переключатель блокировки ①.
- Переместите переключатель блокировки ① вниз, чтобы закрыть дверь, и соответствующая боковая дверь может быть заперта в аварийном порядке.
- Повторите описанную выше операцию, чтобы запереть другие двери одну за другой.

## Детский замок

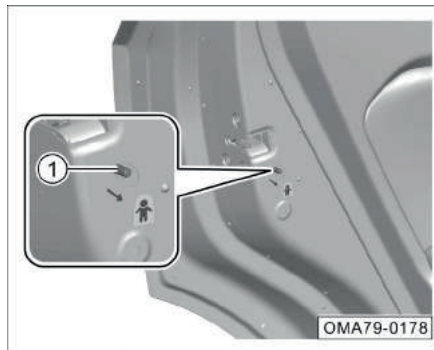

- Активация: переместите переключатель детского замка ① в положение блокировки в направлении стрелки для активации детского замка.
- Выключение: переместите переключатель детского замка ① в положение разблокировки в направлении, противоположном стрелке, для выключения детского замка.

## i Примечание

- Перед началом движения, если в автомобиле на заднем сиденье находятся дети, убедитесь, что детский замок включен.
- Когда детский замок включен, внутренняя ручка не может открыть заднюю дверь. В этом случае не тяните за внутреннюю ручку с силой, чтобы избежать повреждений. Заднюю дверь следует открывать снаружи.

### Предупреждение

Не оставляйте детей или людей с ограниченными возможностями одних в салоне, когда детский замок активирован. В чрезвычайной ситуации им будет сложно самостоятельно покинуть салон, а необходимость вскрытия заблокированных дверей замедлит работу спасателей.

#### Автоматическая разблокировка дверей

После остановки автомобиля, когда двери заблокированы, а выключатель зажигания переведен в положение «OFF», все двери разблокируются автоматически.

### Примечание

Активацию или деактивацию функции автоматической разблокировки можно настроить через мультимедийную систему.

#### Автоматическая блокировка дверей

Когда двери автомобиля закрыты, эта функция автоматически заблокирует их при достижении определенной скорости или через определенное время.

### Примечание

- Данная функция по умолчанию отключена. Перед активацией этой функции прочитайте вышеуказанную информацию.
- Функцию автоматической блокировки при достижении определенной скорости можно включить или выключить через мультимедийную систему.

#### Автоматическая разблокировка дверей при столкновении

Когда двери автомобиля заблокированы и выключатель зажигания находится в положении «ON», если система обнаруживает, что автомобиль подвергся сильному удару, все двери автоматически разблокируются. В зависимости от силы и области удара, в крайних условиях эта система может не работать.

#### Интеллектуальная активная разблокировка

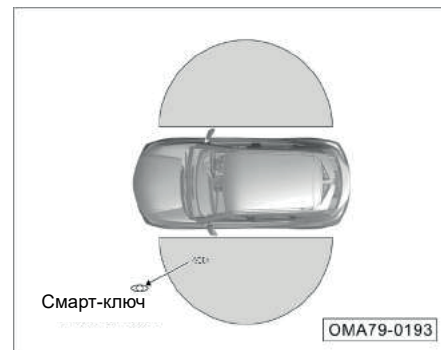

- Когда функция смарт-разблокировки включена и водитель со смарт-ключом находится на расстоянии примерно 1,2 м от автомобиля, то двери автоматически разблокируются.

### **i** Примечание

- Функцию интеллектуальной активной разблокировки можно включить или выключить с помощью мультимедийной системы.
- При успешной интеллектуальной разблокировке лампы указателей поворота мигают дважды и дважды раздается звуковой сигнал.
- Если автомобиль простаивает более 7 дней, интеллектуальная функция активной разблокировки автоматически отключается, чтобы снизить энергопотребление автомобиля. В этом случае необходимо использовать смарт-ключ или датчик ручки двери для разблокировки. После запуска автомобиля функция интеллектуальной активной разблокировки восстанавливается.

### **Интеллектуальная активная блокировка**

- Когда эта функция активирована, двери автомобиля будут автоматически заблокированы при соблюдении следующих условий: выключатель зажигания находится в положении «OFF», все двери закрыты, а водитель со смарт-ключом покидает салон и в течение более 2 минут находится в пределах 2 м от автомобиля или отходит от него более чем на 2 м.
- Если водитель остается на расстоянии около 2 метров от автомобиля в течение более 2 минут, система временно отключит функцию активной блокировки для экономии энергии автомобиля. Пользователю потребуется снова открыть любую дверь и закрыть ее, чтобы повторно активировать функцию активной блокировки.

### **i** Примечание

- Функцию интеллектуальной активной блокировки можно включить или выключить с помощью мультимедийной системы.
- При успешной активной блокировке лампы указателей поворота мигают 1 раз и раздается однократный звуковой сигнал.
- Если дверь багажника или капот не закрыты должным образом, после срабатывания интеллектуальной блокировки сработает светозвуковая сигнализация.

Функция интеллектуальной активной блокировки не будет работать при возникновении любого из следующих условий:

- Выключатель зажигания находится в положении «ACC» или «ON».
- Смарт-ключ находится в салоне.
- В пределах 2 метров от автомобиля не было обнаружено смарт-ключа.
- Смарт-ключ заброшен в салон автомобиля через окно.
- Смарт-ключ находится в багажнике.
- Какая-либо дверь осталась открытой.
- Низкое напряжение аккумуляторной батареи.
- Неисправность антенны PEPS.

### Внимание

Используя функцию интеллектуальной блокировки, следите за тем, чтобы в салоне не оставались дети или люди с ограниченными возможностями.

## 4.2.4 Скрытая ручка двери



При разблокировке дверей автомобиля электрическая скрытая ручка двери автоматически раскладывается, и дверь можно открыть, потянув за ручку.

### Примечание

Функцию электрической скрытой ручки двери можно включить или выключить с помощью мультимедийной системы. После выключения функции необходимо вручную раскладывать ручку.

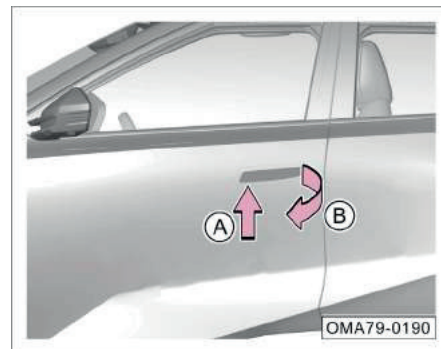

Когда функция электрической скрытой ручки двери выключена, необходимо вручную раскладывать ручку. Чтобы отпереть автомобиль, нажмите на левый край ручки в направлении стрелки А, чтобы выступил правый край ручки, а затем потяните ручку в направлении стрелки В, чтобы открыть дверь. После ее отпускания ручка автоматически возвращается в скрытое положение.

При использовании скрытых ручек двери прочтите и соблюдайте следующие меры предосторожности:

### **Внимание**

При мойке автомобиля ручки двери должны находиться в скрытом положении, чтобы избежать попадания воды и повреждения автомобиля.

### **Предупреждение**

При блокировке автомобиля соблюдайте осторожность и избегайте защемления рук ручкой двери.

## **Инструкция по разморозке скрытой ручки двери при низкой температуре**

При приближении к автомобилю с ключом, автомобиль автоматически обнаруживает смарт-ключ, в это время выполните следующее:

Способ 1:

1. Если между ручкой двери и дверью автомобиля скопилось небольшое количество льда, ручку двери можно выдвинуть с помощью электропривода. Для этого с помощью смарт-ключа выполните складывание и раскладывание ручки двери 3 раза, чтобы удалить оставшийся лед.
2. Если между ручкой двери и дверью автомобиля скопилось большое количество льда, и ручку двери невозможно открыть с помощью электропривода, вы можете с силой нажать на левый край ручки, чтобы выступил другой край ручки и устранить лед. Если ручку по-прежнему не удастся открыть с помощью электропривода, необходимо удалить лед вручную, выполнив следующие операции:



- С небольшой силой ударяйте по окружности ручки двери нижней частью кулака, чтобы устранить скопившийся лед, и раскройте ручку двери с помощью смарт-ключа.
- При необходимости повторите вышеуказанные действия, увеличив интенсивность удара.

### **Предупреждение**

**Ударяя по ручке двери, следите за степенью удара, чтобы не оставить вмятину на двери.**

3. Если перемещение ручки двери стало возможным, выполните складывание и раскладывание ручки несколько раз, чтобы удалить остатки льда и убедиться, что ручка двери может полностью втянуться в скрытое положение.

Способ 2:

Устраните лед с помощью горячей воды.

## 4.2.5 Двери

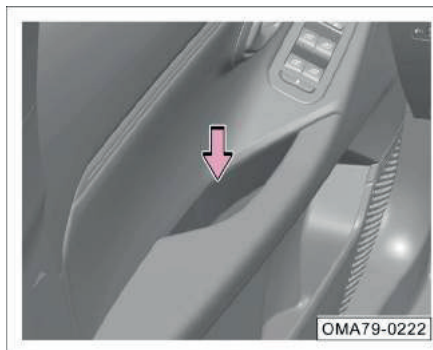

- При закрытии двери изнутри, держитесь за ручку и тяните ее в сторону салона.
- При закрытии двери снаружи, просто толкните ее с внешней стороны.

### Внимание

Перед открытием двери автомобиля, обязательно проверьте, нет ли снаружи других автомобилей или пешеходов, чтобы избежать столкновения при открытии двери и предотвратить несчастные случаи.

### Предупреждение

- Перед началом движения убедитесь, что все двери надежно закрыты, иначе во время движения могут открыться незакрытые двери, что может привести к аварии или травмам.
- Открывать или закрывать двери можно только если автомобиль не находится в движении.
- Закрывая дверь, следите за тем, чтобы не защемить руки в дверном проеме.

### Примечание

- Если дверь не закрылась полностью, откройте ее и снова закройте.
- Если двери не закрыты, на приборной панели появится соответствующее сообщение.



## 4.2.6 Дверь багажника

### Открытие двери багажника с помощью смарт-ключа

Если автомобиль оснащен дверью багажника с функцией электропривода, дважды нажмите кнопку  на смарт-ключе в радиусе действия, и дверь багажника автоматически откроется на заданную высоту. Если во время открытия нажать кнопку еще раз, дверь багажника остановится на текущей позиции.

Если дверь багажника не оснащена функцией электропривода, дважды нажмите кнопку  на смарт-ключе, чтобы разблокировать дверь багажника, а затем откройте дверь вручную.

### Внешняя кнопка двери багажника

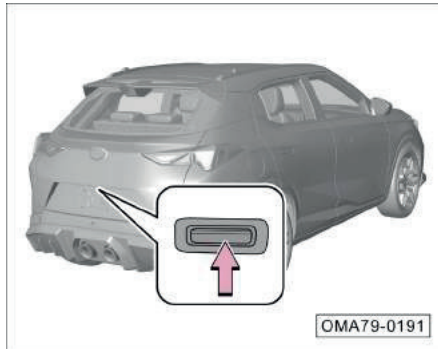

Когда смарт-ключ находится в пределах рабочего диапазона, нажмите кнопку открытия двери багажника, и дверь разблокируется.

- Если дверь багажника не оснащена электроприводом, ее нужно открывать вручную.
- Если дверь багажника оснащена электроприводом, она открывается на заданную высоту с помощью электропривода. Если во время открытия снова нажать кнопку, дверь багажника остановится на текущей позиции.

### Примечание

Если автомобиль не движется и его двери разблокированы, достаточно нажать на кнопку открытия двери багажника, чтобы открыть ее. При этом не обязательно иметь при себе смарт-ключ.

### Открытие двери багажника с помощью внутренней кнопки\*



- Кратковременно нажмите кнопку с внутренней стороны двери багажника, и дверь закроется автоматически.
- Кратковременное нажатие на кнопку с внутренней стороны двери багажника во время ее работы приведет к приостановке процесса открытия/закрытия.

Установка дополнительной высоты открытия двери багажника:

Когда высота открытия двери багажника составляет от 55% до 98%, нажмите и удерживайте переключатель с внутренней стороны двери багажника в течение примерно 2 секунд для настройки дополнительной высоты двери багажника.

### Внимание

Переключатель с внутренней стороны двери багажника не имеет сигнала направления. Дверь определяет направление открытия или закрытия в соответствии с текущим состоянием и направлением последнего действия. Если последнее действие было приостановлено во время открытия, то при следующем коротком нажатии кнопки дверь багажника закроется; если последнее действие было приостановлено во время закрытия, то при следующем коротком нажатии кнопки дверь багажника откроется.

### Автоматическое открытие двери багажника\*

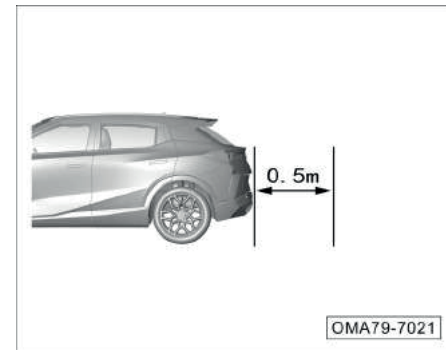

- Если выключатель зажигания находится в положении «OFF», все двери автомобиля закрыты и водитель со смарт-ключом приближается на расстояние около 0,5 м, раздается звуковой сигнал и начинает мигать центральный стоп-сигнал. Если водитель сохраняет исходное положение или делает шаг назад, мигают указатели поворота и дверь багажника автоматически открывается. Если во время мигания центрального стоп-сигнала (4 раза) вы отойдете от задней двери, она не откроется.

## **i** Примечание

- Перед автоматическим открытием двери багажника один раз раздаётся звуковой сигнал, четыре раза мигает центральный стоп-сигнал и дважды мигают указатели поворотов.
- Если вы отойдете от двери багажника во время мигания центрального стоп-сигнала, функция будет временно отключена и дверь багажника не откроется.
- Если кратковременно нажать кнопку  на смарт-ключе во время мигания центрального стоп-сигнала, функция будет временно отключена и дверь багажника не откроется. Для повторной активации функции автоматического открытия двери багажника, необходимо открыть, а затем закрыть любую из дверей автомобиля.
- Функцию автоматического открытия двери багажника можно включить или выключить с помощью мультимедийной системы.

## **👁** Внимание

- При мойке автомобиля рекомендуется выключить эту функцию.
- При отсутствии необходимости открытия двери багажника не останавливайтесь рядом с дверью багажника, имея при себе смарт-ключ, во избежание потерь, вызванных случайным открытием двери багажника.
- Перед использованием функции автоматического открытия двери багажника убедитесь, что на пути движения двери нет людей и каких-либо препятствий.

## Управление программными клавишами мультимедийной системы\*

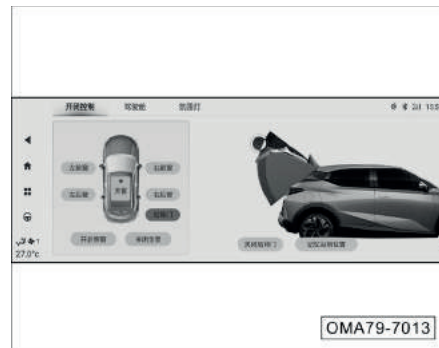

Нажмите «3D модель автомобиля» в интеллектуальной зоне главного интерфейса мультимедийной системы или «Мой автомобиль» в меню приложений, чтобы перейти к функции «Мой автомобиль».

- Дверь багажника открывается или закрывается с помощью электропривода нажатием кнопки «Открыть дверь багажника» или «Закреть дверь багажника».
- Переместите изображение двери багажника на дисплее на нужную высоту (20, 40, 60, 80 или 100 % высоты открытия). После отпускания, дверь багажника переместится в заданное положение.

- Во время работы двери багажника, если вы перемещаете ее изображение на дисплее, процесс открытия или закрытия приостанавливается.
- Когда высота открытия задней двери находится в диапазоне 55–98 %, нажмите на кнопку «Запомнить текущее положение». Таким образом, дополнительная высота открытия двери багажника будет успешно установлена.
- Чтобы удалить дополнительную высоту открытия двери багажника, нажмите на кнопку «Удалить заданное положение».

### Аварийное открытие двери багажника

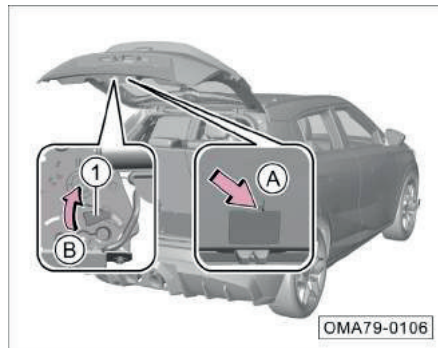

Применимо к моделям, оснащенным электроприводом двери багажника:

Если автомобиль разряжен или дверь багажника неисправна и не может открыться нормально, можно попытаться аварийно открыть дверь изнутри автомобиля:

1. Сложите спинки сидений второго ряда. => см. стр. 95
2. Снимите панель отделки двери багажника в направлении, указанной стрелкой А.
3. Поверните аварийный переключатель ① двери багажника в направлении стрелки В для аварийной разблокировки и открытия двери багажника.

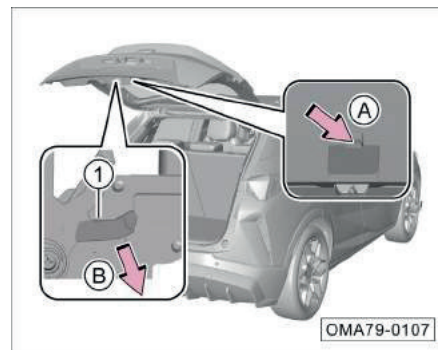

Применимо к моделям, не оснащенным электроприводом двери багажника:

Если автомобиль разряжен или дверь багажника неисправна и не может открыться нормально, можно попытаться аварийно открыть дверь изнутри автомобиля:

1. Сложите спинки сидений второго ряда. => см. стр. 95
2. Снимите панель отделки двери багажника в направлении, указанной стрелкой А.
3. Поверните аварийный переключатель ① двери багажника в направлении стрелки В для аварийной разблокировки и открытия двери багажника.

## Закрытие двери багажника



### Автоматическое закрытие\*

- Нажмите кнопку закрытия двери багажника, и дверь багажника с электроприводом автоматически опустится до закрытия. Повторное нажатие кнопки во время закрытия двери остановит ее движение.
- В пределах радиуса действия дважды нажмите кнопку  на смарт-ключе, и дверь багажника с электроприводом автоматически опустится до полного закрытия. Повторное нажатие кнопки во время закрытия двери остановит ее движение.

## Ручное закрытие

Если дверь багажника не оснащена функцией электропривода или данная функция неисправна, дверь багажника можно закрыть вручную:

- Опустите дверь багажника к панели заднего бампера и надавите на нее обеими руками, чтобы закрыть.



## Внимание

Не помещайте руку или любую часть тела в область закрытия задней двери во время ее закрытия, чтобы избежать травм.

## Примечание

- Когда дверь багажника с электроприводом начинает автоматически закрываться, указатели поворота дважды мигают и раздается звуковой сигнал.
- При автоматическом закрытии двери багажника звучит прерывистый звуковой сигнал.
- Если дверь багажника не закрыта, на приборной панели отображается предупреждающее сообщение.

 **Внимание**

- Перед началом движения убедитесь, что дверь багажника надежно закрыта. Если дверь багажника не закрыта, она может случайно открыться и удариться о близлежащие предметы во время движения, или предметы могут выпасть из багажника, став причиной аварии.
- Не позволяйте детям играть в багажнике. Если ребенок случайно окажется запертым в багажнике, это может привести к тепловому удару, удушью или другим травмам.
- Не позволяйте детям открывать или закрывать дверь багажника. Несоблюдение этого требования может привести к случайному открытию двери багажника или защемлению руки, головы или шеи ребенка в закрывающейся двери багажника.
- Никогда не позволяйте никому сидеть в багажнике во время движения, иначе это может привести к серьезным или опасным для жизни травмам во время экстренного торможения или столкновения автомобиля.

 **Предупреждение**

- Прежде чем открыть или закрыть дверь багажника, проверьте окружающее пространство для обеспечения безопасности.
- Перед использованием багажного отделения убедитесь, что дверь багажника полностью открыта и надежно зафиксирована. В противном случае дверь багажника может внезапно закрыться, привести к защемлению частей тела и серьезной травме.
- Перед открытием двери багажника, удалите с нее всю нагрузку, например снег и лед. В противном случае дверь багажника может внезапно закрыться после открытия, привести к защемлению частей тела и серьезной травме.
- Не устанавливайте никакие аксессуары на дверь багажника. В противном случае дополнительный вес на двери багажника может привести к ее внезапному закрытию, защемлению частей тела и серьезной травме.
- Закрывая дверь багажника, будьте осторожны, не прищемите пальцы или другие части тела.

 **Предупреждение**

Для моделей, оснащенных дверью багажника с электроприводом: если дверь багажника не открывается или не закрывается с помощью электропривода, осторожно управляйте ею вручную и не применяйте большую силу, что может привести к повреждению или неисправности двери багажника.

## 4.2.7 Капот

### Открытие капота

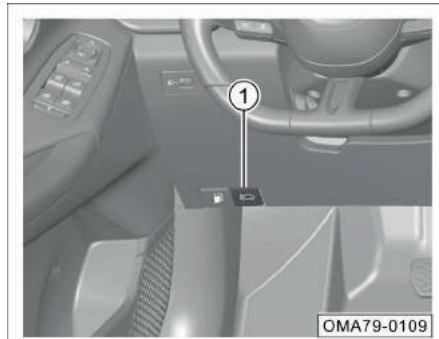

- Потяните за ручку ① открытия капота, капот разблокируется и приподнимется.

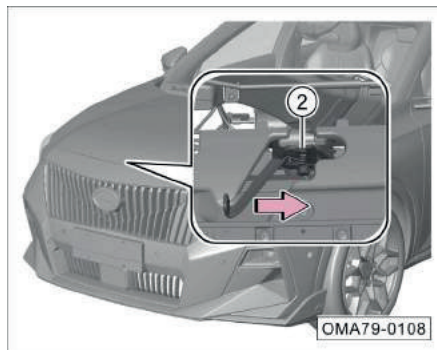

- Нажмите на запирающий механизм ② в направлении стрелки, чтобы полностью разблокировать крышку капота.

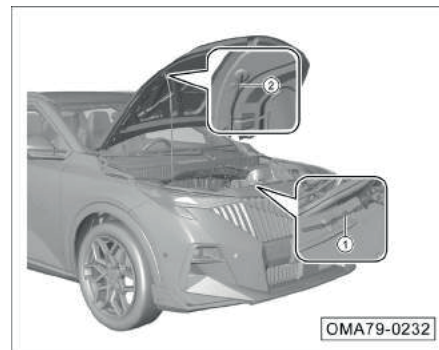

- Поднимите капот до крайнего положения, извлеките упор из держателя ① и зафиксируйте упор в крепежном отверстии ②, чтобы зафиксировать капот.

## Закрытие капота

- Извлеките упор крепежного отверстия ② и поместите его на держатель упора ①; опустите крышку капота на высоту около 30 см от замка, затем отпустите его и позвольте крышке капота свободно опуститься и зафиксироваться.



### Предупреждение

- Перед началом движения убедитесь, что капот закрыт и заблокирован, в противном случае он может случайно открыться во время движения, став причиной аварии.
- Если капота не закрыт, на дисплее комбинации приборов появится соответствующее сообщение. Немедленно прекратите движение, плотно закройте и зафиксируйте капот.

## 4.2.8 Окна с электрическими стеклоподъемниками

Электрические стеклоподъемники могут работать, когда питание автомобиля находится в положении «ON»; они могут работать в течение примерно 30 секунд после переключения питания автомобиля с положения «ON» в положение «ACC» или «OFF». Если открыть дверь в течение этих 30 секунд, электрические стеклоподъемники перестают работать.



### Внимание

- При выходе из автомобиля закройте все окна.
- Будьте осторожны при закрытии окон. Не кладите руки на край окна. В противном случае существует опасность защемления.

## Кнопки управления стеклоподъемниками со стороны водителя

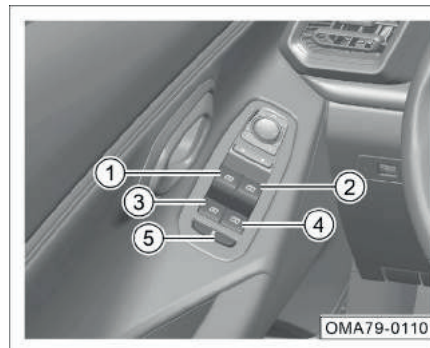

- ① Кнопка управления левым передним стеклоподъемником
- ② Кнопка управления правым передним стеклоподъемником
- ③ Кнопка управления левым задним стеклоподъемником
- ④ Кнопка управления правым задним стеклоподъемником
- ⑤ Кнопка блокировки стеклоподъемников пассажирских дверей



- Поднимите кнопку ① до первого упора, окно будет подниматься пока кнопка не будет отпущена или пока окно не закроется полностью.
- Поднимите кнопку ① до упора, окно будет подниматься автоматически пока окно не закроется полностью.
- Нажмите кнопку ① до первого упора, окно будет опускаться пока кнопка не будет отпущена или пока окно не опустится полностью.
- Нажмите кнопку ① до упора, окно будет опускаться автоматически пока окно не закроется полностью.

### **i** Примечание

- Во время автоматического поднятия и опускания стекол, если вы хотите остановить движение стекла, вы можете нажать кнопку ① вверх/вниз, и стекло остановится.
- Кнопки ②, ③ и ④ функционируют так же, как и кнопка ①, но в отношении соответствующих стекол.

- Нажмите кнопку блокировки пассажирских окон ⑤, на кнопке загорится индикатор, а кнопки стеклоподъемников на стороне пассажиров перестанут работать. Чтобы снять блокировку, нажмите на кнопку еще раз, и индикатор погаснет.

### **Кнопка управления электрическим стеклоподъемником со стороны пассажира**

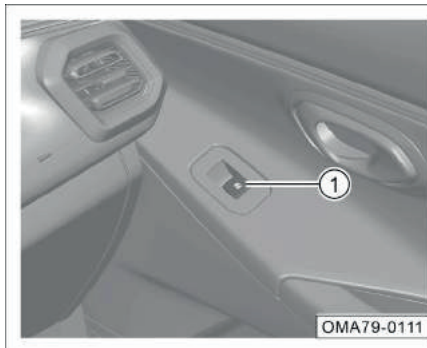

- Способ эксплуатации кнопки стеклоподъемника на стороне пассажира ① идентичен способу эксплуатации кнопок стеклоподъемника на стороне водителя.

### **Автоматическое закрытие окон при блокировке дверей**

Если двери автомобиля заблокированы при открытых окнах, система автоматически закроет окна, чтобы предотвратить потери из-за открытых окон. Функцию автоматического закрытия окон можно включить или выключить с помощью мультимедийной системы. Если автоматическое закрытие окон не сработало (например, из-за функции защиты от заземления), четыре раза раздастся звуковой сигнал, который напомним водителю о том, что окна не закрыты.

### **👁️ Внимание**

Функция автоматического закрытия окон при запираании автомобиля работает только при нормальном состоянии аккумулятора и компонентов. Убедитесь, что окна полностью закрыты перед тем как покинуть автомобиль.

### Автоматическая калибровка окна

Если из-за внешних причин окно не поднимается автоматически, окно опустится вниз для автоматической калибровки, а затем автоматически поднимется.



### Внимание

В исключительных случаях некоторые окна могут не подниматься автоматически, вам следует поднять их вручную для калибровки.

### Предупреждение о незакрытом окне

Когда выключатель зажигания находится в положении «OFF» и дверь водителя открыта, если любое окно открыто, система издаст звуковой сигнал, а на дисплее комбинации приборов появится сообщение «Окно не закрыто».

### Инициализация функции защиты от защемления

Если окно не имеет функции закрытия одним нажатием, защита от защемления неисправна или произошел автоматический сбой состояния инициализации из-за того, что защита от защемления сработала несколько раз подряд за короткий промежуток времени, необходимо произвести повторную инициализацию функции защиты от защемления.

1. При поднятии вверх кнопки стеклоподъемника стекло будет двигаться вверх до тех пор, пока не закроется полностью.
2. После того, как окно полностью закрыто, продолжайте нажимать кнопку автоматического стеклоподъемника вверх, удерживайте ее в течение 2 секунд, чтобы завершить инициализацию.
3. После завершения инициализации соответствующего окна, продолжайте удерживать кнопку электростеклоподъемника примерно 2 секунды после полного опускания окна, чтобы оно достигло конечной позиции.
4. Поднимите кнопку стеклоподъемника и проверьте наличие функции подъема одним нажатием.



### Предупреждение

- При проведении инициализации функция защиты от защемления не работает. Следите за тем, чтобы какие-либо предметы или части тела не оказались на пути движения стекла. Это помешает процессу инициализации и может привести к травме.
- Если система стеклоподъемника неисправна, обратитесь сервисный центр GAC Motor для ее диагностики и ремонта.

## 4.2.9 Люк с электроприводом\*

Люк с электроприводом работает, когда электропитание автомобиля находится в положении «ON». После переключения выключателя зажигания из положения «ON» в положение «ACC» или «OFF» люк может работать еще примерно 30 секунд. Если открыть дверь в течение этих 30 секунд, происходит автоматическое выключение данной функции, и управление люком с электроприводом становится невозможным.

### **i** Примечание

Когда выключатель зажигания находится в положении «OFF» и люк не закрыт, при открытии двери водителя на дисплее комбинации приборов появляется сообщение «Люк не закрыт» и раздается звуковой сигнал. Проверьте, закрыт ли люк.

### **👁** Внимание

Держите люк закрытым, иначе во время дождя существует опасность попадания воды внутрь.

## Солнцезащитная шторка с электроприводом\*



- Если вы хотите только приоткрыть шторку, это можно сделать коротким нажатием на кнопку ①. Она сдвинется на незначительное расстояние и остановится.
- Чтобы немного прикрыть шторку, коротко нажмите на кнопку ②. Она сдвинется на незначительное расстояние и остановится.

- Если нажать и удерживать кнопку ① некоторое время, шторка автоматически откроется полностью.
- Если нажать и удерживать кнопку ② некоторое время, шторка автоматически закроется полностью.

### **i** Примечание

Если во время автоматического открытия или закрытия солнцезащитной шторки с электроприводом вы снова нажмете на переключатель, шторка остановится в текущем положении.

### **👁** Внимание

Во время открытия и закрытия солнцезащитной шторки не прикасайтесь к ней руками или предметами, иначе это может привести к смятию, выпадению или поломке шторки.

## Открытие или закрытие люка

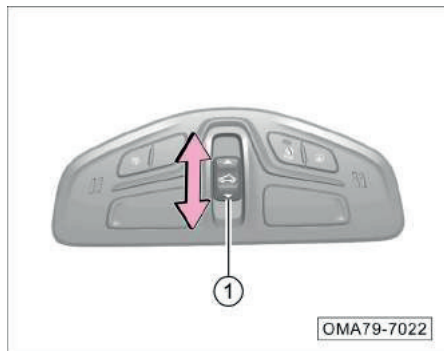

- Чтобы приоткрыть люк, слегка потяните назад выключатель ①. Крышка люка сдвинется на незначительное расстояние и остановится.
- Чтобы прикрыть люк, слегка сдвиньте вперед выключатель ①. Крышка люка сдвинется на незначительное расстояние и остановится.
- Потяните переключатель люка ① назад и удерживайте его некоторое время, и люк автоматически перейдет в полностью открытое положение.

- Сдвиньте переключатель люка ① вперед и удерживайте его некоторое время, и люк автоматически перейдет в полностью закрытое состояние.

### **i** Примечание

- При открытии люка солнцезащитная шторка автоматически открывается вместе с люком.
- При автоматическом открытии или закрытии люка коротко сдвиньте переключатель люка ① вперед или назад, люк перестанет двигаться и останется в текущем положении.

## Приподнимание люка



- Когда люк полностью закрыт, нажмите на изображение  на переключателе люка ①, солнцезащитная шторка автоматически откроется в полуоткрытое состояние, а люк приподнимется. Чтобы закрыть люк, сдвиньте переключатель ① люка вперед.

## Дистанционное управление

После переключения питания автомобиля в положение «OFF», нажмите и удерживайте кнопку  на смарт-ключе для дистанционного закрытия люка и шторки. Если отпустить кнопку, процесс закрытия прекратится.



После переключения питания автомобиля в положение «OFF», нажмите и удерживайте кнопку  на смарт-ключе для дистанционного поднятия люка.

### Примечание

Функция дистанционного управления доступна только для поднятия и закрытия люка, не доступна для его открытия.

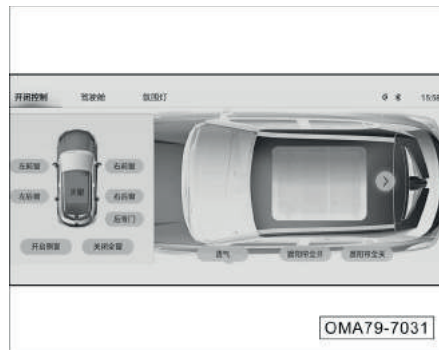
## Управление с помощью мультимедийной системы



Управлять люком и шторкой можно на дисплее мультимедийной системы с помощью нажатия программных кнопок , , «Вентиляция», «Полное открытие солнцезащитной шторки», «Полное закрытие солнцезащитной шторки», расположенных в интеллектуальной зоне «3D модель автомобиля» главного интерфейса мультимедийной системы или «Мой автомобиль» в меню приложений.

## Функция защиты от защемления солнцезащитной шторки с электроприводом

Солнцезащитная шторка с электроприводом оснащена функцией защиты от защемления при закрытии, что предотвращает защемление крупных предметов при ее закрытии.

- Когда солнцезащитная шторка задвигается и срабатывает функция защиты от защемления, то шторка сдвинется назад на некоторое расстояние и остановится.

### Внимание

Не используйте солнцезащитную шторку с электроприводом при температуре ниже  $-20^{\circ}\text{C}$ . В такой среде функция защиты от защемления может не сработать, что может привести к несчастным случаям. Кроме этого, низкая температура может повредить электропривод.

### Функция защиты от защемления люка

Функция защиты от защемления срабатывает, когда люк задвигается и когда он опускается из поднятого положения. Функция защиты от защемления предотвращает защемление крупных предметов при его закрытии.

- Когда люк задвигается и срабатывает функция защиты от защемления, то люк сдвинется назад на некоторое расстояние и остановится.
- Если функция защиты от защемления срабатывает во время опускания люка, то люк поднимется в крайнее верхнее положение.

### Внимание

Не используйте люк при температуре ниже -20°C. В такой среде функция защиты от защемления может не сработать, что может привести к несчастным случаям. Кроме этого, низкая температура может повредить электропривод.

### Внимание

Если люк неисправен, как можно скорее обратитесь в сервисный центр GAC Motor для диагностики и ремонта.

### Предупреждение

- **Функция защиты от защемления люка или солнцезащитной шторки не предотвращает защемления узких или мелких предметов.**
- **При закрытии люка соблюдайте осторожность. Убедитесь, что никого нет в зоне движения люка, чтобы избежать травм.**
- **Когда люк или шторка почти полностью закрылись, датчики перестают обнаруживать препятствия, и защита от защемления отключается.**
- **Не пытайтесь активировать функцию защиты от защемления рукой или какой-либо частью тела, иначе существует риск защемления.**

### Инициализация люка



В некоторых случаях (внезапное отключение аккумуляторной батареи или автомобиль долгое время не использовался) необходимо провести инициализацию и самообучение люка вручную. Последовательность операций:

- Нажимайте на переключатель ①, чтобы переместить люк в полностью закрытое положение.
- Непрерывно нажимайте на переключатель ①, люк сначала перейдет в положение открытия вверх, затем в полуоткрытое положение и, наконец, в полностью закрытое.
- Отпустите переключатель ①, и люк завершит инициализацию.

#### Инициализация солнцезащитной шторки с электроприводом



- Нажмите кнопку закрытия солнцезащитной шторки ①, и солнцезащитная шторка перейдет в полностью закрытое положение.
- Нажмите и удерживайте кнопку закрытия солнцезащитной шторки ①, солнцезащитная шторка сначала откроется на некоторое расстояние, и, наконец, полностью закроется.
- Отпустите кнопку ①, и солнцезащитная шторка с электроприводом завершит инициализацию.

#### 4.2.10 Противоугонная система автомобиля

##### Отключение противоугонной системы с помощью смарт-ключа

Когда выключатель зажигания находится в положении «OFF» и автомобиль находится в состоянии защиты от угона, подойдите к двери со смарт-ключом и нажмите кнопку разблокировки на ключе. Дверь разблокируется, противоугонная система будет снята, при этом лампы указателей поворота мигают 2 раза.

##### Включение противоугонной системы с помощью смарт-ключа

Когда выключатель зажигания находится в положении «OFF», все четыре двери, капот и дверь багажника закрыты, выйдите из автомобиля со смарт-ключом и нажмите кнопку блокировки на ключе. Двери заблокируются и перейдут в состояние защиты от угона, при этом лампы указателей поворота мигают 1 раз.

##### Срабатывание противоугонной системы

Когда выключатель зажигания находится в положении «OFF» и противоугонная система активирована, она подаст сигнал при попытке использования неправильного ключа или взлома замков: раздастся звуковая сигнализация и замигают указатели поворотов.

Если после активации противоугонной системы с помощью смарт-ключа разблокировать дверь со стороны водителя с помощью механического ключа и открыть ее, то через несколько секунд раздастся звуковая сигнализация и замигают указатели поворотов.

#### **i** Примечание

Если после срабатывания сигнализации нажать кнопку  на смарт-ключе или перевести выключатель зажигания в положение «ON», сигнализация будет выключена, а автомобиль разблокирован. После срабатывания противоугонная система повторяет цикл сигнализации до десяти раз.

## Иммобилайзер

Когда выключатель зажигания находится в положении «OFF», противоугонная система отключена, а смарт-ключ находится в автомобиле, переключите выключатель зажигания в положение «ON». Если система защиты двигателя подтвердит аутентификацию ключа, иммобилайзер будет отключен.

Если система защиты двигателя не подтвердит аутентификацию ключа, двигатель не запустится и сработает противоугонная сигнализация.

## Инструкция по обслуживанию противоугонной системы

При эксплуатации в обычном режиме обслуживание не требуется. При возникновении любых вопросов обратитесь в дилерский центр GAC Motor.

## 4.3 Освещение и обзор

### 4.3.1 Приборы наружного освещения

#### Комбинированный переключатель наружного освещения



- 1 Переключатель освещения
- 2 Переключатель противотуманных фонарей

### i Примечание

На иллюстрации в качестве примера приведена модель с автоматическим управлением наружным освещением\*. Функциональные переключатели могут отличаться в зависимости от фактического автомобиля.

### i Примечание

- При определенных условиях (высокая влажность воздуха, после мойки автомобиля и т. д.) на внутренней поверхности фар может появиться конденсат или даже капли воды. Это явление аналогично запотеванию окон автомобиля во время движения в дождливую погоду и не является неисправностью.
- Стоянка автомобиля в сухом помещении, включение фар и движение автомобиля помогут убрать конденсат, однако в условиях высокой влажности фары могут запотеть снова.
- Если в фарах присутствует большое количество конденсата или внутрь них попала вода, обратитесь в сервисный центр GAC Motor для проверки.



## Указатели поворота

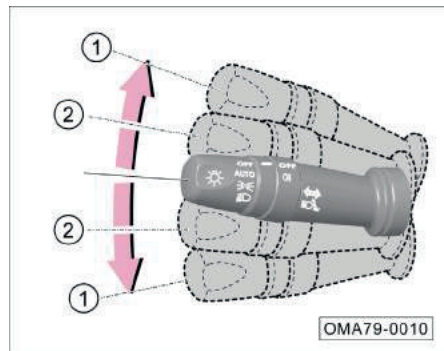

- Когда выключатель зажигания находится в положении «ON», переместите рычаг комбинированного переключателя освещения вверх или вниз до положения ①, чтобы включить правый или левый указатель поворота соответственно. Вместе с указателем поворота загорится его индикатор на комбинации приборов ( ➡ или ⬅ ).

### Кратковременное включение указателей поворота

- При смене полосы движения или обгоне переключите комбинированный переключатель освещения вверх или вниз в положение ②, отпустите его и дайте вернуться в исходное положение. При этом указатель поворота на соответствующей стороне и индикатор ➡ или ⬅ на комбинации приборов мигают 3 раза.

- Если переместить рычаг комбинированного переключателя освещения вверх или вниз до положения ② и удерживать его, то соответствующий указатель поворота и индикатор ➡ или ⬅ на комбинации приборов продолжат мигать. Сигнал поворота прекратится только после того, как вы отпустите рычаг и он вернется в исходное положение.

### Внимание

Если на комбинации приборов соответствующий индикатор ➡ или ⬅ мигает в два раза чаще, значит, один из указателей поворота не работает. В этом случае обратитесь в сервисный центр GAC Motor для диагностики и ремонта.

## Переключатель освещения

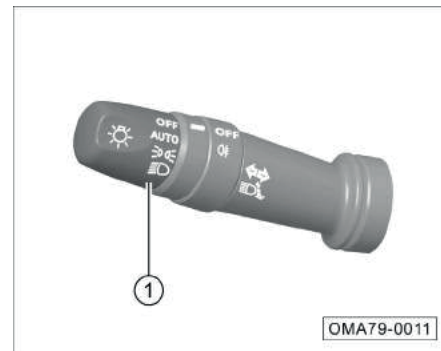

Когда выключатель зажигания находится в положении «ON», поворотом переключателя освещения ① можно включить или выключить режим AUTO (автоматическое управление наружным освещением)\*, ☾☽ (габаритные огни), ☾☽ (ближний свет).

При повороте переключателя освещения в положение «OFF» все приборы наружного освещения выключаются.

### AUTO (автоматическое управление наружным освещением)\*

- Поверните переключатель освещения в положение AUTO, чтобы включить режим автоматического управления наружным освещением.

#### Примечание

После включения функции автоматического управления внешним освещением автомобиль будет самостоятельно управлять включением и выключением внешнего освещения, ориентируясь исключительно на степень освещенности окружающего пространства. При постепенном снижении интенсивности наружного освещения включаются габаритные огни и ближний свет; при постепенном увеличении интенсивности наружного освещения они выключаются.



#### Внимание

- Если на дисплее комбинации приборов отображается сообщение «Датчик неисправен. Управляйте освещением вручную», и система оставляет включенным ближний свет, вам необходимо перейти на ручное управление освещением и обратиться в сервисный центр GAC Motor для диагностики и ремонта.
- Туман влияет на работу автоматического режима освещения, в условиях тумана управляйте освещением вручную.

### Дневные ходовые огни

- Когда двигатель запущен, а ближний свет не включен, то дневные ходовые огни включаются автоматически; при включении ближнего света или выключении двигателя дневные ходовые огни выключаются автоматически.

### Габаритные огни

- Поверните переключатель освещения в положение  для включения габаритных огней, освещения приборной панели, освещения номерного знака и т.д., при этом загорается соответствующий индикатор  на комбинации приборов.

### Примечание

Если выключатель зажигания находится в положении «OFF», двери автомобиля не заблокированы и габаритные огни включены, то в целях экономии заряда аккумуляторной батареи они автоматически погаснут через 15 минут. Если выключатель зажигания находится в положении «OFF» и вы заблокировали двери автомобиля, габаритные огни погаснут сразу же.

### Предупреждение

- Во время движения ночью или в условиях низкой видимости включайте не только габаритные огни, но и дополнительное освещение. В противном случае повышается риск возникновения ДТП.
- При кратковременной остановке с выключенным двигателем ночью или в условиях плохой видимости не используйте габаритные огни, чтобы обозначить местоположение вашего автомобиля. Они автоматически погаснут через некоторое время, чтобы сохранить заряд аккумуляторной батареи. В этой ситуации лучше воспользоваться аварийной сигнализацией.

### Ближний свет

- Поверните переключатель освещения в положение  для включения ближнего света.

### Дальний свет

- После включения ближнего света нажмите на рычаг комбинированного переключателя освещения в направлении от себя, чтобы включить дальний свет. На комбинации приборов загорится индикатор .
- Потяните рычаг комбинированного переключателя освещения на себя, чтобы вернуть его в исходное положение и выключить дальний свет.

### Кратковременное включение дальнего света

- Потяните рычаг комбинированного переключателя освещения на себя до упора, чтобы включить дальний свет.
- При отпуске рычага он вернется в исходное положение, и дальний свет погаснет.

### Примечание

- Помните о том, что включенный дальний свет ослепляет водителей встречных автомобилей, движущихся на небольшом расстоянии от вашего автомобиля. Это серьезно повышает риск возникновения ДТП. Проявляйте осторожность при использовании фар дальнего света.
- Когда все приборы внешнего освещения выключены, потяните рычаг комбинированного переключателя освещения на себя. Пока вы удерживаете его, будет гореть дальний свет, а на комбинации приборов загорится соответствующий индикатор .

## Регулировка высоты фар вручную

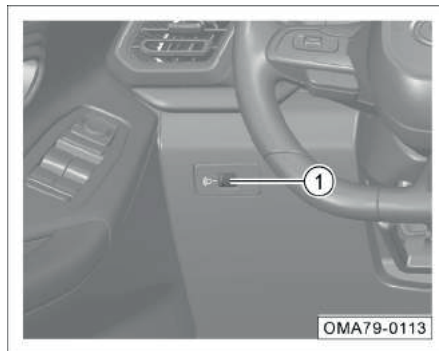

Поворачивайте регулятор ① для регулировки диапазона освещения фар (ближний свет) вручную. Регулятор имеет передачи 0, 1, 2 и 3. Высота света будет уменьшаться по мере увеличения значения регулировки.

## Предупреждение о невыключенном освещении

Когда выключатель зажигания находится в положении «OFF», фары и габаритные огни не выключены, при открытии двери водителя на дисплее комбинации приборов появляется сообщение «Свет не выключен» и раздается звуковой сигнал.

## Задержка выключения передних фар (Функция «Проводи меня домой»)

Если в течение 10 минут после переключения питания автомобиля в положение «OFF» повернуть переключатель освещения из положения «OFF» в другое положение и вернуть его в положение «OFF» в течение 2 секунд, то будет активирована функция задержки выключения фар. Ближний свет будет гореть в течение 30 секунд. Если в течение этих 30 секунд открыть любую дверь (четыре двери, капот и дверь багажника), таймер сбросится и ближний свет будет гореть 80 секунд. Если все двери закрыты в течение этих 80 секунд, таймер снова сбросится и ближний свет будет гореть 30 секунд. Этот процесс повторяется.

## Выключатель противотуманных фонарей





Когда выключатель зажигания находится в положении «ON» и включен ближний свет, поверните выключатель противотуманных фонарей ②, чтобы включить или выключить ☞ (задние противотуманные фонари).

- Поверните выключатель противотуманных фонарей ② в положение ☞ и отпустите. Он вернется в положение «OFF», и задние противотуманные фонари загорятся.
- Снова поверните выключатель противотуманных фонарей ② в положение ☞ и отпустите. Он вернется в положение «OFF» и задние противотуманные фонари погаснут.

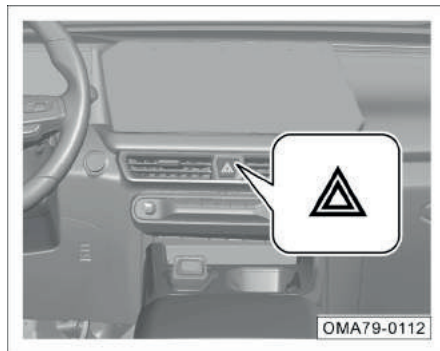
## Аварийная сигнализация



При любом положении питания автомобиля нажмите переключатель , красная подсветка переключателя замигает, включая лампы аварийной сигнализации. Повторное нажатие выключателя выключает лампы аварийной сигнализации.

При включении аварийной сигнализации все указатели поворота и индикаторы  и  на комбинации приборов мигают одновременно.



В следующих ситуациях необходимо включить аварийные сигналы для привлечения внимания других участников дорожного движения и снижения риска возникновения ДТП:

- При поломке автомобиля.
- Когда автомобиль стоит в конце автомобильной пробки.
- При буксировке.
- При временной остановке в условиях плохой видимости.

### Примечание

- Использование сигнализации расходует заряд аккумуляторной батареи. Не включайте сигнализацию без необходимости.
- Используя аварийную сигнализацию, строго соблюдайте соответствующие законодательные акты.
- Если в случае аварийной ситуации сигнализация оказывается неисправной, используйте другие средства индикации автомобиля в соответствии с правилами дорожного движения.

## Приветственная подсветка

- При нажатии кнопки разблокировки  на смарт-ключе, габаритные огни загораются на определенное время. Нажмите кнопку разблокировки  на смарт-ключе еще раз, и включение габаритных огней может быть отложено еще на некоторое время. Когда питание автомобиля переключается в режим ON, габаритные огни гаснут.

## Поиск автомобиля на стоянке

- Дважды нажмите на кнопку блокировки  на смарт-ключе, габаритные огни загорятся на несколько секунд, а указатели поворота замигают три раза для того, чтобы вы смогли определить местоположение автомобиля.

### 4.3.2 Внутреннее освещение

#### Автоматическое включение плафона освещения салона

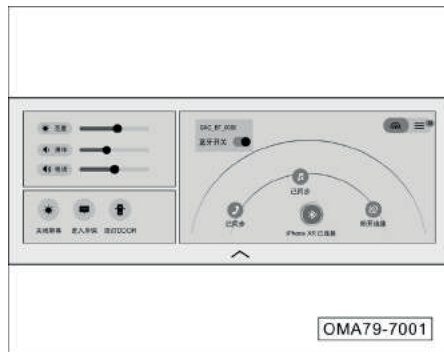

- Проведите пальцем вниз от верхней части экрана, чтобы открыть выпадающее меню, нажмите на программную кнопку «Потолочный светильник DOOR», чтобы включить функцию автоматического включения потолочного освещения. Нажмите на программную кнопку еще раз, чтобы выключить функцию автоматического включения потолочного освещения.

#### Функция задержки выключения внутреннего освещения

Когда функция автоматического включения освещения салона активирована и плафоны освещения салона не горят, возможны следующие сценарии их работы:

- Когда выключатель зажигания находится в положении «OFF», плафоны освещения салона включаются автоматически при открытии любой двери и гаснут примерно через 30 секунд после ее закрытия.
- Когда выключатель зажигания находится в положении «OFF», плафоны освещения салона включаются автоматически при разблокировке дверей с помощью смарт-ключа и гаснут примерно через 30 секунд.
- При переключении питания автомобиля из положения «ON» в положение «OFF» потолочный светильник автоматически включается и гаснет примерно через 30 секунд.

#### i Примечание

Если все двери автомобиля закрыты и плафоны освещения салона зажглись по перечисленным выше причинам, при блокировке дверей с помощью смарт-ключа или переключении выключателя зажигания в режим ON плафоны погаснут.

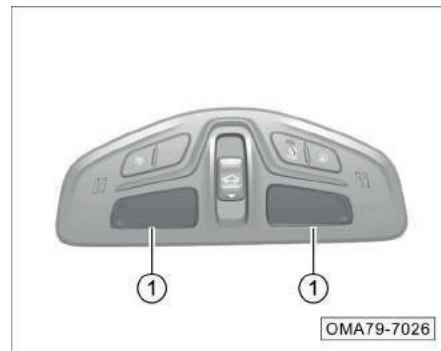

- Когда передний плафон освещения салона выключен, нажмите на плафон освещения соответствующей стороны ①, чтобы включить его; нажмите на плафон освещения соответствующей стороны еще раз, чтобы выключить его.

### Потолочные светильники второго ряда\*

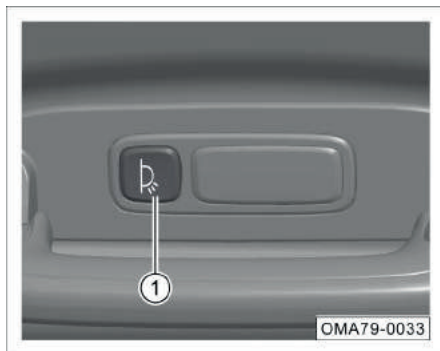

- Когда потолочный светильник второго ряда выключен, нажмите на кнопку ① один раз, и освещение на соответствующей стороне загорится; нажмите на кнопку ① еще раз, и освещение на соответствующей стороне погаснет.

### Смарт-подсветка салона\*

Через «3D модель автомобиля» в главном интерфейсе мультимедийной системы или «Мой автомобиль» в меню приложений войдите в функциональный интерфейс «Мой автомобиль», нажмите на программную кнопку «Смарт-подсветка», чтобы войти в интерфейс настройки эффекта смарт-подсветки салона.

Интерфейс управления:



1. Кнопка включения/выключения смарт-подсветки
- Нажмите программную кнопку  справа от «Смарт-подсветка салона», чтобы включить или выключить функцию смарт-подсветки.

- Когда функция смарт-подсветки выключена, другие параметры не могут быть отрегулированы; когда функция смарт-подсветки включена, после переключения выключателя зажигания в положение «ON» смарт-подсветка постоянно горит.
2. Регулировка яркости смарт-подсветки салона
    - Яркость смарт-подсветки салона можно отрегулировать в соответствии с индивидуальными потребностями, нажав или сдвинув влево или вправо индикатор яркости смарт-подсветки.
  3. Синхронизация подсветки с режимом движения
    - При включении данной функции цвет атмосферной подсветки связывается с режимом движения. При переключении режима движения цвет смарт-подсветки меняется автоматически.
  4. Цвет смарт-подсветки
    - Перетаскив или нажав на ползунок цвета можно выбрать цвет атмосферной подсветки.

### 4.3.3 Комбинированный переключатель стеклоочистителей

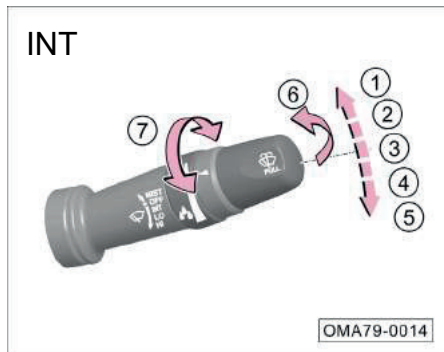
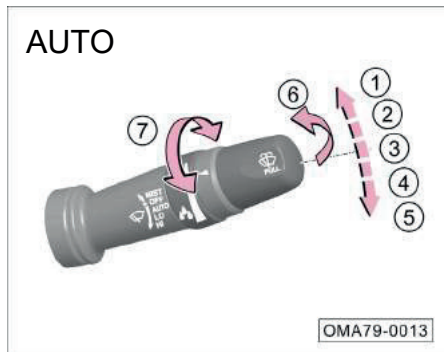

Когда выключатель зажигания находится в положении «ON», можно управлять комбинированным переключателем стеклоочистителей:

- ① MIST: ручной режим
  - ② OFF: выключение стеклоочистителей
  - ③ AUTO: автоматический режим\*
- INT: прерывистый режим\*
  - ④ LO: непрерывный режим работы на малой скорости
  - ⑤ HI: непрерывный режим работы на большой скорости
  - ⑥ Включение омывателя ветрового стекла
  - ⑦ Ручка регулировки:
- Регулировка чувствительности автоматического срабатывания стеклоочистителей (AUTO)\*
  - Регулировка интервала работы стеклоочистителей (INT)\*

#### MIST: ручной режим

- Переместите рычаг комбинированного переключателя стеклоочистителей из исходного положения в предельное положение ① режима MIST и отпустите его. Рычаг комбинированного переключателя вернется в исходное положение и стеклоочистители останутся после однократного срабатывания.
- Если переместить рычаг комбинированного переключателя стеклоочистителей из исходного положения в предельное положение ① режима MIST и удерживать его, то стеклоочистители будут непрерывно работать.

#### OFF: выключение стеклоочистителей

- Переместите рычаг комбинированного переключателя стеклоочистителей в предельное положение ② режима OFF, и стеклоочистители прекратят работу.

#### AUTO: автоматический режим работы стеклоочистителей\*

- Переместите рычаг комбинированного переключателя стеклоочистителей в предельное положение ③ режима AUTO, чтобы включить функцию автоматического режима работы стеклоочистителей. Система стеклоочистителей регулирует скорость стеклоочистителей в зависимости от обильности осадков и текущей скорости автомобиля.



- Автоматический режим работы стеклоочистителей можно включить или выключить с помощью мультимедийной системы. В выключенном состоянии стеклоочистители в режиме AUTO работают так же, как и в режиме INT.
- Поверните рычаг ⑦ вверх/вниз, чтобы отрегулировать чувствительность датчика стеклоочистителей.

### Внимание

- Если на комбинации приборов отображается сообщение «Неисправность датчика, управляйте стеклоочистителями вручную», то в целях безопасности вам следует перейти на ручное управление стеклоочистителями и своевременно обратиться в сервисный центр GAC Motor для проведения диагностики и проверки.
- Перед использованием автоматического режима работы стеклоочистителей в зимнее время убедитесь, что щетки не примерзли к стеклу.
- Рекомендуем отключать автоматический режим работы стеклоочистителей во время мойки автомобиля, в пыльную и ясную погоду, чтобы избежать случайного срабатывания стеклоочистителей, их повреждения или травмирования людей.
- Автоматический режим работы стеклоочистителей является вспомогательной функцией. При необходимости водитель должен управлять работой стеклоочистителей вручную, чтобы обеспечить безопасность движения.
- Появление полос, царапин или пятен в месте установки датчика может привести к неисправной работе автоматического режима стеклоочистителей.

### **INT: прерывистый режим работы стеклоочистителей\***

- Переместите рычаг комбинированного переключателя стеклоочистителей в предельное положение ③ режима INT для автоматической работы стеклоочистителей в прерывистом режиме.
- Автоматический режим работы стеклоочистителей (при наличии) можно с помощью мультимедийной системы переключить на прерывистый режим работы.
- Поверните рычаг ⑦ вверх/вниз, чтобы отрегулировать скорость прерывистой работы стеклоочистителей.

### **LO: непрерывный режим работы стеклоочистителей на малой скорости**

- Переместите рычаг комбинированного переключателя стеклоочистителей в предельное положение ④ режима LO, чтобы включить работу стеклоочистителей на малой скорости.

### **HI: непрерывный режим работы стеклоочистителей на большой скорости**

- Переместите рычаг комбинированного переключателя стеклоочистителей в предельное положение ⑤ режима HI, чтобы включить работу стеклоочистителей на большой скорости.

#### Включение омывателя ветрового стекла

- Потяните рычаг комбинированного переключателя стеклоочистителей на себя до предельного положения ⑥. Омыватель ветрового стекла начнет распылять воду, и через несколько секунд сработают стеклоочистители.
- Отпустите комбинированный переключатель стеклоочистителей, чтобы вернуть его в исходное положение. Омыватель ветрового стекла выключится, стеклоочистители сработают еще один раз.
- Спустя несколько секунд стеклоочистители сработают еще один раз, чтобы удалить со стекла водные подтеки.

#### Обслуживание переднего стеклоочистителя

- Способ 1: в течение примерно 10 секунд после переключения выключателя зажигания в положение «OFF» переместите рычаг комбинированного переключателя стеклоочистителей в положение ① режима ручного управления MIST, а затем быстро верните в исходное положение. Стеклоочистители ветрового стекла переместятся в самое верхнее положение и остановятся, перейдя в режим обслуживания стеклоочистителей.
- Способ 2: переведите выключатель зажигания в положение «ON» и войдите в режим обслуживания стеклоочистителей через интерфейс настройки мультимедийной системы.

### 4.3.4 Ветровое стекло

#### Остекление



Ветровое стекло выполнено из зеленого, звукоизолирующего стекла.

#### Предупреждение

- Всегда поддерживайте поверхность стекла в чистоте.
- Наклеивайте на стекло необходимые информационные наклейки в соответствии с требованиями местных правил дорожного движения. Не наклеивайте бумагу и не прикрепляйте к стеклу посторонние предметы, которые могут препятствовать вашему обзору и привести к аварии.

## 4.3.5 Зеркала заднего вида

### Внутреннее зеркало заднего вида



Ручная регулировка внутреннего зеркала заднего вида может уменьшить отражение света, исходящего сзади, и обеспечить наилучший обзор заднего вида.

- Как показано на рисунке, выступающий язычок находится под нормальным углом заднего обзора. При движении язычка вперед отраженный свет сзади смещается, обеспечивая функцию антибликования.
- Переместите язычок назад, чтобы вернуть нормальный угол заднего обзора.

### Наружные зеркала заднего вида

#### **i** Примечание

При неисправности наружных зеркал заднего вида незамедлительно обратитесь в сервисный центр GAC Motor для проведения ремонта.

#### **⚠** Предупреждение

**Выпуклая сферическая поверхность зеркал заднего вида увеличивают обзор, но при этом отражаемые объекты выглядят меньше своего фактического размера, а дистанция до самих объектов кажется больше. При смене полосы движения следует учитывать это. Некорректная оценка дистанции может привести к аварии.**

### Регулировка с помощью электропривода

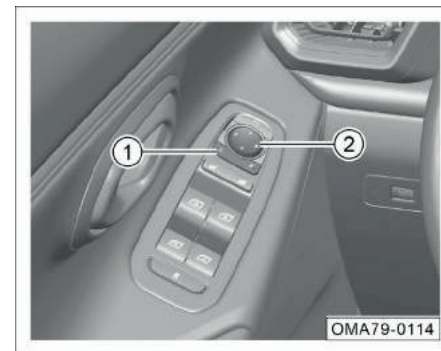

- Нажмите клавишу «L» или «R» переключателя выбора ①, чтобы выбрать левое или правое наружное зеркало заднего вида.
- Нажмите кнопки регулировки ②, чтобы отрегулировать выбранное наружное зеркало заднего вида до положения, обеспечивающего комфортный обзор.
- После окончания регулировки верните переключатель выбора ① в исходное положение.

## Предупреждение

Во время движения не регулируйте наружные зеркала заднего вида, чтобы избежать отвлечения внимания, потери контроля над автомобилем и возникновения опасных ситуаций.

## Складывание зеркал с помощью электропривода\*

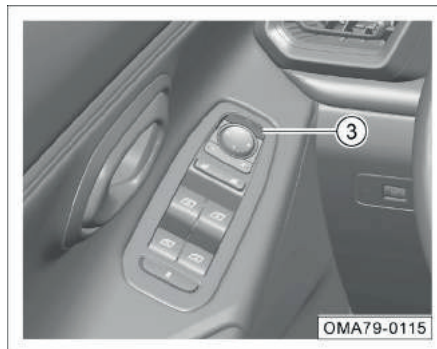

- Нажмите клавишу складывания зеркал ③, чтобы сложить наружные зеркала заднего вида.
- Повторно нажмите клавишу складывания ③, чтобы раскрыть наружные зеркала заднего вида.

### Автоматическое складывание\*

- При блокировке дверей автомобиля снаружи внешние зеркала заднего вида автоматически складываются.
- При разблокировке дверей автомобиля снаружи внешние зеркала заднего вида автоматически раскладываются.

## Примечание



Функцию автоматического складывания наружных зеркал заднего вида можно включить или выключить с помощью мультимедийной системы.

## Внимание

- Если наружные зеркала не имеют функции складывания с помощью электропривода или она не работает, зеркала можно сложить вручную. После ручного складывания верните их в исходное положение вручную. При раскладывании вручную вы должны услышать звук щелчка.
- Не складывайте вручную наружные зеркала заднего вида с функцией складывания с помощью электропривода, так как это может повредить внутренний механизм складывания и привести к неисправности данной функции.
- Во время складывания с помощью электропривода соблюдайте осторожность, чтобы не защемить пальцы между зеркалом и его основанием.

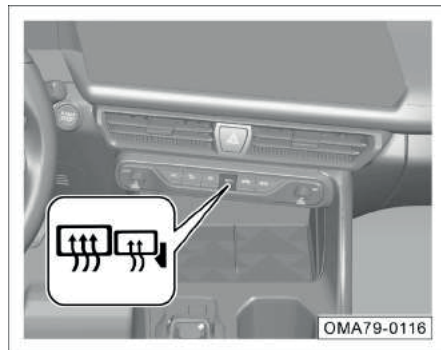
## Обогрев и устранение запотевания\*



- Нажмите на кнопку , чтобы включить функцию обогрева и устранения запотевания наружных зеркал заднего вида и заднего стекла. При включении загорается индикатор на кнопке.
- Примерно через 15 минут функция выключится автоматически или вы можете вручную отключить ее в процессе работы, нажав снова на кнопку , и индикатор на кнопке погаснет.

## Внимание

- Если после автоматического отключения функции запотевание или иней остались, еще раз нажмите на кнопку .
- Не используйте функцию обогрева и устранения запотевания непрерывно в течение длительного времени. Это может привести к повреждению нагревательных элементов.
- Если нет необходимости использовать обогрев, отключите его для экономии заряда аккумуляторной батареи.

## 4.3.6 Солнцезащитный козырек

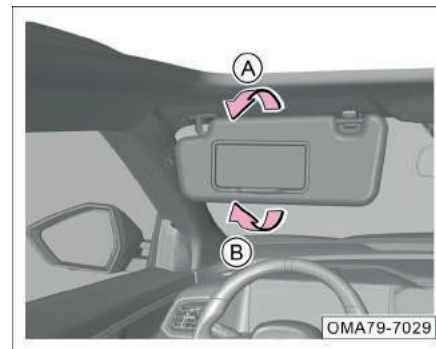

- В направлении стрелки А опустите солнцезащитный козырек со стороны водителя или переднего пассажира. Это защитит человека от солнечных лучей, проникающих сквозь ветровое стекло.
- Чтобы воспользоваться косметическим зеркалом, опустите солнцезащитный козырек и откройте крышку косметического зеркала в направлении стрелки В, при этом автоматически загорится лампа косметического зеркала\*.

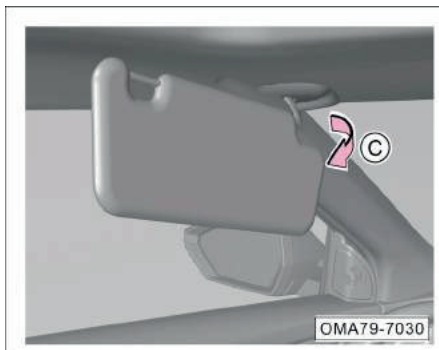

- Опустите вниз солнцезащитный козырек со стороны водителя или переднего пассажира и переместите его в направлении стрелки С, предварительно сняв его с подвижного бокового крепления. Это поможет защитить глаза от солнечных лучей, проникающих через боковое окно.

## 4.4 Сиденья и места для хранения вещей

### 4.4.1 Подголовники

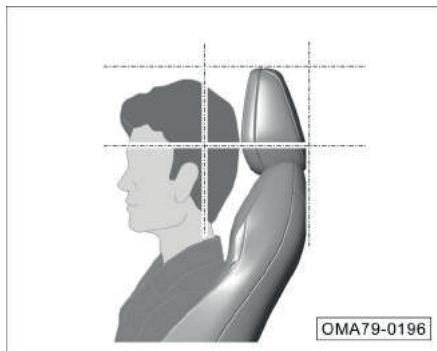

Правильная регулировка подголовников крайне важна для защиты водителя и пассажиров и снижения риска получения травм при аварии.

Водитель и все пассажиры должны правильно отрегулировать подголовники (как показано на рисунке) исходя из собственной комплектации.

### Предупреждение

Чтобы снизить риск получения травм при аварии, необходимо строго соблюдать следующие правила:

- Не регулируйте положение подголовника во время движения автомобиля.
- Никогда не снимайте подголовник. Если подголовник снят или неправильно установлен во время движения, это может привести к серьезным травмам водителя и пассажиров в случае аварии.

## Регулировка высоты подголовников передних сидений



- Опускание: удерживая кнопку блокировки ①, нажимайте на подголовник, чтобы опустить его до необходимой высоты.
- Поднятие: просто поднимите подголовник до необходимой высоты.

### Примечание

Подголовники сидений второго ряда регулируются аналогичным образом.

## 4.4.2 Передние сиденья

### Примечание

При измерении глубины подушки сиденья положение сиденья должно быть отрегулировано до середины направляющей, а спинку сиденья следует отрегулировать до нормального угла использования (25°).

### Предупреждение

- **Не кладите предметы под переднее сиденье, так как они могут оказаться зажаты между сиденьем и направляющей, что может препятствовать нормальной фиксации сиденья.**
- **Не регулируйте сиденья во время движения автомобиля, так как это может привести к травмам. Передние сиденья можно регулировать только когда автомобиль полностью остановлен.**
- **После того как выключатель зажигания переведен в положение «OFF», электропривод регулировки сидений\* продолжает работать. Ни в коем случае не оставляйте детей в автомобиле без присмотра, чтобы не допустить несчастных случаев из-за неправильного обращения с механизмом регулировки сидений.**

## Сиденье с электроприводом\*

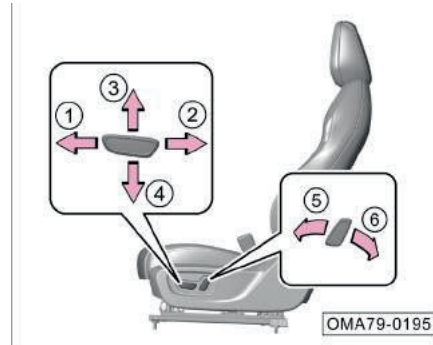

### Регулировка сиденья в продольном направлении:

- Переместите переключатель в направлении стрелки ① или ②, чтобы сдвинуть сиденье вперед или назад.

### Регулировка сиденья по высоте:

- Переместите переключатель в направлении стрелки ③ или ④, чтобы отрегулировать положение сиденья по высоте.

### Регулировка спинки вперед и назад:

- Переместите переключатель в направлении стрелки ⑤ или ⑥, чтобы наклонить или откинуть спинку.

## Сиденье с регулировкой вручную\*

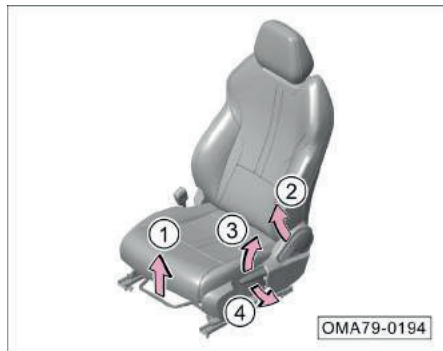

Регулировка сиденья в продольном направлении:

- Потяните ручку регулировки вверх в направлении стрелки ① и сдвиньте сиденье вперед или назад. Отпустите ручку регулировки, попытайтесь сдвинуть сиденье вперед и назад, чтобы убедиться в его фиксации.

Регулировка спинки вперед и назад:

- Потяните ручку регулировки вверх в направлении стрелки ②, отрегулируйте спинку сиденья в нужное положение и отпустите ручку.

Регулировка сиденья по высоте (только сиденье водителя):

- Переместите переключатель в направлении стрелки ③ или ④, чтобы отрегулировать положение сиденья по высоте.

## Вентиляция\*/подогрев\* сиденья

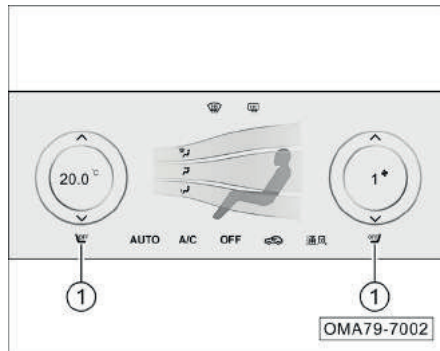

Переключите выключатель зажигания в положение «ON», переключите мультимедийную систему на интерфейс управления кондиционером, нажмите **OFF** или **OFF**\* программной кнопки ①, чтобы вызвать интерфейс настройки вентиляции\*/подогрева\* сидений.

Вентиляция

- Существует 3 уровня вентиляции сидений, среди которых уровень 3 – высокая интенсивность обдува, уровень 2 – средняя, уровень 1 - низкая.

Подогрев

- Существует 3 уровня подогрева сидений, среди которых уровень 3 – высокая температура подогрева, уровень 2 – средняя, уровень 1 – низкая.

Интеллектуальный режим

- Нажмите на кнопку «Интеллектуальный режим», чтобы включить интеллектуальный режим вентиляции сиденья.

Выключение

- Нажмите **OFF**, чтобы выключить функцию вентиляции сиденья.

### Внимание

- Во избежание повреждения электрических компонентов сиденья не вставляйте на него колени, не оказывайте точечное давление на какие-либо участки подушек и спинок сиденья.
- Если после включения подогрева вы длительное время не ощущаете изменения температуры сиденья, или если оно становится очень горячим, незамедлительно выключите подогрев и обратитесь в сервисный центр GAC Motor для проверки и ремонта автомобиля.
- Если после включения вентиляции обдув сиденья не начался, незамедлительно выключите вентиляцию и обратитесь в сервисный центр GAC Motor для диагностики и ремонта.



### Предупреждение

Если вы чувствительны к высокой температуре, не используйте функцию подогрева сидений во избежание ожога.

## 4.4.3 Сиденья второго ряда

Складывание/раскладывание спинок сидений второго ряда



Складывание:

- Нажмите переключатель спинки сиденья ① и передвиньте спинку сиденья вперед, чтобы сложить спинку.

Раскладывание:

- Отодвигайте спинку сиденья назад до ее фиксации.

## Центральный подлокотник\*

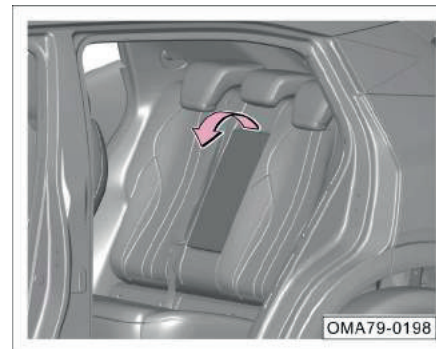

- Откиньте вперед центральный подлокотник для его использования.

### Примечание

Пассажиры не должны сидеть на центральном подлокотнике. Если на центральном сиденье нужно разместить пассажира, подлокотник следует вернуть в исходное положение.

#### 4.4.4 Места для хранения вещей

##### Отсеки для хранения мелочей в дверях



- Можно разместить бутылки с напитками, карты, инструкции и прочие предметы.

##### Отсек для хранения мелочей на передней панели

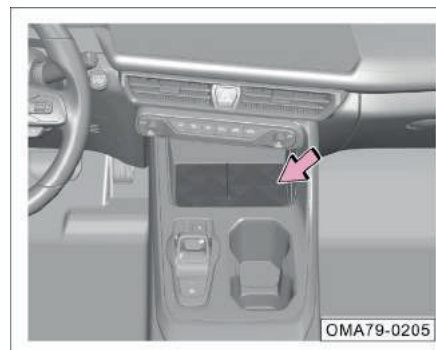

- Здесь можно разместить мелкие предметы.

#### **i** Примечание

Эта зона предназначена для беспроводной зарядки мобильного телефона\* (при наличии). Перед тем как размещать вещи, убедитесь, что функция беспроводной зарядки мобильного телефона отключена. => см. стр. 101

##### Подстаканники

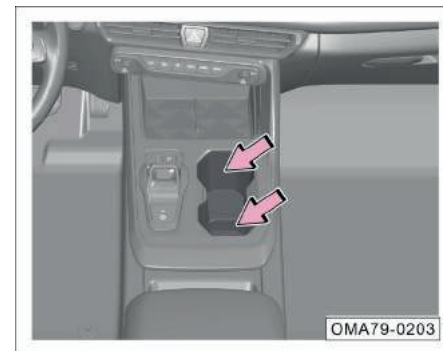

- Подстаканники в центральной консоли используются для размещения бутылок с напитками.

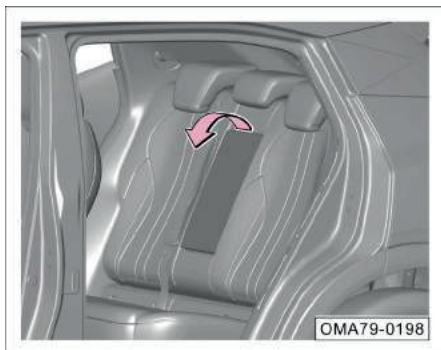

- Подстаканники второго ряда\*: откиньте вперед и опустите центральный подлокотник для хранения бутылок с напитками.

 **Предупреждение**

**Не помещайте в подстаканники бутылки и стаканы с горячими напитками. Во время движения автомобиля жидкость может выплеснуться и обжечь водителя или пассажиров.**

Отсек для хранения мелочей под центральной консолью

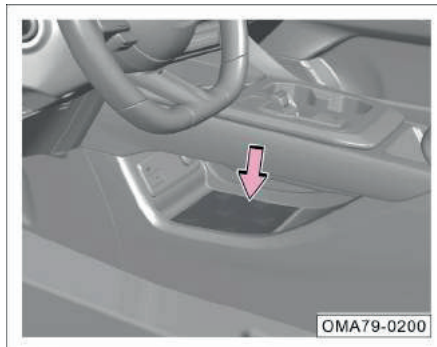

- Предназначен для размещения книг, планшетов и других предметов.

Ящик в центральном подлокотнике передних сидений

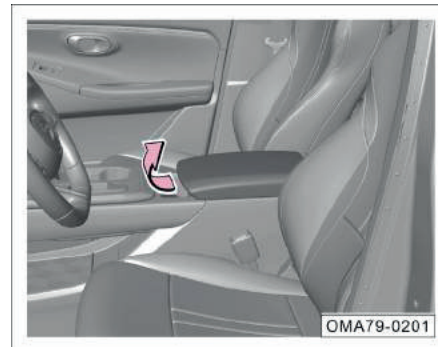

- Откройте крышку переднего центрального подлокотника вверх для размещения кошелька и других предметов.

### Карманы для хранения в спинках сидений переднего ряда

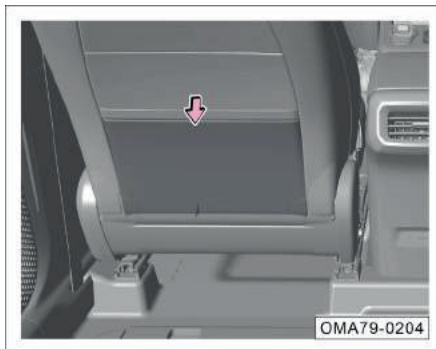

- Оттяните карман для хранения, чтобы разместить книги, зонты или другие предметы.

### Перчаточный ящик со стороны переднего пассажира

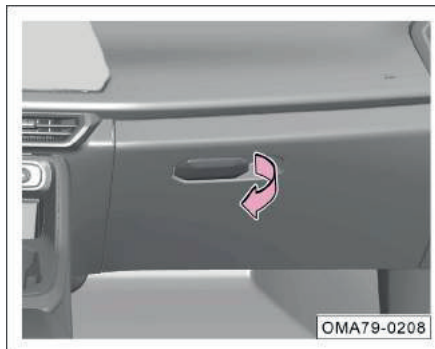

- Потяните за ручку, чтобы открыть перчаточный ящик для размещения документов, папок и других предметов.
- Закройте перчаточный ящик, нажав на него до характерного щелчка.

### **i** Примечание

В моделях, оснащенных демпфером перчаточного ящика\*, перчаточный ящик автоматически плавно опускается после того, как потянете за его ручку.

### **⚠** Предупреждение

Во время движения автомобиля перчаточный ящик должен быть закрыт, иначе при экстренном торможении или аварии расположенные в нем предметы могут вылететь и травмировать пассажиров.

### Отсек в задней части центрального подлокотника\*



- Предназначен для размещения мелочей.

#### 4.4.5 Разъемы питания/USB-порты

USB-порт в задней части центрального подлокотника\*

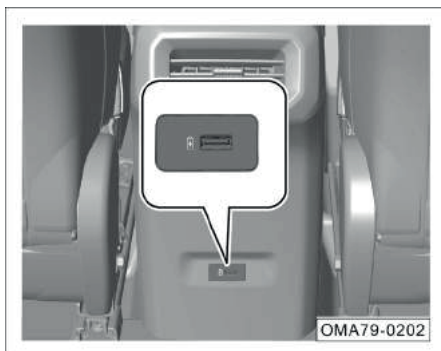

- Когда выключатель зажигания находится в положении «ACC» или «ON», этот USB-порт можно использовать для зарядки различных устройств.

##### **i** Примечание

Задний USB-порт предназначен только для зарядки.

USB-порт в передней части салона

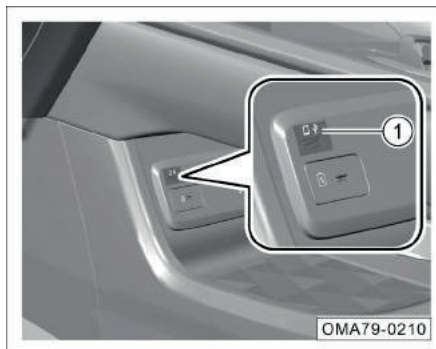

- Когда выключатель зажигания находится в положении «ACC» или «ON», этот USB-порт можно использовать для подключения мобильных устройств.

##### **i** Примечание

USB-порт ① поддерживает функции зарядки, воспроизведения мультимедиа и OTG (подключение мобильного телефона).

Порт TYPE-C в передней части салона\*

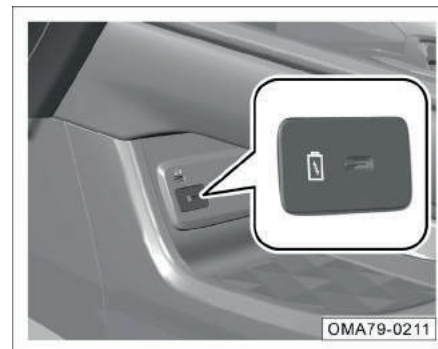

- Когда выключатель зажигания находится в положении «ACC» или «ON», его можно использовать для подключения мобильных устройств.

##### **i** Примечание

Порт TYPE-C используется только для зарядки.

#### Разъем питания 12 В в передней части салона



- Когда выключатель зажигания находится в положении «АСС» или «ON», откройте крышку разъема питания и подключите устройство для зарядки.

#### **i** Примечание

Поддерживаются устройства мощностью до 12 В/120 Вт.

#### 4.4.6 Система беспроводной зарядки мобильного телефона\*

Функция беспроводной зарядки мобильного телефона работает за счет электромагнитной индукции. Благодаря этому для зарядки мобильного телефона не требуется шнур.

#### **👁** Внимание

Функция беспроводной зарядки поддерживается не всеми моделями телефонов. Она работает только со смартфонами, сертифицированными по стандарту Qi. В случае возникновения неисправности смартфона или какого-либо другого устройства, не имеющего данной сертификации, после использования беспроводной зарядки, компания не несет ответственности за причиненный ущерб.

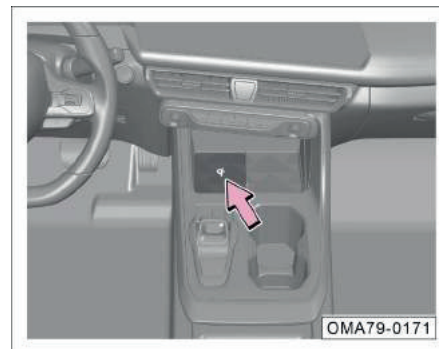

Зона беспроводной зарядки находится в отсеке перед рычагом переключения передач. Для наиболее эффективной зарядки положите ваш телефон так, чтобы его индукционная катушка находилась над логотипом Qi в зоне беспроводной зарядки.

## Переключатель беспроводной зарядки мобильного телефона

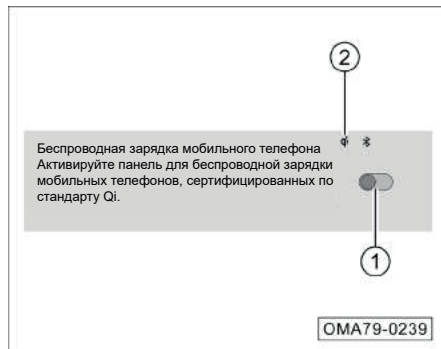

Функция беспроводной зарядки мобильного телефона включена по умолчанию. Когда выключатель зажигания находится в положении «ON»:

- Способ 1: нажмите программную кнопку ① в интерфейсе настройки мультимедийной системы, чтобы включить или выключить систему беспроводной зарядки мобильного телефона.
- Способ 2: включите или выключите систему беспроводной зарядки мобильного телефона, нажав программную кнопку ② в строке состояния мультимедийной системы.

### Примечание

После включения системы беспроводной зарядки мобильного телефона загорается иконка ② в строке состояния. Статус иконки будет меняться в зависимости от использования данной системы. При нажатии на иконку появится соответствующее текстовое сообщение.

### Состояние значка

Иконка	Цвет	Режим работы	Примечание
Qi	Серый	Выключено	Функция беспроводной зарядки мобильного телефона выключена
Qi	Белый или черный	Ожидание	Система беспроводной зарядки готова к работе. Заряжайте только смартфоны, сертифицированные по стандарту Qi.
Qi	Зеленый	Зарядка идет/ Зарядка завершена	-
Qi	Красный	Сбой зарядки	См. таблицу «Неисправности при беспроводной зарядке мобильного телефона».

## Неисправности при беспроводной зарядке мобильного телефона

Причины неисправностей	Рекомендации
Перегрев модуля беспроводной зарядки	Перегрев. Уберите мобильный телефон и попробуйте продолжить зарядку через некоторое время
В зоне беспроводной зарядки присутствуют металлические предметы либо телефон был размещен неправильно	Удалите посторонние металлические предметы или поправьте телефон
Слишком низкое или слишком высокое напряжение питания	Сбой напряжения. Уберите мобильный телефон и попробуйте продолжить зарядку через некоторое время
Телефон запрашивает слишком высокую мощность зарядки или модуль беспроводной зарядки выдает слишком высокую мощность	Сбой мощности. Уберите мобильный телефон и попробуйте продолжить зарядку через некоторое время
Неисправность мобильного телефона	Зарядка прервана. Уберите мобильный телефон и попробуйте продолжить зарядку через некоторое время.

## i Примечание

- В случае повреждения системы в результате неправильной эксплуатации, например, подключение внешней индукционной катушки для беспроводной зарядки, компания не несет никакой ответственности за причиненный ущерб. Если система была демонтирована или переоборудована, бесплатное гарантийное обслуживание не предоставляется.
- Одновременно можно заряжать только один телефон.
- Во время движения по неровной дороге процесс беспроводной зарядки может ненадолго прерываться. Если зарядка остановилась из-за того, что телефон сместился, следует вернуть его обратно в зону беспроводной зарядки.
- Чтобы функция беспроводной зарядки работала, и телефон, и соответствующая система автомобиля должны работать нормально. Неисправность как телефона, так и соответствующих компонентов автомобиля может помешать процессу беспроводной зарядки.
- При перегреве зарядка мобильного телефона может прерваться. В таком случае она продолжится после снижения температуры.

## 👁 Внимание

- Не размещайте сосуды с жидкостью в отсеке для зарядки во избежание попадания жидкости на модуль беспроводной зарядки и повреждения электронных компонентов.
- Не рассыпайте мелкие предметы, такие как камешки, песок, крошки хлеба, бумажные обрезки и т.д., в зоне зарядки, чтобы избежать попадания их во внутренний вентилятор и возникновения нежелательного шума.
- Не размещайте тяжелые предметы в зоне зарядки, так как это может привести к повреждению системы беспроводной зарядки мобильного телефона.
- При возникновении неисправности и невозможности дальнейшего использования прекратите использование и незамедлительно обратитесь в сервисный центр GAC Motor для прохождения осмотра и ремонта.
- Если во время зарядки вы обнаружите, что под мобильным телефоном находится металлический предмет, не доставайте его сразу же. Это может стать причиной ожога. Отключите функцию беспроводной зарядки и подождите, пока предмет остынет, прежде чем извлекать его.



### Предупреждение

- Во время зарядки не помещайте никакие предметы между телефоном и зарядной панелью. Наличие неметаллических предметов может снизить эффективность зарядки. Магнитные карты или карты с чипом могут быть повреждены. Ключи, монеты и прочие металлические предметы могут нагреться, что может стать угрозой для безопасности движения.
- Если вы хотите разместить металлические предметы в зоне беспроводной зарядки вашего мобильного телефона, сначала отключите функцию беспроводной зарядки через меню мультимедийной системы, чтобы избежать нагрева металла в зоне зарядки и опасных ситуаций.
- Не оставляйте мобильный телефон заряжаться в автомобиле, когда водитель отсутствует, чтобы избежать ненужных проблем с безопасностью.
- Во время вождения автомобиля не отвлекайтесь на проверку уровня заряда мобильного телефона во избежание возникновения дорожно-транспортных происшествий.

## 4.4.7 Багажное отделение

Для обеспечения устойчивости управления автомобилем при загрузке багажного отделения размещайте багаж как можно более равномерно. Тяжелые грузы следует размещать в передней части багажного отделения.

### Предупреждение

- При перевозке тяжелых грузов центр тяжести автомобиля может сместиться. В случае внезапного перемещения груза в багажном отделении могут произойти изменения в стабильности и управляемости автомобиля.
- Грузы в багажном отделении должны быть закреплены. В противном случае, при экстренном торможении или при возникновении ДТП, предметы могут вылететь из багажного отделения и травмировать находящихся в автомобиле пассажиров или водителя.
- Запрещается размещать в багажном отделении бьющиеся, огнеопасные и взрывоопасные предметы!

## Вместимость багажного отделения

Если сложить спинки второго ряда, вместимость багажного отделения увеличится. => см. стр. 95

Коврик багажного отделения имеет верхний и нижний способы установки.

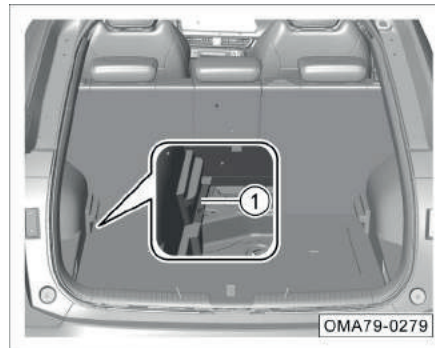

- Нижняя установка: зафиксируйте передние концы коврика в точке ①. Коврик имеет отделку по периметру и центральную опору для запасного колеса. Коврик предназначен для размещения тяжелых предметов и максимального увеличения объема багажного отделения.

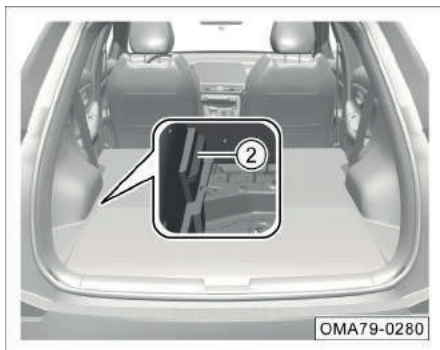

- Верхняя установка: зафиксируйте передние концы коврика в точке ②, сложите спинку сидений второго ряда, задние сиденья и коврик окажутся в одной плоскости, что позволяет разместить крупногабаритные предметы.

### Внимание

- Несущая способность коврика верхней установки ограничена. Для ежедневного использования используйте нижнюю установку коврика.
- При размещении емкостей с жидкостями убедитесь, что они герметично закрыты и не протекают. По возможности не размещайте их на сложенных спинках сидений, чтобы предотвратить проникновение жидкости и намокание сидений.

### Набор оборудования в багажном отделении

Знак аварийной остановки

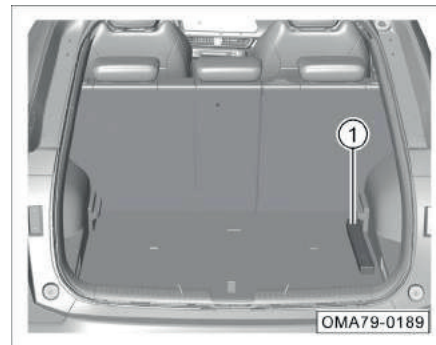

- Внутри багажного отделения имеется знак аварийной остановки ①. Использование знака аварийной остановки. => см. стр. 261

#### Коврик багажного отделения

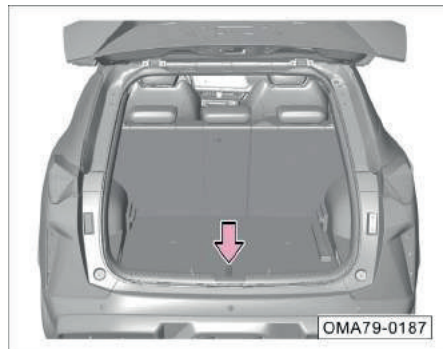

- Потяните вверх шнур, чтобы открыть коврик багажного отделения.

#### Набор инструментов/запасное колесо

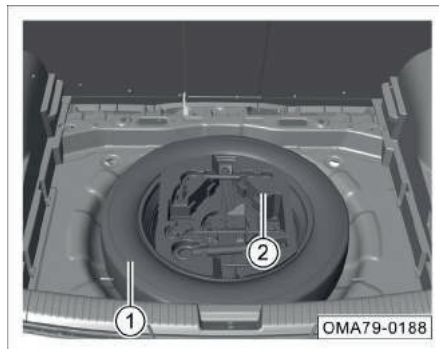

- Потяните вверх шнур, чтобы открыть коврик багажного отделения.
- В багажном отделении хранится запасное колесо ① и набор инструментов ②. => см. стр. 260

#### **i** Примечание

Набор инструментов на некоторых моделях автомобиля фиксируется на коврике багажника с помощью липучки.

#### 4.4.8 Аксессуары и дооснащение автомобиля

На некоторые детали автомобиля (дверцу запорочной горловины топливного бака, запорный механизм капота и т. д.) при выпуске с завода наносятся наклейки и крепятся таблички, которые содержат информацию, важную для эксплуатации автомобиля. Ни в коем случае не удаляйте и не повреждайте эти наклейки и таблички. Информация на них должна оставаться читаемой.

При проектировании автомобиля мы использовали новейшие технологии, чтобы обеспечить максимальную активную и пассивную безопасность. Чтобы поддерживать оптимальные рабочие характеристики автомобиля, перед установкой оборудования или заменой деталей обязательно проконсультируйтесь в сервисном центре GAC Motor.

Рекомендуем использовать только одобренные производителем оборудование и детали. В случае установки неоригинальных деталей компания не несет никакой ответственности за их качество.

### Предупреждение

**Установка неподходящих аксессуаров или неправильное дооснащение автомобиля могут повлиять на управляемость и другие характеристики автомобиля, а также привести к серьезной аварии.**

Перед установкой бортового телефона, устройств сигнализации, беспроводных средств связи или мультимедийной системы с малой мощностью убедитесь, что это оборудование не будет мешать работе электронных систем управления, например, работе антиблокировочной тормозной системы (ABS).

Перед установкой какого-либо оборудования обратите внимание на следующее:

1. Убедитесь, что установка аксессуаров не снизит яркость осветительных приборов и не повлияет на нормальную эксплуатацию и возможности автомобиля.
2. Если автомобиль оснащен боковыми шторками безопасности\*, не устанавливайте аксессуары на средних стойках и окнах задних дверей. Установка аксессуаров в этих областях может мешать нормальной работе боковых шторок безопасности\*.

### Примечание

При установке аксессуаров (например, подушек, чехлов на сиденья, ковриков, солнцезащитных матов и т.д.) низкого качества может быть проблема с VOC, не соответствующими национальным стандартам, а также они могут издавать неприятный запах, влияющий на качество воздуха в салоне. Рекомендуется выбирать качественные аксессуары от оригинального производителя, чтобы обеспечить комфортную среду вождения.

### Дооснащение автомобиля

Демонтаж оригинальных деталей или замена их деталями, не предназначенными для автомобилей GAC Motor, могут негативно повлиять на управляемость, устойчивость и надежность автомобиля. Например:

- Установка колес и шин большего или меньшего размера может мешать нормальной работе антиблокировочной тормозной системы (ABS) и других систем автомобиля.
- Дооснащение рулевого колеса и прочих средств безопасности может привести к нарушению работы соответствующих систем.

### Предупреждение

**Неправильное дооснащение автомобиля или установка неподходящих аксессуаров повышает риск возникновения неисправностей и ДТП. Рекомендуем использовать только одобренные производителем аксессуары и детали, так как они прошли строгую проверку на пригодность, надежность и безопасность.**

## Предупреждение

- Неправильное дооснащение автомобиля или неправильный ремонт автомобиля могут снизить эффективность подушек безопасности, привести к неисправности соответствующих систем и несчастным случаям со смертельным исходом. Например, держатели для стаканов, держатели для мобильных телефонов и прочие аксессуары не должны устанавливаться на крышках подушек безопасности или в зоне их действия.
- Некорректные операции с двигателем, тормозной системой, элементами, влияющими на характеристики колес и шин или дооснащение автомобиля может оказать влияние на работоспособность системы подушек безопасности и привести к ДТП с летальным исходом.
- Не устанавливайте колеса и шины, не одобренные производителем.
- Дооснащение передней части автомобиля и моторного отсека может негативно повлиять на систему защиты пешеходов, а также может нарушать соответствующие нормативно-правовые акты.

## 4.5 Система климат-контроля

### 4.5.1 Общая информация

Салонный фильтр очищает попадающий через воздухозаборник воздух от пылицы и пыли.

Фильтр кондиционера должен регулярно очищаться и заменяться в соответствии с регламентом, указанным в «Таблице регулярного обслуживания», представленной в «Сервисной книжке».

Если автомобиль эксплуатируется в условиях загрязненного воздуха, фильтр следует заменять чаще. Если поток воздуха, выходящий из дефлекторов, уменьшился, причина может заключаться в засорении салонного фильтра. Следует как можно скорее прочистить или заменить его.

#### Предупреждение

**Грязный воздух в салоне автомобиля может стать причиной повышенной утомляемости водителя, вялости, рассеивания внимания, что может привести к ДТП и травмам. При необходимости не забывайте переключаться на режим рециркуляции воздуха.**

#### Внимание

В случае неполадок с системой климат-контроля (появление постороннего запаха, неэффективного охлаждения и т. п.) как можно скорее обратитесь в сервисный центр GAC Motor для ее диагностики и ремонта.

#### Примечание

- Система климат-контроля может быть включена, когда источник питания автомобиля находится в положении ON.
- Во время работы кондиционера со дна автомобиля может капать вода. При длительной остановке со включенным кондиционером на днище автомобиля может накапливаться вода. Это нормальное явление.
- Регулярно очищайте панель переднего стеклоочистителя от снега, льда и листьев, чтобы предотвратить засорение воздухозаборников кондиционера и обеспечить нормальный приток воздуха.
- Максимальная эффективность работы системы климат-контроля достигается при закрытых окнах и люке. Однако, в очень солнечную погоду при повышении температуры в салоне необходимо сначала открыть окна для проветривания, позволив горячему воздуху выйти из салона. После этого следует включить кондиционер в режиме охлаждения.

## 4.5.2 Система климат-контроля

### Система климат-контроля с ручным управлением\*

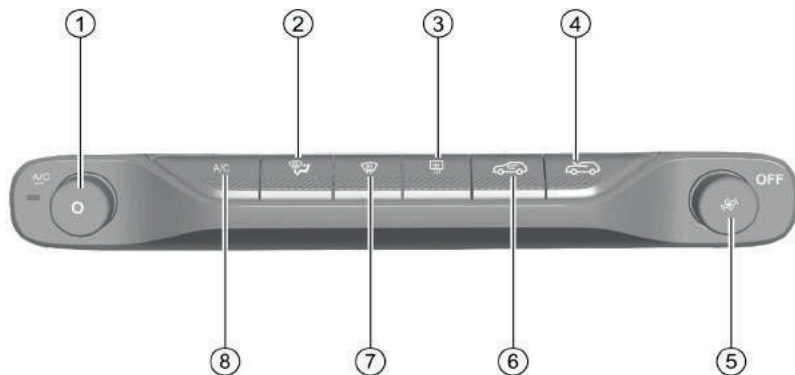

OMA79-0046

### Система климат-контроля с ручным управлением\*

- ① Кнопка максимального охлаждения/ручка регулировки температуры
- ② Кнопка режима обдува
- ③ Кнопка обогрева/устранения запотевания заднего стекла
- ④ Кнопка внешней циркуляции воздуха
- ⑤ Ручка регулировки интенсивности обдува/кнопка выключения OFF
- ⑥ Кнопка внутренней циркуляции воздуха
- ⑦ Кнопка обогрева/устранения запотевания ветрового стекла
- ⑧ Кнопка охлаждения A/C

## Система климат-контроля с автоматическим управлением\*

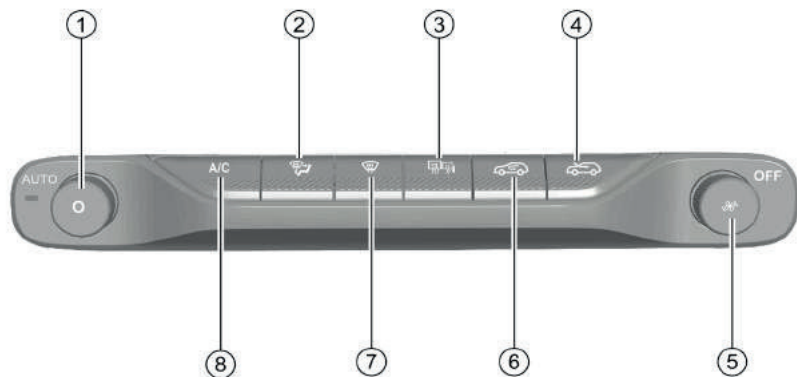

OMA79-0045

## Система климат-контроля с автоматическим управлением\*



- ① Кнопка автоматического режима/ручка регулировки температуры
- ② Кнопка режима обдува
- ③ \* / \* Кнопка обогрева/устранения запотевания заднего стекла и наружных зеркал заднего вида\*
- ④ Кнопка внешней циркуляции воздуха
- ⑤ Ручка регулировки интенсивности обдува/кнопка выключения OFF
- ⑥ Кнопка внутренней циркуляции воздуха
- ⑦ Кнопка обогрева/устранения запотевания ветрового стекла
- ⑧ Кнопка охлаждения A/C



## Примечание

- Пользователи также могут открыть интерфейс управления системой климат-контроля на дисплее мультимедийной системы и управлять программными кнопками. Управление программными кнопками в целом аналогично управлению физическими кнопками.
- Некоторые функции системы климат-контроля можно настроить в интерфейсе настройки мультимедийной системы.

## Регулировка температуры

Поверните ручку  \* /  \* по часовой стрелке или против часовой стрелки, чтобы повысить или понизить температуру. Шаг изменения температуры составляет 0,5°C.

Если при работе в автоматическом режиме\* температура оказалась в зонах LO или HI, система продолжит поддерживать подачу большого потока воздуха.

При работе в автоматическом режиме для оптимальной температуры в салоне рекомендуется установить температуру 25,0°C. При необходимости ее можно изменить.

## Внимание

На дисплее мультимедийной системы отображается целевое значение температуры, установленное пользователем, а не фактическая температура в салоне.

## Кнопка охлаждения A/C

Нажмите кнопку A/C, чтобы включить/выключить компрессор кондиционера.

Если активировать функцию охлаждения (удаления влаги) кондиционера при температуре наружного воздуха ниже 0°C, то загорится индикатор кнопки A/C, но компрессор может не работать.



Загорание индикатора кнопки A/C означает наличие запроса активации компрессора (компрессор, возможно, не включен).

Погасание индикатора кнопки A/C означает отсутствие запроса активации компрессора (компрессор выключен).



## Автоматический режим (кондиционер с автоматическим управлением)\*

Нажмите кнопку AUTO, загорится индикатор кнопки, и система климат-контроля перейдет в автоматический режим. Следующие функции будут автоматически регулироваться в соответствии с заданной температурой:

- Температура подаваемого воздуха
- Объем подаваемого воздуха
- Режим обдува
- Рабочее состояние функции охлаждения кондиционера

С помощью управления ручкой , кнопкой  или кнопкой  можно выйти из автоматического режима системы.

## Режим максимального охлаждения\*









- Нажмите кнопку , загорится индикатор кнопки, и система перейдет в режим максимального охлаждения.
- Нажмите кнопку  еще раз, индикатор кнопки погаснет, система выйдет из режима максимального охлаждения и вернется в состояние до включения данного режима.

## Регулировка интенсивности обдува

При повороте ручки  по часовой стрелке или против часовой стрелки интенсивность обдува увеличивается или уменьшается с шагом в 1 ступень. На дисплее мультимедийной системы отображается соответствующий уровень интенсивности обдува.

В автоматическом режиме (кондиционер с автоматическим управлением)\* система климат-контроля регулирует скорость обдува автоматически до достижения заданного значения. Используйте ручку , чтобы выйти из автоматического режима системы.

## Выключение кондиционера

Нажмите кнопку OFF, чтобы выключить систему климат-контроля. После выключения системы кондиционирования воздуха вы можете управлять кнопками , , , \* / \*, не включая систему климат-контроля. С помощью управления кнопками \*, A/C, \* / \*, ручкой регулировки температуры и ручкой регулировки интенсивности обдува можно включить систему.

## Циркуляция воздуха

Внутренняя циркуляция

Нажмите кнопку , индикатор кнопки загорится, и циркуляция воздуха перейдет в режим внутренней циркуляции.

При плохом качестве воздуха снаружи автомобиля используйте этот режим, чтобы перекрыть доступ наружного воздуха в автомобиль, обеспечивая рециркуляцию воздуха внутри автомобиля.

Внешняя циркуляция

Нажмите кнопку , индикатор кнопки загорится, и циркуляция воздуха перейдет в режим внешней циркуляции.



При хорошем качестве воздуха снаружи автомобиля использование этого режима обеспечивает проникновение наружного воздуха в автомобиль и поддерживает свежий воздух в салоне.

## Внимание

- При длительном использовании режима рециркуляции в салоне повышается концентрация углекислого газа, что может негативно сказаться на способности водителя сохранять концентрацию.
- Использование режима рециркуляции в холодную или дождливую погоду может привести к образованию конденсата на стеклах, что повлияет на обзор при движении и может привести к серьезным авариям.

## Обогрев и устранение запотевания ветрового стекла



Нажмите кнопку , загорится индикатор кнопки и включится функция обогрева и устранения запотевания ветрового стекла.



Нажмите кнопку  еще раз, индикатор кнопки погаснет, функция обогрева и устранения запотевания ветрового стекла выключится, и система вернется к состоянию до активации функции; или нажмите кнопку \*, чтобы перейти в автоматический режим, при этом можно выключить функцию обогрева и устранения запотевания ветрового стекла.

### Внимание

- Использование функции обогрева и устранения запотевания при самой низкой заданной температуре может привести к образованию конденсата на внешней стороне ветрового стекла, что может повлиять на видимость во время вождения и может привести к серьезным авариям. При использовании функции рекомендуем установить температуру, близкую к температуре наружного воздуха.
- При использовании функции обогрева и устранения запотевания отключение функции охлаждения вручную может привести к образованию конденсата на ветровом стекле, что в свою очередь влияет на обзор при движении и может стать причиной ДТП.
- При использовании функции обогрева и устранения запотевания для быстрого обогрева и устранения запотевания по умолчанию устанавливается интенсивность обдува 5 и выше, что может вызвать большой шум. Если вы хотите уменьшить шум при сохранении видимости во время вождения, вы можете вручную уменьшить интенсивность обдува.

## Обогрев и устранение запотевания заднего ветрового стекла

При нажатии кнопки \* / \* загорается индикатор кнопки, включается функция электрического обогрева и устранения запотевания заднего стекла и наружных зеркал заднего вида\*.





Нажмите кнопку \* / \* еще раз, индикатор кнопки погаснет, функция обогрева и устранения запотевания заднего стекла выключится. Если данная функция не будет выключена вручную, она автоматически выключится через 15 минут непрерывной работы.

### Примечание

Если двигатель не включен, длительное использование функции обогрева заднего стекла может привести к снижению напряжения аккумулятора и сделать невозможным запуск двигателя.

## Режим обдува

Нажимайте кнопку  для переключения между следующими режимами обдува:

-  Режим обдува лица: воздух подается из дефлекторов на приборной панели.
-  Режим обдува лица и ног: воздух подается из дефлекторов на приборной панели и дефлекторов в нижней части салона.
-  Режим обдува ног: воздух подается из дефлекторов в нижней части салона.
-  Режим обдува ног и ветрового стекла: воздух подается из дефлекторов обогрева ветрового стекла и дефлекторов в нижней части салона.

В автоматическом режиме (кондиционер с автоматическим управлением)\* система автоматически регулирует режимы обдува. При высокой заданной температуре больший объем воздуха подается в ноги; при низкой заданной температуре больший объем воздуха подается в лицо. При нажатии кнопки  система климат-контроля выходит из автоматического режима.

### Примечание

- Чтобы система могла эффективно регулировать режимы обдува автоматически, убедитесь, что все вентиляционные решетки в автомобиле открыты.
- При запуске холодного двигателя в зимний период в автоматическом режиме система начнет работу с обдува ветрового стекла и постепенно будет изменять направление подачи воздуха.

## 4.5.3 Дефлекторы системы климат-контроля

### Боковые дефлекторы на приборной панели



- Переместите зажим , чтобы отрегулировать направление воздуха или закрыть дефлектор.

### Центральные дефлекторы на приборной панели

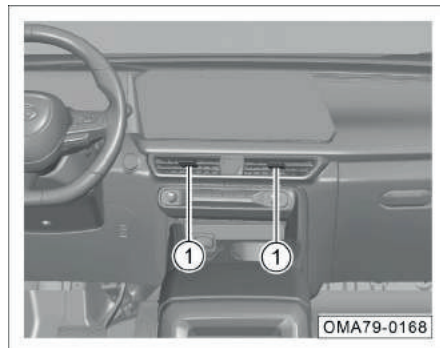

- Переместите зажим ①, чтобы отрегулировать направление воздуха или закрыть воздуховод.

### Дефлектор заднего ряда\*

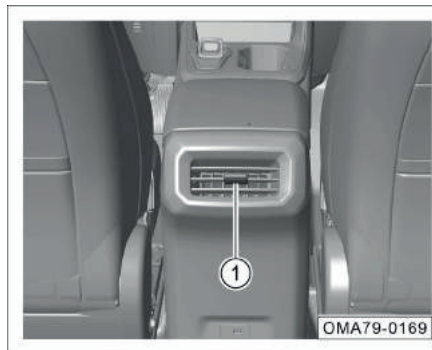

- Переместите зажим ①, чтобы отрегулировать направление воздуха или закрыть воздуховод.

## 4.6 Мультимедийная система

### 4.6.1 Кнопки управления на правой стороне рулевого колеса\*

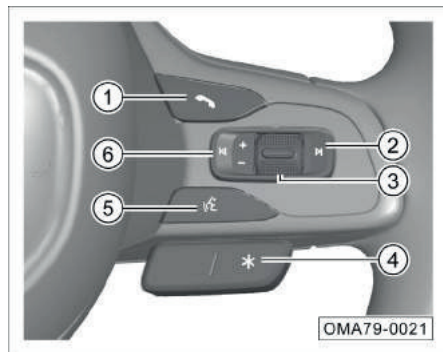

- ① Кнопка приема/завершения вызова
- При поступлении звонка в системе громкой связи Bluetooth его можно принять с помощью короткого нажатия на кнопку.
  - При поступлении звонка в системе громкой связи Bluetooth его можно отклонить с помощью длительного нажатия на кнопку.
  - Если в системе нет входящего вызова, нажатием этой кнопки можно войти в интерфейс набора номера Bluetooth.
  - Если устройство Bluetooth не подключено, коротким нажатием этой кнопки можно войти в интерфейс настройки Bluetooth.

- ② Кнопка переключения на следующий трек/канал
- В режиме радио короткое нажатие кнопки запускает поиск радиостанций в сторону повышения частот. Если радиостанция найдена, поиск останавливается и начинается воспроизведение.
  - Во время воспроизведения медиа-файлов коротким нажатием кнопки можно переключить на следующий трек.
- ③ Кнопка переключения источника аудио/регулировки громкости/отключения звука
- Непрерывное короткое нажатие на кнопку переключает источники звука в следующем порядке: FM→AM→USB→Bluetooth Music→FM.
  - Длительное нажатие на кнопку отключает звук. Чтобы вернуть его, нажмите на кнопку длительно еще раз.
  - Передвиньте данную кнопку вверх/вниз, чтобы отрегулировать уровень громкости.
- ④ Настраиваемая кнопка на рулевом колесе\*
- Установите соответствующую функцию длительным или коротким нажатием кнопки, подробнее см. => см. стр. 117

- ⑤ Кнопка голосового управления
- После подключения мобильного телефона к мультимедийной системе и активации функции CarPlay, коротко нажмите эту кнопку для активации голосового управления CarPlay. Коротко нажмите еще раз для завершения голосового управления.
- ⑥ Кнопка переключения на предыдущий трек/канал
- В режиме радио короткое нажатие кнопки запускает поиск радиостанций в сторону понижения частот. Если радиостанция найдена, поиск останавливается и начинается воспроизведение.
  - Во время воспроизведения медиа-файлов коротким нажатием кнопки можно переключить на предыдущий трек.

#### 4.6.2 Настраиваемая кнопка на рулевом колесе\*

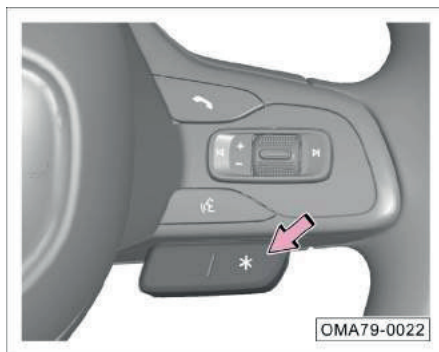

С правой стороны рулевого колеса имеется кнопка с символом **\***, функцию которой можно настроить с помощью мультимедийной системы.

#### Основные функции:

- Вызов одним нажатием
- Панорамное изображение 360° одним нажатием
- Вход в главный интерфейс одним нажатием
- Воспроизведение сохраненной радиостанции одним нажатием

#### Способ настройки пользовательской кнопки

- Кнопку можно настроить в мультимедийной системе, нажав «Настройки - Аксессуары - Другие аксессуары – Кнопка «звездочка» на рулевом колесе».
- Перед использованием функции вызова одним нажатием необходимо настроить номер телефона контакта; перед использованием убедитесь, что Bluetooth телефона подключен.

### 4.6.3 Основные операции

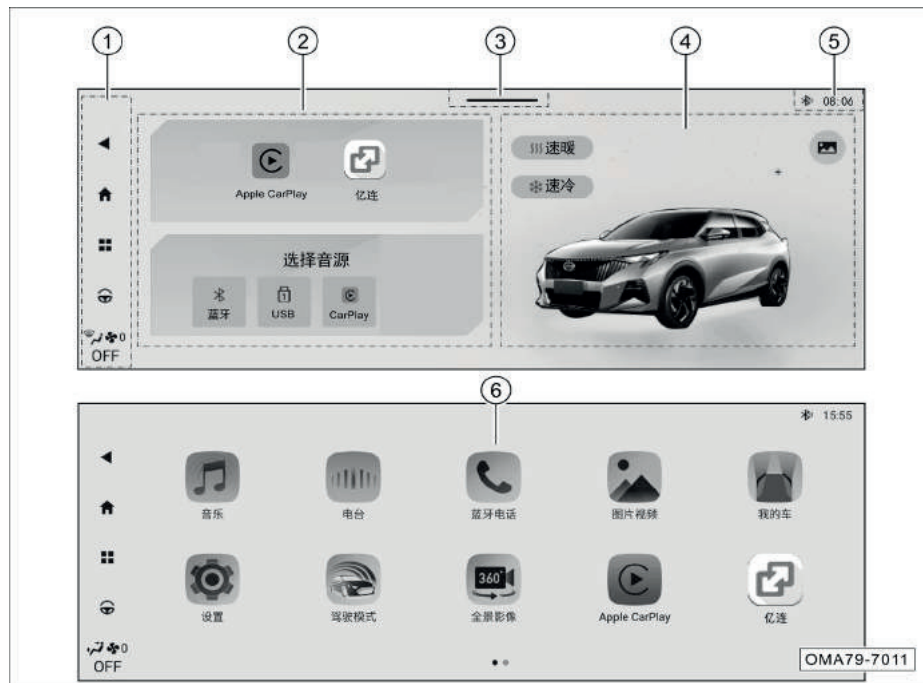

- ① Панель инструментов
  - Кнопка возврата ◀: нажмите, чтобы вернуться к предыдущему интерфейсу.
  - Кнопка Home 🏠: нажмите, чтобы вернуться к главному интерфейсу.
  - Кнопка системного меню 田: нажмите, чтобы войти в интерфейс меню приложений.
  - Кнопка панели управления автомобилем 🚗: нажмите, чтобы войти в панель управления автомобилем.
  - Область отображения информации о климат-контроле/панели управления: отображение текущей информации о климат-контроле. Нажмите, чтобы войти в интерфейс настройки кондиционера.
- ② Зона смарт-карт
  - Нажмите на карту, чтобы быстро войти в соответствующий функциональный интерфейс.
- ③ Выпадающее меню
  - Потяните вниз, чтобы войти в интерфейс управления выпадающим меню.





- ④ Интеллектуальная зона
  - Интеллектуальная зона включает в себя 3D-модель автомобиля и кондиционирование воздуха (быстрое охлаждение и быстрый обогрев).
  - Доступно переключение между двумя разными сценами: видом 3D-модели автомобиля или обоями рабочего стола.
- ⑤ Строка состояния системы
  - Отображает «Время», «Bluetooth-соединение», «Беспроводная зарядка мобильного телефона\*» и т. д. Нажмите на иконку, чтобы войти в соответствующий функциональный интерфейс.
- ⑥ Интерфейс меню приложений
  - Нажмите кнопку меню  на панели инструментов, чтобы войти в интерфейс меню приложений системы.

### Настройка времени

- Время можно установить через интерфейс настройки мультимедийной системы.

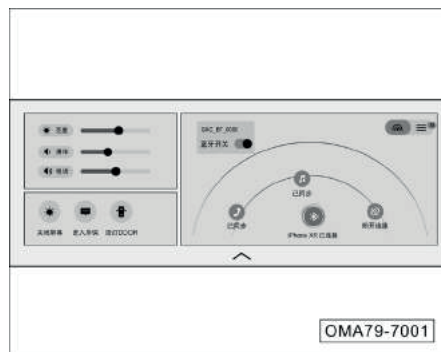
### Выпадающее меню



Проведите пальцем вниз от верхнего края дисплея, чтобы открыть выпадающее меню. Нажмите  или проведите пальцем вверх, чтобы закрыть выпадающее меню. Если не совершать никаких действий в выпадающем меню, через некоторое время оно скроется автоматически.

Нажав на кнопку какой-либо функции в выпадающем меню, можно включить или выключить ее.

### Мой автомобиль



После включения мультимедийной системы нажмите «3D модель автомобиля» в интеллектуальной зоне главного интерфейса мультимедийной системы или «Мой автомобиль» в меню приложений, чтобы перейти к функции «Мой автомобиль».

Здесь можно управлять кнопками «Открытие/закрывание» (солнцезащитной шторки\*, люка\*, окон, двери багажника\*), «Кабина» (вентиляция сидений\*, регулировка наружных зеркал заднего вида\*), «Световой эффект\* (подсветка салона)».

## CarPlay

Установка и использование функции CarPlay позволит вам, не отвлекаясь от вождения, пользоваться навигатором, совершать телефонные звонки, принимать и отправлять сообщения или просто наслаждаться музыкой.

Способ 1:

- Подключите телефон к мультимедийной системе с помощью USB-кабеля и после установки соединения на дисплее автоматически откроется меню CarPlay. В меню мультимедийной системы загорится значок Apple CarPlay.
- Вы можете перейти к системе CarPlay, нажав на иконку «Apple CarPlay» в меню приложений, когда вы находитесь в другом функциональном интерфейсе.

Способ 2:

- Включите Bluetooth на мобильном телефоне, найдите устройство в интерфейсе подключения Bluetooth автомобиля и выберите его. После успешного подключения выберите CarPlay для беспроводного подключения в интерфейсе в окне выбора.

Возврат к управлению системой автомобиля

- Нажмите на иконку «GAC» в меню приложений CarPlay, чтобы вернуться к системе автомобиля.
- Нажмите на иконку «Apple CarPlay» в меню приложений мультимедийной системы, чтобы снова перейти к подключению мобильного телефона CarPlay.

### Примечание

- Модели мобильных телефонов, которые поддерживают приложение CarPlay, можно посмотреть на сайте Apple. Согласно информации, опубликованной Apple в 2019 году, функция Apple CarPlay поддерживается на телефонах модели iPhone 5 и выше.
- Перед использованием CarPlay убедитесь, что в настройках вашего iPhone разрешен доступ CarPlay к функциям телефона (Настройки → Основные → CarPlay). В противном случае вы сможете подключить телефон только в режиме iPod, но не Apple CarPlay.
- Используйте только оригинальный дата-кабель для iPhone. В противном случае могут возникнуть проблемы с подключением.

#### 4.6.4 Радиоприемник



Окно радиоприемника можно открыть следующими способами:

- Чтобы перейти к интерфейсу радио, нажмите на иконку «Радио» в главном интерфейсе.
- Непрерывно нажимайте кнопку переключения источника звука на правой стороне рулевого колеса, чтобы переключиться на интерфейс воспроизведения радиоприемника.
- Нажмите на программную кнопку «Радио» в меню приложений, чтобы открыть интерфейс воспроизведения радиоприемника.

## 4.6.5 ВОСПРОИЗВЕДЕНИЕ МУЗЫКИ

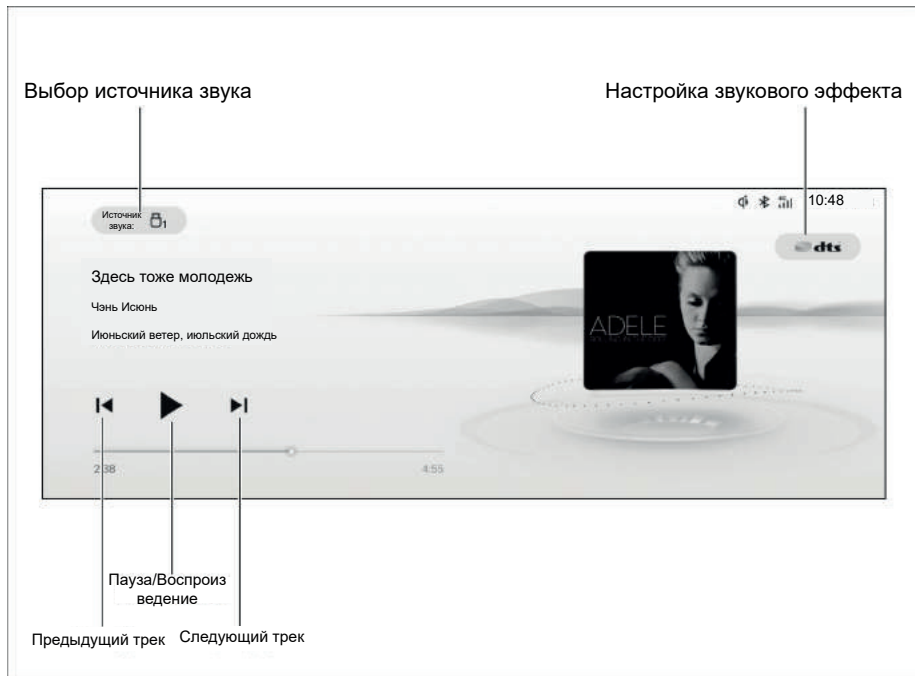

Окно воспроизведения музыки можно открыть следующими способами:



- Чтобы открыть интерфейс локальной музыки, нажмите на иконку «Медиа» на главном экране.
- Непрерывно нажимайте кнопку переключения источника звука на правой стороне рулевого колеса, чтобы перейти к интерфейсу воспроизведения музыки.
- Войдите в интерфейс воспроизведения музыки, нажав программную кнопку «Музыка» в меню приложений.

### **i** Примечание

Звуковая система поддерживает только USB-устройства в форматах FAT16/32, exFAT и NTFS, а также музыку без потерь в форматах APE и FLAC.

## 4.6.6 Bluetooth

Войдите в режим Bluetooth следующими способами:

- Нажмите программную кнопку «Bluetooth» в меню приложений, чтобы перейти в режим Bluetooth.
- Нажмите кнопку  на правой стороне рулевого колеса, чтобы войти в режим Bluetooth.
- Войдите в режим Bluetooth через выпадающее меню.
- Нажмите программную кнопку  в правом верхнем углу строки состояния, чтобы войти в режим Bluetooth.

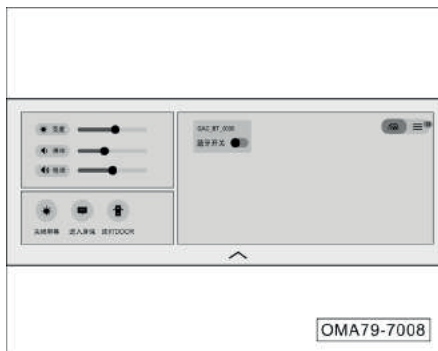

- Если устройство Bluetooth не подключено, войдите в интерфейс настройки Bluetooth указанным выше способом.
- После нажатия программной кнопки «Включение Bluetooth»  функция активируется, и мультимедийная система начнет автоматический поиск Bluetooth-устройств. Интерфейс подключения Bluetooth имеет два режима отображения: «Радар» и «Список».

Режим отображения радара



- Bluetooth-устройства: отображает названия близлежащих доступных для подключения устройств Bluetooth. Выберите устройство для подключения, чтобы установить соединение Bluetooth.
- Переключение в режим отображения списка: нажмите программную кнопку , чтобы переключиться в режим отображения списка. Число, отображаемое в режиме отображения списка, представляет собой количество близлежащих доступных для подключения Bluetooth-устройств.

Режим отображения списка

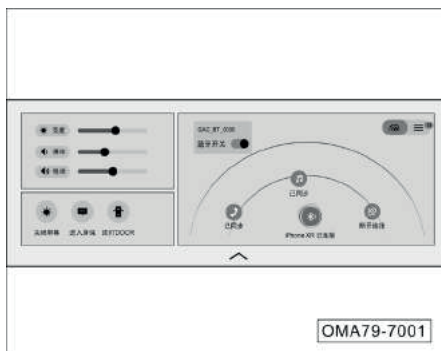
- Bluetooth-устройства: отображает доступные для подключения близлежащие устройства Bluetooth в виде списка.
- Переключение в режим отображения радара: нажмите программную кнопку , чтобы переключиться в режим радара и отобразить количество близлежащих доступных для подключения Bluetooth-устройств.



Когда Bluetooth-соединение установлено, в строке состояния загорается иконка Bluetooth и отображается название Bluetooth-устройства.

- Нажмите программную кнопку  , чтобы синхронизировать номера телефонов, список контактов и другую информацию.
- Нажмите программную кнопку  , чтобы синхронизировать названия песен, воспроизводимых через Bluetooth.
- Нажмите программную кнопку  , чтобы прервать соединение Bluetooth.

### Ошибки Bluetooth-соединения

Возможные причины	Способы решения
Некорректные настройки Bluetooth-устройства	В настройках Bluetooth вашего устройства активируйте пункт «Доступно для всех устройств» или «Показывать всем».
Версии Bluetooth мультимедийной системы и вашего устройства несовместимы	Проверьте совместимость версий Bluetooth. Обновите версию ОС вашего телефона и повторите попытку подключения.
Телефон уже подключен к другому устройству через Bluetooth	Отключите соединение с другим устройством.

## 4.6.7 Система экстренного вызова E-call\*

Система экстренного вызова предполагает две функции: автоматический экстренный вызов при аварии и экстренный вызов вручную. Первая функция автоматически активируется в определенных ситуациях с помощью системы GAC TELEMATICS, а второй функцией водитель может при необходимости воспользоваться самостоятельно с помощью кнопки экстренного вызова.

Функции автоматического и ручного экстренного вызова позволяют связаться с экстренными контактами.

- Автоматический вызов: в случае аварии, когда срабатывает подушка безопасности, система GAC TELEMATICS автоматически активирует функцию автоматического вызова и звонит на предустановленный экстренный номер.
- Экстренный вызов вручную: если автоматическая функция не работает, нажмите кнопку экстренного вызова, чтобы активировать функцию вызова вручную и позвонить на предустановленный экстренный номер.

Кнопка установления соединения с экстренными службами



- Кнопка SOS ①: нажмите и удерживайте (3 секунды), система GAC TELEMATICS активирует функцию ручного экстренного вызова и звонит на предустановленный экстренный номер.

### i Примечание

- Используйте кнопку экстренного вызова только в случае необходимости.
- При покупке автомобиля сотрудники сервисного центра с вашего согласия вносят в систему экстренного вызова указанный вами контактный номер для связи в чрезвычайных ситуациях.
- Данная функция поддерживается не всеми моделями, конфигурация реального автомобиля может отличаться.

#### 4.6.8 Система экстренного реагирования «ЭРА-ГЛОНАСС»\*

С помощью функции экстренного вызова можно вызвать экстренные службы автоматически или вручную. В некоторых случаях при столкновении вызов экстренных служб будет произведен в автоматическом режиме. Вручную осуществить вызов можно нажатием на кнопку экстренного вызова.

Оба варианта позволяют вызвать экстренные службы.

- Экстренный вызов в автоматическом режиме: при столкновении или опрокидывании автомобиля система экстренного реагирования «ЭРА-ГЛОНАСС» автоматически активирует функцию вызова экстренных служб.
- Экстренный вызов в ручном режиме: если система не произвела вызов экстренных служб в автоматическом режиме, нажмите на кнопку экстренного вызова, чтобы сделать это вручную.

#### Кнопка установления соединения с экстренными службами



При столкновении или появлении иной необходимости вызова экстренных служб выполните следующие действия:

1. Если индикатор кнопки ① мигает или светится зеленым, это означает, что активирована функция экстренного вызова в автоматическом режиме.
2. Если функция экстренного вызова в автоматическом режиме не активирована, нажмите и удерживайте кнопку вызова ① около 2 секунд для активации функции экстренного вызова вручную. Если вы активировали вызов в ручном режиме, но соединение с соответствующими службами еще не установлено, его можно отменить, нажав на кнопку вызова ① пять раз подряд.

3. Если связаться с экстренными службами по каким-либо причинам не удается, индикатор кнопки вызова ① начнет мигать красным, и вы услышите звуковое уведомление: «Экстренный вызов невозможен». В таком случае следует установить соединение с экстренными службами при помощи мобильного телефона.

#### **i** Примечание

- Во время вызова экстренных служб с помощью системы «ЭРА-ГЛОНАСС» не производите никаких действий с мультимедийной системой автомобиля.
- Данная функция поддерживается не всеми моделями, конфигурация реального автомобиля может отличаться.



## 5.1 Запуск двигателя и управление автомобилем

### 5.1.1 Выключатель зажигания

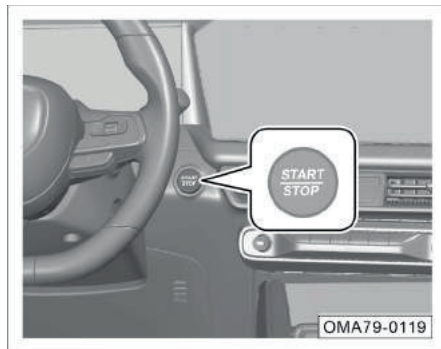

Выключатель зажигания (кнопка START STOP) срабатывает только после обнаружения дистанционного смарт-ключа в салоне автомобиля.

Когда рычаг переключения передач находится в положении «Р», то при нажатии на педаль тормоза индикатор выключателя зажигания загорится зеленым цветом. Для запуска двигателя нажмите на выключатель зажигания.

Когда рычаг переключения передач находится в положении «Р» и педаль тормоза не нажата, последовательным нажатием на выключатель зажигания переключайте режимы электропитания в следующем порядке: OFF→ACC→ON→OFF.

- OFF: индикатор выключателя зажигания горит белым цветом — выключатель зажигания выключен.
- ACC: индикатор выключателя зажигания горит оранжевым цветом — можно пользоваться 12-ти вольтовой бортовой сетью и некоторым оборудованием.
- ON: индикатор выключателя зажигания горит оранжевым цветом, горит подсветка комбинации приборов — можно пользоваться всеми электроприборами.

### Режим Limp Home

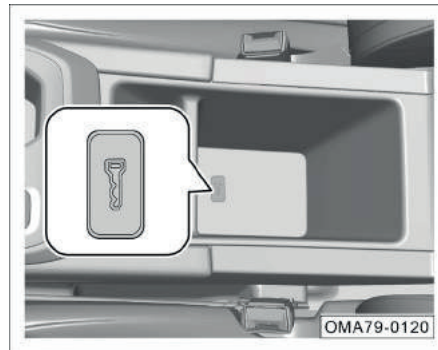

Если заряд батареи смарт-ключа низкий, и на дисплее комбинации приборов отображается сообщение «Ключ не обнаружен», то положите смарт-ключ горизонтально на значок ключа в нижней части ящика центрального подлокотника. После этого нажмите на выключатель зажигания, переключив его в положение «ACC» или «ON», и нажмите на педаль тормоза. Когда индикатор выключателя зажигания загорится зеленым цветом, нажмите на выключатель зажигания еще раз, чтобы запустить двигатель.

Данный способ запуска двигателя является аварийным. Замените батарею смарт-ключа как можно скорее.

## 5.1.2 Запуск двигателя

- Займите сиденье водителя, имея при себе смарт-ключ.
- Убедитесь, что рычаг переключения передач находится в положении «Р» или «N».
- Нажмите на педаль тормоза и убедитесь, что индикатор выключателя зажигания загорелся зеленым цветом.
- Нажмите на выключатель зажигания, чтобы запустить двигатель.

### Примечание

Если двигатель запускается в холодном состоянии, то перед началом движения необходимо дать двигателю прогреться на холостом ходу. Клапанам необходимо некоторое время, чтобы достигнуть рабочего давления, поэтому в начале работы они могут издавать шум. Это нормальное явление.

### Внимание

- Время запуска двигателя не может превышать 15 секунд. Если двигатель не удалось запустить, то перед следующей попыткой следует подождать не менее 30 секунд.
- После запуска двигателя не нажимайте на педаль акселератора слишком сильно, чтобы не подвергать двигатель высоким нагрузкам при работе на высоких оборотах. В противном случае двигатель может выйти из строя.
- Если аккумулятор разряжен и двигатель не запускается, то попробуйте запустить его при помощи соединительного кабеля для аварийного запуска от внешнего источника. => см. стр. 268
- Запуск двигателя путем толкания или буксировки не допускается.

### Предупреждение

- **Не допускайте работу двигателя в течение длительного времени в плохо проветриваемом или закрытом помещении. В выхлопных газах содержатся токсичные вещества, которые при вдыхании могут привести к потере сознания и смерти.**
- **Никогда не оставляйте двигатель работающим на холостом ходу без присмотра.**
- **Не запускайте двигатель с помощью пусковых устройств. При таком методе запуска двигатель может начать работу на высоких оборотах. Кроме того, это создает риск аварии.**

### 5.1.3 Выключение двигателя

- Полностью остановите автомобиль и включите стояночный тормоз.
- Переведите рычаг переключения передач в положение «Р».
- Отпустите педаль тормоза, нажмите на выключатель зажигания, чтобы заглушить двигатель.

#### Примечание

После остановки двигателя вентилятор радиатора охлаждения может работать еще некоторое время.

#### Экстренное выключение двигателя

Во время движения автомобиля нажмите и удерживайте выключатель зажигания или нажмите на него три раза подряд. При этом выключатель зажигания переключится из положения «ON» в положение «АСС», и двигатель выключится. Остановите автомобиль в безопасном месте.

Спустя несколько секунд после экстренного выключения двигателя его можно запустить повторно. Для этого выполните следующие действия:

- Установите рычаг переключения передач в положение «Р» или «N» и нажмите на выключатель зажигания, чтобы завести автомобиль.

#### Предупреждение

**Категорически запрещается выключать двигатель во время движения автомобиля. Это может привести к поломке автомобиля, сбою систем безопасности и усилителя рулевого управления, а также стать причиной ДТП.**

#### Меры предосторожности при парковке

При парковке установите рычаг переключения передач в положение «Р» или «N». Обратите внимание на следующее:

- Выхлопные газы припаркованного автомобиля не должны быть направлены на зеленые насаждения, чтобы не причинять им вред.
- По возможности паркуйте автомобиль на ровной горизонтальной поверхности, избегая крутых уклонов.
- При парковке на уклоне независимо от того, расположен ли автомобиль передом или задом к вершине уклона, передние колеса должны быть повернуты к обочине.
- Включите стояночный тормоз, выключите двигатель, все освещение и другое электрооборудование.
- Покидая автомобиль, возьмите с собой ценные вещи и ключ от автомобиля, а также убедитесь, что люк\*, окна, двери и дверь багажника заперты.

#### Предупреждение

- Покидая автомобиль, обязательно выключите двигатель, включите стояночный тормоз, возьмите с собой ключ от автомобиля.
- Запрещается оставлять людей в автомобиле из-за риска удушья, которое может привести к потере сознания и даже смерти.
- Не паркуйте автомобиль вблизи легковоспламеняющихся или взрывоопасных материалов.

### 5.1.4 Положения рычага переключения передач

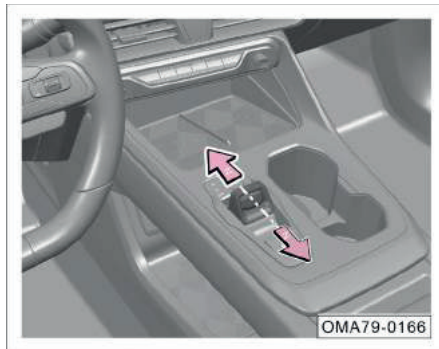

Рычаг переключения передач может быть установлен в положения P, R, N, D и S. Когда выключатель зажигания находится в положении «ON», после переключения передачи на комбинации приборов отображается информация о соответствующей передаче.

- Для включения нейтральной передачи переведите рычаг переключения передач из положения D/S на один шаг вперед (положение N); для включения режима заднего хода переведите его на два шага вперед (положение R).

- При перемещении рычага переключения передач из положения R на один шаг назад включается нейтральный режим (положение N); при перемещении на два шага назад — режим переднего хода (положение D).

#### Предупреждение

**Включать режимы R и P можно только после полной остановки автомобиля. В противном случае коробка переключения передач будет повреждена.**

### P: парковочный режим

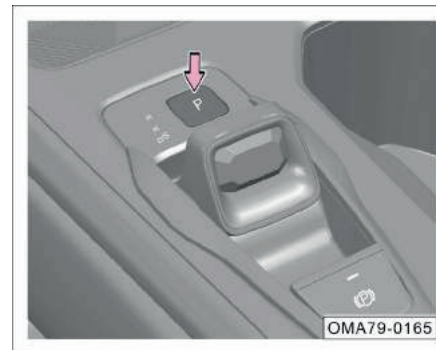

- После полной остановки автомобиля выберите эту передачу для парковки автомобиля.
- При длительной парковке нажмите на педаль тормоза, переключите рычаг переключения передач в положение N, потяните вверх кнопку «EPB», отпустите педаль тормоза, после чего нажмите кнопку P.

### Примечание

- Информация о текущей передаче отображается на дисплее комбинации приборов.
- Если двигатель не запущен, перемещение рычага переключения передач в положение переднего хода D и заднего хода R невозможно.
- Если механизм переключения передач неисправен и переключение из парковочного режима P невозможно, то обратитесь в сервисный центр GAC Motor.

#### **R: режим заднего хода**

- Переключитесь в данный режим при движении задним ходом.
- После полной остановки автомобиля проверьте, что рычаг переключения передач находится в положении P, N, D или S. Нажмите на педаль тормоза и переместите рычаг переключения передач вперед для переключения в режим R.

#### **N: нейтральный режим**

- Переключитесь в данный режим при временной парковке.
- Для переключения автомобиля в режим N из режима P нажмите на педаль тормоза и переместите рычаг переключения передач на один шаг вперед.
- Для переключения автомобиля в режим N из режима D/S нажмите на педаль тормоза и переместите рычаг переключения передач на один шаг вперед.
- Для переключения автомобиля в режим N из режима R нажмите на педаль тормоза и переместите рычаг переключения передач на один шаг назад.

### Предупреждение

**Во время движения автомобиля не переключайтесь на нейтральный режим N и не двигайтесь накатом, это может легко привести к аварии!**

#### **D: режим переднего хода**

- Переключитесь в этот режим для движения вперед.
- Чтобы переключиться из режимов P, N или R в режим D, нажмите на педаль тормоза и переместите рычаг переключения передач назад.

#### **S: режим переднего хода**

- Чтобы переключиться из режима D в режим S (другие передачи необходимо предварительно переключить в режим D), потяните рычаг переключения передач назад.
- Для переключения между режимами D и S перемещайте рычаг переключения передач повторно назад.

## Режимы вождения

Режимы вождения можно переключать с помощью мультимедийной системы:

- Экономичный режим (ECO): характеризуется более медленным откликом трансмиссии и является наиболее экономичным с точки зрения расхода топлива.
- Комфортный режим (COMFORT): обеспечивает баланс между скоростью отклика трансмиссии и расходом топлива.
- Спортивный режим (SPORT): характеризуется быстрым откликом трансмиссии и высоким расходом топлива.
- Усиленный спортивный режим (SPORT+): характеризуется очень быстрым откликом трансмиссии, ревущим звуком и высоким расходом топлива.

## Выбор режима вождения



1. Когда выключатель зажигания находится в положении «ON», нажмите на программную клавишу  на панели инструментов мультимедийной системы, чтобы войти в интерфейс панели управления движением. Здесь можно просмотреть текущий режим вождения или выбрать соответствующий режим вождения.



2. Когда выключатель зажигания находится в положении «ON», выберите режим вождения в меню приложений мультимедийной системы.

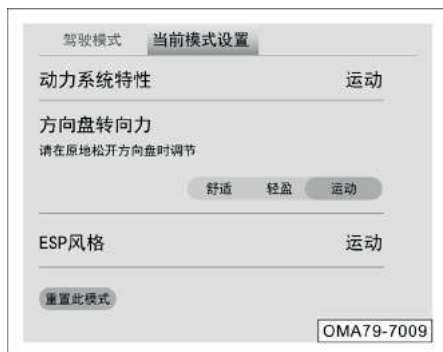

- Установите параметры текущего режима, нажав «Режим движения → Настройка текущего режима» в меню приложений мультимедийной системы (для режима SPORT+\* доступны только включение и выключение звука выхлопа, настройка остальных параметров не доступна).

### i Примечание

- Для каждого режима вождения предусмотрена кнопка сброса, позволяющая одним нажатием восстановить исходные настройки выбранного режима (кроме режима SPORT+\*).
- Чтобы сохранить текущий режим движения, его нужно включить через настройки мультимедийной системы, и при следующем запуске автомобиля текущий режим движения будет установлен по умолчанию.

## 5.1.5 Звук выхлопа\*

Пользователи могут с помощью интерактивного интерфейса переключать режимы выхлопа, управлять степенью открытия акустического клапана в зависимости от частоты вращения двигателя, степени открытия дроссельной заслонки и сигнала о положении передачи и регулировать шум и противодавление системы выхлопа. При открытии акустического клапана можно услышать динамичный и приятный звук выхлопа.

### Включение и выключение

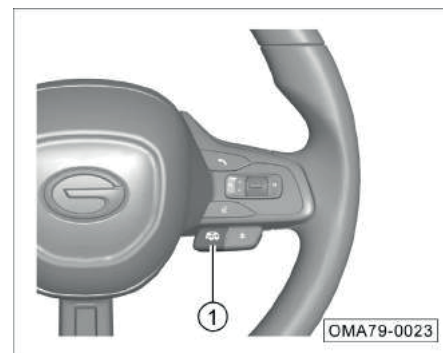

Способ 1: с помощью кнопки звука выхлопа на правой стороне рулевого колеса ① включите или выключите звук выхлопа в зависимости от режима вождения.

Способ 2: нажав «Режимы вождения → Настройка текущего режима → Звук выхлопа» в меню приложений мультимедийной системы, включите или выключите звук выхлопа в соответствии с режимом вождения.

#### Управление:

- При выборе режима вождения SPORT+\* звук выхлопа включается, его можно отключить с помощью кнопки.
- При выборе режима вождения ECO звук выхлопа отключен и его нельзя включить с помощью кнопки.
- При выборе режима вождения COMFORT или SPORT звук выхлопа зависит от того, включен/выключен он в данном режиме вождения. Вы можете изменить состояние звука выхлопа с помощью кнопки звука выхлопа и сохранить новое состояние в текущем режиме вождения.
- Когда звук выхлопа включен, на комбинации приборов отображается индикатор ; при выключении звука выхлопа индикатор  гаснет.

### Внимание

- При движении по участку дороги, где действует ограничение на шум (вблизи школ, больниц и т. д.), выключите звук выхлопа.
- При запуске автомобиля при низких температурах в зимнее время из выхлопной трубы может раздаваться шум, который исчезает после прогрева автомобиля. Этот шум вызван действием акустического клапана по устранению обледенения. Когда клапан завершает устранение обледенения или происходит оттаивание льда в результате прогрева автомобиля, звук исчезает. Это нормальное явление. При неисправности функции звука выхлопа как можно скорее обратитесь в сервисный центр GAC Motor для проведения ремонта.

## 5.2 Тормозная система

### 5.2.1 Рабочая тормозная система

При определенных режимах эксплуатации и погодных условиях при первом нажатии или легком надавливании на педаль тормоза могут раздаваться скрип и другие резкие звуки. Также тормоза могут скрипеть, когда автомобиль притормаживает — особенно если автомобиль новый и тормоза еще «не притерлись». Это нормальное явление, которое не является признаком неполадок тормозной системы и никак не влияет на безопасность и эффективность торможения.

### Внимание

- Если при торможении слышен резкий скрип, вероятно, что фрикционные накладки изношены. Как можно скорее обратитесь в сервисный центр GAC Motor для диагностики и ремонта.
- Если во время торможения чувствуется непрерывная вибрация или биение рулевого колеса, то следует как можно скорее обратиться в сервисный центр GAC Motor для осмотра и ремонта.



## **i** Примечание

- Не держите ногу на педали тормоза во время движения автомобиля. В противном случае произойдет перегрев тормозного механизма, а тормозные колодки и тормозные диски будут подвергаться чрезмерному износу. Это приведет к увеличению тормозного пути.
- Постоянное применение тормозов может привести к их перегреву и временной потере эффективности торможения.
- Во время езды при нормальных условиях по мере износа фрикционных накладок тормозных колодок на колесах может скапливаться пыль. Это неизбежно и никак не влияет на эффективность торможения.
- Если автомобиль долгое время не эксплуатировался, на фрикционных накладках и тормозных дисках может образоваться слой коррозии. Поэтому после долгого перерыва в эксплуатации автомобиля при торможении может раздаваться шум. Это нормальное явление. Рекомендуем выполнить торможение несколько раз на безопасном участке дороги для очистки фрикционных накладок и тормозных дисков.

## **Вакуумный усилитель тормозов**

Вакуумный усилитель тормозов увеличивает силу нажатия на педаль тормоза, однако действует только при включенном двигателе.

Если усилитель тормозов не функционирует должным образом из-за неисправности или во время буксировки автомобиля, то необходимо увеличить силу нажатия на педаль тормоза, чтобы компенсировать отсутствие эффективности усилителя тормозов.

## **⚠ Предупреждение**

- **Ни в коем случае не выключайте двигатель для движения накатом - высока опасность аварии! Поскольку вакуумный усилитель тормозов в этот момент не работает, тормозной путь будет значительно длиннее.**
- **Если усилитель тормозов не функционирует, например, во время буксировки автомобиля, то при торможении необходимо нажимать на педаль тормоза с гораздо большим усилием, чем при обычных обстоятельствах.**

## **Эффективность торможения и тормозной путь**

Эффективность торможения и тормозной путь в первую очередь зависят от дорожных условий и стиля вождения.

Изношенные фрикционные накладки тормозных колодок не могут обеспечить эффективное торможение. Скорость износа фрикционных накладок в основном зависит от условий эксплуатации и стиля вождения. Если автомобиль часто используется для городского движения и коротких поездок или как гоночный автомобиль, рекомендуется увеличить частоту проверки толщины тормозных колодок в рамках периода обслуживания, указанного в «Сервисной книжке».

После преодоления обводненного участка дороги, ливня или мойки автомобиля тормозные колодки могут намочиться, а зимой — обледенеть. Это снижает эффективность торможения. В этом случае следует слегка нажать на педаль тормоза, чтобы разогреть тормозной механизм и испарить влагу. Это поможет обеспечить нормальную работу тормозов.

### Предупреждение

Новые необкатанные шины и фрикционные накладки не обладают оптимальными характеристиками сцепления и трения.

- Новые шины еще не обладают оптимальным сцеплением. Во избежание несчастных случаев первые 500 км необходимо ехать с особой осторожностью!
- Новые фрикционные накладки требуют обкатки, поскольку на первых 200–300 км использования их коэффициент трения еще не достиг оптимального значения, что немного снижает эффективность торможения. Нажимайте на педаль тормоза с большим усилием, чтобы компенсировать пониженную эффективность торможения. Если вы заменили фрикционные накладки, они также требуют обкатки.
- Во время езды ни в коем случае не приближайтесь слишком близко к другим транспортным средствам и не допускайте ситуаций, вынуждающих к экстренному торможению. Будьте особенно осторожны при езде на новых, необкатанных шинах и новых тормозных колодках во избежание вышеупомянутых ситуаций и ДТП!

### Предупреждение

При мокрых, обледенелых или покрытых дорожной солью тормоза торможение может происходить с задержкой, что приводит к увеличению тормозного пути. Во избежание несчастных случаев в подобной ситуации будьте предельно осторожны.

- Увеличение тормозного пути и неисправность тормозной системы увеличивают частоту ДТП.
- Слегка нажмите на педаль тормоза, чтобы проверить исправность тормозной системы.
- Слегка нажмите на педаль тормоза, чтобы высушить тормоза или очистить их от обледенения или дорожной соли.

### Предупреждение

Перегрев тормозной системы приводит к снижению эффективности торможения и увеличению тормозного пути!

- Не допускайте перегрева тормозов.
- При движении автомобиля под уклон увеличивается нагрузка на тормоза, что может привести к их перегреву.
- Не удерживайте педаль тормоза нажатой в течение длительного времени. Перегрев тормозов приводит к увеличению тормозного пути. Если дорожные условия и транспортная ситуация позволяют, используйте прерывистое торможение.

### Предупреждение

- Тормозную жидкость необходимо менять каждые два года. Длительное использование тормозной жидкости может привести к появлению воздуха в тормозной системе. Это значительно снижает эффективность торможения и безопасность вождения, может привести к полному отказу тормозной системы и стать причиной ДТП.
- Установка нештатного спойлера на передний бампер и его повреждение будут препятствовать притоку охлаждающего воздуха к тормозам, вызывая их перегрев и значительно снижая эффективность торможения.

## 5.2.2 Электромеханический стояночный тормоз (EPB)

Водитель может включить или выключить электромеханический стояночный тормоз нажатием соответствующей кнопки. Если автомобиль припаркован на склоне, для начала движения можно воспользоваться функцией помощи при подъеме. Если автомобиль находится в режиме парковки, то электромеханический стояночный тормоз отключается автоматически при нажатии на педаль акселератора, обеспечивая водителю комфортное управление автомобилем.

### Примечание

- Электромеханический стояночный тормоз определяет, какое усилие зажима необходимо в зависимости от уклона дороги. Он может обеспечить паркование автомобиля на уклоне дороги 30%. Если уклон составляет более 30%, то существует риск скольжения автомобиля, при котором электромеханический стояночный тормоз активирует тормоза еще раз. Это нормальное явление.
- Если после паркования на уклоне 30% и активирования тормозов автомобиль продолжает скользить, то нажмите на педаль тормоза и выведите автомобиль на ровную дорогу. Рекомендуем обратиться в сервисный центр GAC Motor для осмотра и ремонта.

### Включение стояночного тормоза

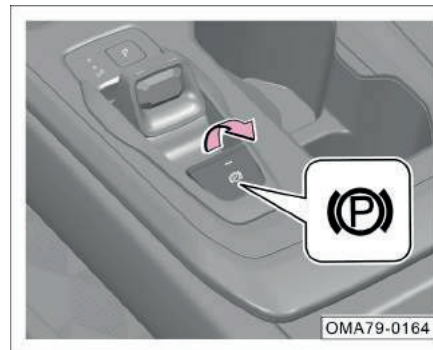

- Во время стоянки автомобиля, поднимите выключатель электромеханического стояночного тормоза в направлении, указанном стрелкой, или нажмите кнопку P. Индикатор выключателя и индикатор (P) на дисплее комбинации приборов загорятся. Это означает, что электромеханический стояночный тормоз активирован.
- При включении парковочного режима стояночный тормоз активируется автоматически.

## **i** Примечание

- Электромеханический стояночный тормоз может быть активирован даже когда выключатель зажигания находится в положении «OFF».
- Сразу после полной остановки автомобиля необходимо активировать электромеханический стояночный тормоз.
- Появление шума работы механизмов во время использования электромеханического стояночного тормоза считается нормальным явлением.
- Если у автомобиля есть прицеп или автомобиль припаркован на большом уклоне, после первого включения электромеханического стояночного тормоза поднимите выключатель стояночного тормоза еще раз, чтобы обеспечить максимальное тормозное усилие.
- Через 5 минут после первой активации электромеханического стояночного тормоза на уклоне 17-30% электромеханический стояночный тормоз снова активирует тормоза. В это время будет слышен рабочий шум, что считается нормальным явлением.
- При парковании автомобиля использование электромеханического стояночного тормоза является обязательным.

## **⚠** Предупреждение

**Использовать электромеханический стояночный тормоз для снижения скорости во время движения допустимо только в случае крайней необходимости. Тормозное усилие от стояночного тормоза передается только на задние колеса, поэтому его применение во время движения автомобиля может привести к ДТП.**

### Выключение стояночного тормоза

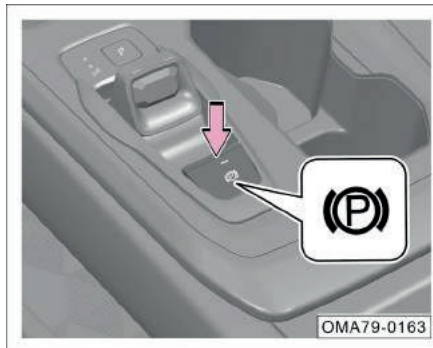

- Когда выключатель зажигания находится в положении «ON», а передача - не в положении «Р», нажмите на педаль тормоза и кнопку электромеханического стояночного тормоза. Выключение подсветки кнопки (P) и индикатора на дисплее комбинации

- Когда выключатель зажигания находится в положении «ON», закройте дверь автомобиля, пристегните ремень безопасности, переместите рычаг положения передач в положение D или R и нажмите на педаль акселератора. После этого электромеханический стояночный тормоз отключится автоматически, а его индикатор (P) на дисплее комбинации приборов погаснет, указывая на отключение стояночного тормоза.
- Когда выключатель зажигания находится в положении «ON», закройте дверь, пристегните ремень безопасности, переместите рычаг положения передач из положения P в любое другое положение. После этого электромеханический стояночный тормоз отключится автоматически, а его индикатор на дисплее комбинации приборов погаснет, указывая на отключение стояночного тормоза.

## **i** Примечание

- В случае если при нажатой кнопке электромеханического стояночного тормоза педаль тормоза не нажата, система электромеханического стояночного тормоза не отключится. На дисплее комбинации приборов появится уведомление и прозвучит звуковой сигнал.
- Появление шума работы механизмов во время выключения электромеханического стояночного тормоза считается нормальным явлением.
- При низком заряде аккумуляторной батареи автомобиля система не может отключить электромеханический стояночный тормоз. Если позволяют условия, то можно прибегнуть к экстремному запуску от внешнего источника питания, чтобы отключить стояночный тормоз. Обратитесь в сервисный центр GAC Motor для проверки и ремонта.
- Если электромеханический стояночный тормоз не используется в течение длительного времени, система осуществляет автоматическую проверку его работы. В этом случае может возникнуть шум.
- Удерживайте кнопку электромеханического стояночного тормоза и одновременно нажмите на выключатель зажигания автомобиля для отключения его питания, чтобы активировать функцию буксировки при питании в положении «OFF».

## Экстренное торможение

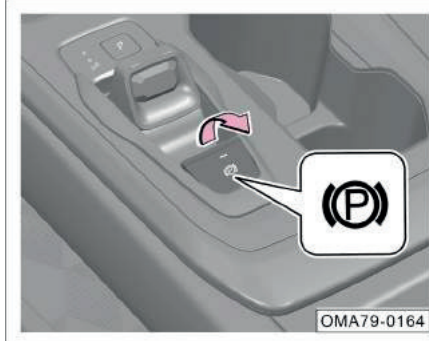

- Если ходовые тормоза не срабатывают во время движения автомобиля, попробуйте поднять кнопку электромеханического стояночного тормоза несколько раз. Затем отпустите кнопку электромеханического стояночного тормоза или нажмите на педаль акселератора, и система выйдет из режима экстренного торможения.

## **i** Примечание



- При движении автомобиля с включенным электромеханическим стояночным тормозом на дисплее комбинации приборов появляется предупреждающее сообщение, сопровождаемое звуковым сигналом.
- Во время снижения скорости автомобиля отключите электромеханический стояночный тормоз или нажмите на педаль акселератора, и стояночный тормоз прекратит прилагать тормозное усилие. Электромеханический стояночный тормоз будет активирован до тех пор, пока кнопка электромеханического стояночного тормоза будет зафиксирована в положении вверх до полной остановки автомобиля.

## **👁** Внимание

Не используйте электромеханический стояночный тормоз для экстренного торможения без необходимости. Это создает повышенный риск аварии. Тормозной путь при таком методе длиннее, чем при нажатии на педаль тормоза, и кроме того, он сокращает срок службы тормозной системы.

## Внимание

В случае возникновения нижеперечисленных ситуаций повторно активируйте стояночный тормоз. Если неисправность не устранена, обратитесь в сервисный центр GAC Motor для диагностики и ремонта.

- Если индикатор  в течение длительного времени мигает красным цветом, то это означает, что электронный стояночный тормоз задействован частично / отключен или в системе возникла неисправность.
- Если индикатор  горит красным цветом при выключенном электронном стояночном тормозе, то это указывает на неисправность в системе.
- Если индикатор  горит желтым цветом, то это указывает на сбой в системе и снижение уровня тормозного усилия.

## Система автоматического удержания на месте (AUTO HOLD)

### Включение и выключение системы

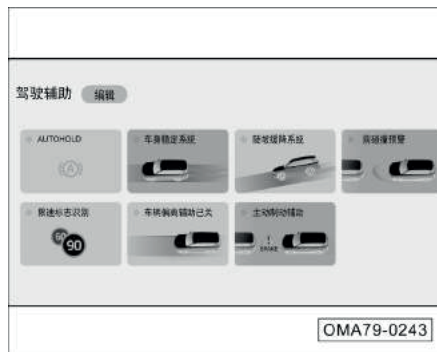

- Когда двигатель запущен, дверь со стороны водителя закрыта и ремень безопасности водителя пристегнут, нажмите на кнопку  на панели инструментов мультимедийной системы, чтобы войти в интерфейс панели управления вождением, нажмите на программную кнопку «AUTOHOLD». Индикатор кнопки загорится, система автоматического удержания на месте активируется. При повторном нажатии на кнопку ее индикатор погаснет, и функция будет выключена.

### Активация

Когда данная функция включена, при остановке и трогании автомобиля стояночный тормоз будет включаться и выключаться автоматически. После остановки система автоматически активирует стояночный тормоз, чтобы предотвратить произвольное скатывание автомобиля при возобновлении движения.

### Выключение

В следующих случаях система автоматического удержания на месте и стояночный тормоз выключаются:

1. Нажатие на педаль акселератора при начале движения.
2. Остановка двигателя во время движения автомобиля.
3. Ручное отключение стояночного тормоза.
4. Нажатие на кнопку автоматического удержания автомобиля во время нажатия на педаль тормоза.

Для обеспечения безопасности в следующих случаях система автоматического удержания будет отключена, а стояночный тормоз будет включен:

1. Выключение питания автомобиля.
2. Открытая водительская дверь или отстегнутый ремень безопасности во время остановки.
3. Нажатие на кнопку автоматического удержания автомобиля для выключения данной функции.

#### **Внимание**

При въезде на моечную станцию или погрузке автомобиля на эвакуатор или транспортное средство с помощью лебедки, необходимо отключить функцию автоматического удержания, в противном случае движение автомобиля будет невозможно или возможно отклонение от траектории движения.

## 5.3 Электронные системы торможения

### 5.3.1 Электронная система поддержания курсовой устойчивости (ESP)

Электронная система поддержания курсовой устойчивости (ESP) может эффективно снизить риск скольжения автомобиля.

Система оценивает намерения водителя на основании таких данных, как угол поворота рулевого колеса, скорость автомобиля и другой информации, и сопоставляет их с текущими условиями движения. Если автомобиль отклоняется от намеченной траектории (например, из-за заноса), система поддержания курсовой устойчивости притормаживает необходимое колесо, корректируя его движение.

Система поддержания курсовой устойчивости восстанавливает стабильное состояние движения автомобиля за счет крутящего момента, создаваемого при торможении.

#### Избыточная поворачиваемость

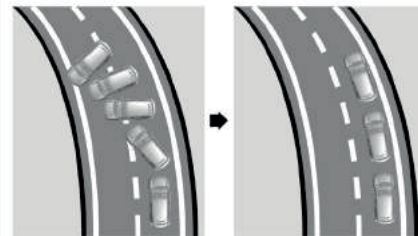

OMA79-0221

- При избыточной поворачиваемости (угрозе заноса), система притормаживает переднее внешнее колесо (по отношению к центру поворота).

## Недостаточная поворачиваемость

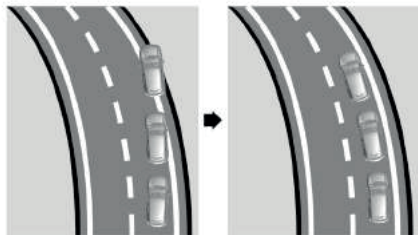



OMA79-0220

- При недостаточной поворачиваемости (угрозе сноса), система притормаживает заднее внутреннее колесо (по отношению к центру поворота).
- Автомобили, не оснащенные системой поддержания курсовой устойчивости, при движении на поворотах могут сойти с намеченной траектории, а автомобили, оснащенные системой поддержания курсовой устойчивости, защищены от этого благодаря автоматической корректировке тормозного усилия.

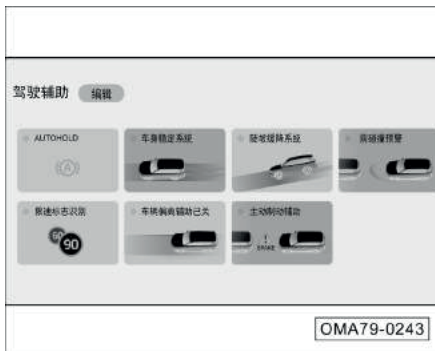
## Включение и выключение системы



OMA79-0243

Когда автомобиль находится в движении, система поддержания курсовой устойчивости включена по умолчанию. Нажмите на кнопку  в меню приложений мультимедийной системы и войдите в интерфейс панели управления вождением. Нажмите на кнопку «Система поддержания курсовой устойчивости», чтобы отключить ESP (только TCS), при этом загорится индикатор  на комбинации приборов и появится предупреждающее сообщение.

ESP может выполнять свои функции, только когда автомобиль движется. Для обеспечения безопасности движения она должна быть включена. Функцию ESP можно отключить в следующих случаях:

- На колеса надеты цепи противоскольжения.
- Движение по глубокому снегу или другому рыхлому покрытию.
- Автомобиль застрял в грязи и его нужно раскатать, чтобы выехать.

## Внимание

Неправильный ремонт или модификация автомобиля (например, модификация тормозной системы или компонентов колес и шин) могут повлиять на работу электронной системы поддержания курсовой устойчивости.



### Предупреждение

- **Выбирайте скорость движения в соответствии с погодными, дорожными и транспортными условиями. Чтобы не попасть в аварию, не совершайте рискованных маневров, полагаясь на помощь системы.**
- **Работа ESP ограничена законами физики. Она не может повысить коэффициент сцепления шин с дорожным покрытием, тем более при движении по скользкой дороге или при движении с прицепом.**
- **Водитель должен корректировать стиль вождения в зависимости от дорожных и транспортных условий.**
- **ESP не может снизить риск возникновения ДТП из-за превышения скорости, несоблюдения дистанции и нарушения других правил безопасного вождения.**

### Противобуксовочная система (TCS))

Система TCS, или противобуксовочная система, обнаруживает проскальзывание колес, сопоставляя скорости вращения ведущих и ведомых колес. В случае резкого увеличения скорости вращения ведущих колес система подтормаживает их, чтобы предотвратить пробуксовку. При торможении на скользкой дороге колеса могут пробуксовывать, что приводит к потере контроля над направлением движения автомобиля. То же самое может происходить при трогании или резком ускорении. Проскальзывание колес при движении по обледенелой или заснеженной дороге приводит к потере управляемости и опасным ситуациям. Работа противобуксовочной системы заключается в том, чтобы автоматически регулировать силу тяги при разгоне автомобиля таким образом, чтобы степень проскальзывания колес находилась в допустимых пределах, и тем самым сохранять стабильность движения автомобиля.

### 5.3.2 Антиблокировочная система (ABS)

Антиблокировочная система (ABS) является системой активной безопасности. Если во время торможения передние колеса автомобиля блокируются, водитель может потерять контроль над управлением. Он не может выполнить необходимые маневры, чтобы избежать столкновения с препятствиями, пешеходами, или выполнить поворот. Если блокируются задние колеса, автомобиль теряет устойчивость, и воздействие небольшой боковой силы (например, бокового ветра) может привести к заносу, развороту или другим опасным ситуациям. Кроме этого, блокировка колес приводит к истиранию протектора шин и может существенно сократить срок их службы.

Установленная на вашем автомобиле антиблокировочная система (ABS) оптимизирует работу тормозной системы с помощью средств электронного управления. Во время торможения она автоматически регулирует тормозное усилие на колесах, чтобы предотвратить их блокировку. Это помогает улучшить эффективность торможения и значительно повышает безопасность движения.

## Преимущества системы ABS

- Повышение эффективности торможения, сокращение тормозного пути и времени торможения.
- Предотвращение бокового скольжения и заносов автомобиля при экстренном торможении, повышение курсовой устойчивости.
- Возможность изменения направления движения во время экстренного торможения, хорошая маневренность и управляемость.
- Предотвращение избыточного трения шин о дорожное покрытие, снижение износа шин.
- Система ABS состоит из обычной тормозной системы и электронных компонентов, предназначенных для предотвращения блокировки: датчиков, блока управления и исполнительных механизмов.

## Самодиагностика антиблокировочной системы ABS

- Электронный блок управления системы ABS имеет функцию самодиагностики и защиты от сбоев. При включении питания система выполнит самодиагностику. Если она обнаружит неисправность, загорится индикатор ABS (ⓘ). Когда индикатор горит, система ABS не работает. Рекомендуем как можно скорее обратиться в сервисный центр GAC Motor для ее проверки и ремонта.

### Внимание

- Неправильный ремонт или модификация автомобиля (например, модификация тормозной системы или компонентов колес и шин) могут повлиять на работу системы ABS.
- Размер шин должен соответствовать требованиям производителя. Установка шин другого размера может отрицательно сказаться на эффективности работы ABS.

### Предупреждение

**Выбирайте скорость движения автомобиля в соответствии с погодными, дорожными и транспортными условиями. Чтобы не попасть в аварию, не совершайте рискованных маневров, полагаясь на помощь системы.**

### Предупреждение

**Гидравлическая система помощи при экстренном торможении может сделать вождение более безопасным, но ее работа ограничена законами физики. Регулируйте скорость движения в соответствии с погодными условиями и ситуацией на дороге.**

## Электронная система распределения тормозных усилий (EBD)

Электронная система распределения тормозных усилий EBD является частью антиблокировочной системы. Во время обычного торможения автомобиля EBD регулирует распределение тормозного усилия на передние и задние колеса в соответствии с нагрузкой на автомобиль

## Гидравлическая система помощи при экстренном торможении (HBA)

Гидравлическая система помощи при торможении HBA помогает водителю затормозить в экстренной ситуации. Наличие экстренной ситуации определяется по скорости нажатия водителем на педаль тормоза. Если водитель резко затормозит и будет продолжительно выжимать педаль тормоза, система будет автоматически увеличивать давление в тормозной системе до порога срабатывания ABS. Если водитель отпустит педаль тормоза, система уменьшит тормозное усилие до заданного значения.

### 5.3.3 Система помощи при трогании на подъеме (HNC)

Система помощи при трогании на подъеме (HNC) предотвращает откатывание автомобиля назад при начале движения на подъеме без использования стояночного тормоза. Система обеспечивает неподвижность автомобиля после того, как водитель убирает ногу с педали тормоза и переносит ее на педаль акселератора.

#### Условия работы

1. Автомобиль стоит на уклоне более 4%, передача переключена из положения «P» или «N» в другое положение, электромеханический стояночный тормоз не включен, водитель нажимает на педаль тормоза для обеспечения неподвижности автомобиля. В это время, если водитель отпускает педаль тормоза, активируется функция HNC, которая сохраняет тормозное давление в течение 1 секунды.
2. Во время работы системы HNC, когда крутящий момент двигателя превышает момент сопротивления автомобиля, тормозное давление сбрасывается для успешного начала движения.
3. Система HNC также работает при переключении на передачу «R» при спуске с уклона.



- При трогании автомобиля на крутом подъеме или при переключении на передачу заднего хода при спуске с уклона система HNC выполняет автоматическое торможение для предотвращения откатывания автомобиля.
- Система HNC интегрирована в систему ESP. При выходе из строя системы HNC загорается индикатор ESP, а на дисплее комбинации приборов появляется предупреждающее сообщение.

### 5.3.4 Система помощи при спуске (HDC)\*

Система помощи при спуске (HDC) является подсистемой ESP. Если при спуске со склона водитель не нажимает на педаль тормоза, HDC через систему ESP автоматически прилагает тормозное усилие для снижения скорости.

#### Включение и выключение системы



- Когда выключатель зажигания находится в положении «ON», нажмите на кнопку  на панели инструментов мультимедийной системы, чтобы войти в интерфейс панели управления движением. Если скорость движения автомобиля меньше 35 км/ч, нажмите кнопку «Система помощи при спуске» для включения системы HDC. При этом на комбинации приборов загорается индикатор . Во время работы системы HDC загорается стоп-сигнал.

- Нажмите на кнопку еще раз, чтобы отключить систему HDC, и индикатор  на комбинации приборов погаснет.

Если после активации функции HDC при движении под уклон водитель не нажимает на педаль тормоза, автомобиль будет двигаться с минимальной скоростью 8 км/ч и поддерживать эту скорость.

Водитель может регулировать скорость движения автомобиля, нажимая на педаль акселератора или педаль тормоза:

- Если водитель отпускает педаль при скорости 8–35 км/ч, система HDC будет снова активирована, и автомобиль продолжит движение под уклон, сохраняя текущую скорость.
- Если скорость автомобиля превышает 65 км/ч, система HDC отключается автоматически.
- Если во время работы системы HDC происходит чрезмерная пробуксовка колес, выполняется автоматическая активация системы ESP.

### Примечание

- При неполадке системы HDC функция выключается, на комбинации приборов отображается предупреждающее сообщение, и в течение нескольких секунд раздается звуковой сигнал. В это время HDC не работает, поэтому при спуске с уклона водитель должен снизить скорость нажатием на педаль тормоза и как можно скорее обратиться в сервисный центр GAC Motor для проведения диагностики и ремонта.
- В некоторых особых условиях HDC переходит в режим защиты от перегрева из-за перегрева тормозов. Например, при использовании данной системы при высокой температуре окружающей среды и при спуске с длинного склона температура тормозной системы непрерывно повышается из-за трения тормозов, и когда она достигает предельного значения, система HDC переходит в режим защиты от перегрева. В это время HDC может быть временно недоступна. HDC повторно активируется после снижения температуры тормозной системы до эффективной рабочей температуры.

## 5.4 Системы помощи при вождении

### 5.4.1 Система круиз-контроля \*

Система круиз-контроля позволяет вести автомобиль с предварительно заданной скоростью в диапазоне от 40 до 120 км/ч без необходимости нажатия на педаль акселератора.

### Предупреждение

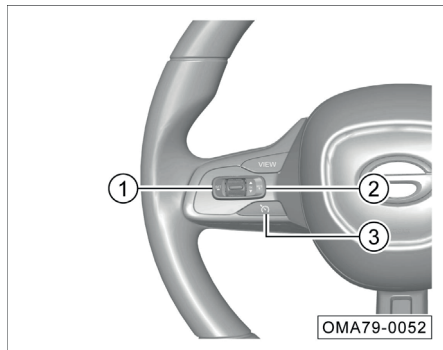

- **Во избежание аварий не используйте систему круиз-контроля при движении по участкам с интенсивным движением, уклонам, многообъездным участкам или скользкой дороге.**
- Система круиз-контроля должна использоваться с осторожностью. После установки скорости движения убедитесь, что автомобиль может поддерживать безопасную дистанцию до впереди идущего автомобиля.
- Выключайте систему круиз-контроля сразу после выхода из режима круиз-контроля.
- Круиз-контроль является лишь дополнительной функцией и не может заменить автоматическое управление автомобилем. Водитель должен сохранять бдительность и быть готовым взять управление на себя.

## Кнопки управления



- ① SET/-: установка скорости/снижение скорости
- ② RES/+: восстановление круиз-контроля/увеличение скорости
- ③ : главный переключатель круиз-контроля, включение/выключение системы

## Включение круиз-контроля



- Нажмите на главный переключатель круиз-контроля , чтобы включить систему круиз-контроля, при этом индикатор  на комбинации приборов загорится белым цветом.
- Увеличьте скорость движения до 40 км/ч и выше.
- Коротко нажмите на кнопку SET/-, индикатор  на комбинации приборов загорится зеленым цветом, и автомобиль перейдет в режим круиз-контроля. Отпустите педаль акселератора.

## Выключение круиз-контроля

В следующих ситуациях выполняется выход из круиз-контроля:

- Нажатие на педаль тормоза. При выходе из круиз-контроля в памяти системы сохраняется значение скорости перед выключением системы.
- Нажатие на главный переключатель круиз-контроля . При выходе из круиз-контроля значение скорости удаляется.
- Переключение передачи в положение «N».
- Частота вращения двигателя выходит за пределы допустимого диапазона (выше 6500 об./мин. или ниже 800 об./мин.) или скорость движения автомобиля выходит за пределы допустимого диапазона (выше 120 км/ч или ниже 35 км/ч).
- Неисправность ESP, двигателя или подушек безопасности.

## Восстановление круиз-контроля

При нажатии на педаль тормоза или кратком нажатии кнопки  для выхода из круиз-контроля индикатор  на комбинации приборов загорается белым цветом. Коротко нажмите на кнопку RES/+ для восстановления круиз-контроля:

- Когда скорость движения автомобиля превышает 40 км/ч, коротко нажмите на кнопку RES/+, цвет индикатора  на комбинации приборов изменится с белого на зеленый, и скорость автомобиля вернется к последней установленной скорости круиз-контроля.

## Увеличение скорости круиз-контроля

- Короткое нажатие кнопки RES+ увеличивает скорость автомобиля на 2 км/ч при каждом нажатии.
- Нажмите и удерживайте кнопку RES/+, скорость автомобиля будет увеличиваться до тех пор, пока кнопка не будет отпущена.

### Примечание

- Максимальная скорость установки круиз-контроля составляет 120 км/ч. Когда скорость автомобиля превышает 120 км/ч, ее невозможно регулировать с помощью кнопки RES/+.
- При нажатии педали акселератора для ускорения автомобиль временно выходит из режима круиз-контроля и начинает двигаться с ускоренной скоростью. После отпущания педали акселератора автомобиль восстанавливает режим круиз-контроля.

### Снижение скорости круиз-контроля

- Короткое нажатие кнопки SET- снижает скорость на 2 км/ч при каждом нажатии.
- Нажмите и удерживайте кнопку SET-, скорость автомобиля будет снижаться до тех пор, пока кнопка не будет отпущена.

### Примечание

Когда скорость автомобиля ниже 40 км/ч, ее невозможно регулировать с помощью кнопки SET/-.

## 5.4.2 Система адаптивного круиз-контроля\*

Система адаптивного круиз-контроля (ACC) автоматически поддерживает безопасное расстояние до впереди движущегося автомобиля во время езды.

Система определяет расстояние и разницу в скорости между вашим автомобилем и впереди идущим транспортным средством с помощью установленного в передней части автомобиля радарного датчика миллиметрового диапазона и фронтальной смарт-камеры в верхней части ветрового стекла.

- Если впереди идущее транспортное средство, которое выступает ориентиром для системы ACC, останавливается, система автоматически остановит ваш автомобиль; если оно начинает движение, система обеспечит автоматическое трогание автомобиля. По истечении определенного времени остановки вместе с впереди идущим транспортным средством можно начать движение, нажав на кнопку  или на педаль акселератора.
- Если скорость впереди идущего транспортного средства ниже заданной скорости круиз-контроля, ACC будет поддерживать автомобиль на безопасной дистанции.
- В отсутствии впереди идущих автомобилей ACC поддерживает заданную скорость движения.

### Примечание

Меры предосторожности при использовании радарного датчика и датчика фронтальной смарт-камеры. => см. стр. 180

### Предупреждение

- Адаптивный круиз-контроль не является системой безопасности, детектором препятствий или системой предупреждения столкновений. Его функция — обеспечить комфортное вождение. Водитель должен постоянно контролировать движение автомобиля и несет за него полную ответственность.
- Система ACC должна использоваться с должным вниманием в соответствии с погодными условиями, состоянием дороги и транспортным потоком. Водителю необходимо контролировать автомобиль, его скорость и дистанцию до других автомобилей.
- Система не может заменить водителя, его внимание и способность к принятию решений. Водитель всегда несет полную ответственность за безопасную скорость движения автомобиля, а также за соблюдение дистанции до других транспортных средств.

## Кнопки управления

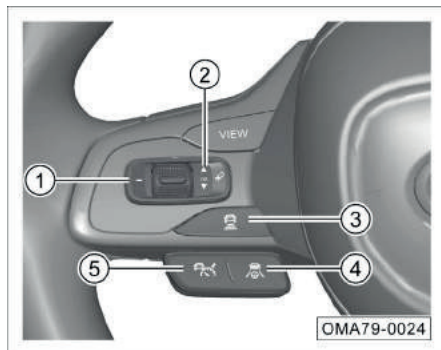

- ① : кнопка снижения скорости
- ② : кнопка восстановления/ синхронизации/ увеличения скорости
- ③ : настройка временного интервала следования
- ④ : включение и выключение ICA/ переключение в режим ICA
- ⑤ : включение и выключение ACC/ переключение в режим ACC

## Интерфейс системы

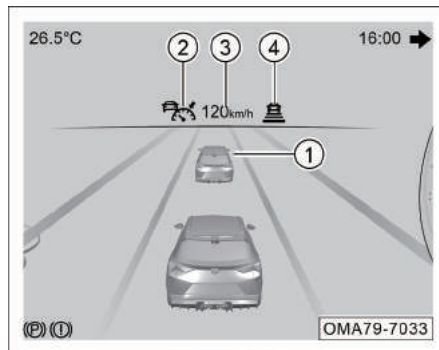

- ① Впереди идущее транспортное средство, обнаруженное системой.
  - ② Индикаторы адаптивного круиз-контроля:
- Если индикатор горит синим цветом, то система адаптивного круиз-контроля активирована, и впереди есть транспортное средство, которое может служить ориентиром. Если индикатор горит серым цветом, то система адаптивного круиз-контроля готова к работе и впереди есть транспортное средство, которое может служить ориентиром.
  - Если индикатор горит синим цветом, то система адаптивного круиз-контроля активирована, и впереди нет транспортного средства, которое может служить ориентиром. Если индикатор горит серым цветом, то система адаптивного

круиз-контроля готова к работе и впереди нет транспортного средства, которое может служить ориентиром.

- Если индикатор горит желтым цветом, значит, функция адаптивного круиз-контроля неисправна. Обратитесь в сервисный центр GAC Motor для проведения диагностики и ремонта.
- ③ Последняя установленная скорость круиз-контроля.
- ④ Установленный временной интервал до впереди идущего транспортного средства.

Если система адаптивного круиз-контроля не сможет снизить скорость достаточно быстро, чтобы сохранить оптимальную дистанцию, на дисплее появится сообщение «Немедленно возьмите управление на себя». При этом на дисплее комбинации приборов также появится предупреждающее сообщение и раздастся звуковой сигнал. В этой ситуации водитель должен нажать на педаль тормоза и снизить скорость автомобиля.

### Включение режима адаптивного круиз-контроля

- При каждом переключении выключателя зажигания из положения «OFF» в положение «ON», система адаптивного круиз-контроля автоматически переходит в состояние готовности. При кратком нажатии на кнопку индикатор на дисплее комбинации приборов загорится синим цветом, и автомобиль перейдет в режим адаптивного круиз-контроля.

### Примечание

- Минимальная устанавливаемая скорость круиз-контроля составляет 15 км/ч.
- Если не включен режим переднего хода, включение адаптивного круиз-контроля невозможно.

### Предупреждение

- Когда двигатель включен, и передача находится в положении «D», при нажатии на кнопку  на рулевом колесе и при удовлетворении условий неподвижный автомобиль автоматически начнет движение, при этом следует соблюдать осторожность.
- После перехода автомобиля в режим круиз-контроля из неподвижного состояния, скорость движения автомобиля может внезапно увеличиться. Убедитесь в использовании круиз-контроля в безопасных условиях, чтобы избежать ненужных аварий.

### Выход из режима адаптивного круиз-контроля

Чтобы отключить адаптивный круиз-контроль, совершите одно из следующих действий:

- Откройте дверь со стороны водителя.
- Отстегните ремень безопасности водителя.
- Нажмите на педаль тормоза.
- Переключитесь из режима переднего хода.
- Коротко нажмите кнопку  (соответствующий индикатор загорится серым цветом, автомобиль выйдет из режима адаптивного круиз-контроля, но сохранит заданную скорость).
- Задействуйте кнопку электромеханического стояночного тормоза.
- Выключите электронную систему поддержания курсовой устойчивости.
- Включите систему помощи при спуске.
- Активируйте функцию Auto Hold.

Выйдя из режима адаптивного круиз-контроля каким-либо из перечисленных ниже способов, можно вернуться в него, нажав на кнопку  :

- Нажатие на педаль тормоза.
- Передача находится не в режиме переднего хода (необходимо переключиться в режим переднего хода).
- Кратковременное нажатие на кнопку .
- Управление кнопкой электромеханического стояночного тормоза (необходимо выключить электромеханический стояночный тормоз).
- Выключение системы ESP (необходимо снова включить систему ESP).
- Активация Auto Hold (необходимо сначала выйти из режима Auto Hold).



## Восстановление режима адаптивного круиз-контроля

Если соответствующий индикатор на комбинации приборов горит серым цветом, можно вернуться в режим адаптивного круиз-контроля одним из следующих способов:

- Коротко нажмите на кнопку , соответствующий индикатор на комбинации приборов загорится синим цветом, и автомобиль войдет в режим круиз-контроля, восстановив скорость, которая была установлена при последнем использовании функции.
- Если скорость круиз-контроля не была сохранена, система может установить текущую скорость автомобиля в качестве скорости круиз-контроля (если текущая скорость автомобиля менее 15 км/ч, система установит скорость 15 км/ч).

## Увеличение скорости круиз-контроля

Увеличить скорость круиз-контроля можно одним из следующих способов:





- Нажмите на педаль акселератора, увеличьте скорость движения автомобиля до заданной и нажмите на кнопку , (удерживая педаль акселератора нажатой), чтобы двигаться с более высокой заданной скоростью.
- Коротко нажмите на кнопку , скорость движения автомобиля будет увеличиваться на 5 км/ч при каждом нажатии.
- Нажмите и удерживайте кнопку , скорость будет увеличиваться с интервалом 5 км/ч, пока кнопка не будет отпущена.

## Примечание

- Максимальная скорость установки круиз-контроля составляет 130 км/ч.
- При нажатии на педаль акселератора для ускорения автомобиль временно выйдет из режима круиз-контроля и начнет ускоряться в соответствии с намерением водителя. После отпущения педали акселератора автомобиль возвращается в режим круиз-контроля и к заданной скорости.
- При нажатии на педаль акселератора и превышении скорости 135 км/ч, автомобиль автоматически выходит из режима круиз-контроля. После снижения скорости автомобиля до 130 км/ч коротким нажатием кнопки  или  можно повторно активировать режим круиз-контроля.

## Снижение скорости круиз-контроля

Снизить скорость круиз-контроля можно одним из следующих способов:

- Коротко нажмите на кнопку , скорость движения автомобиля будет снижаться на 5 км/ч при каждом нажатии.
- Нажмите и удерживайте кнопку , скорость будет снижаться с интервалом 5 км/ч, пока кнопка не будет отпущена или пока скорость не достигнет 15 км/ч.
- Во время движения в режиме круиз-контроля слегка нажмите на педаль тормоза (выход из режима адаптивного круиз-контроля), снизьте скорость до заданной и коротко нажмите на кнопку , чтобы двигаться в режиме круиз-контроля с текущей скоростью автомобиля.
- Во время движения в режиме круиз-контроля нажмите на кнопку  на рулевом колесе (выход из режима адаптивного круиз-контроля), двигайтесь накатом или слегка нажимайте на педаль тормоза до достижения заданной скорости, после чего коротко нажмите на кнопку , чтобы двигаться с заданной скоростью.





## Настройка временного интервала следования в системе адаптивного круиз-контроля

После переключения выключателя зажигания в положение «ON» временной интервал до впереди идущего автомобиля при активной системе будет соответствовать четвертой передаче (на четвертой передаче расстояние максимально).

Кратковременным нажатием кнопки  можно циклически переключать уровни дистанции в порядке «4-я передача → 3-я передача → 2-я передача → 1-я передача → 4-я передача и т.д.». Одновременно на дисплее комбинации приборов будет отображаться количество горизонтальных полос, равное выбранному уровню дистанции.

## Активация режима адаптивного круиз-контроля после остановки вместе с впереди идущим автомобилем

Если впереди идущее транспортное средство, на которое ориентируется система адаптивного круиз-контроля, остановится, ваш автомобиль остановится тоже. В этом случае, система адаптивного круиз-контроля задействует систему ESP, чтобы в течение некоторого времени сохранять нужное тормозное усилие, а затем активирует EPB, чтобы удерживать автомобиль на месте. Когда транспортное средство впереди начинает движение, система ACC может быть активирована тремя способами:

1. Если индикатор адаптивного круиз-контроля  горит синим цветом, когда транспортное средство впереди тронется, система ACC автоматически активируется, и ваш автомобиль начнет движение.
2. Если индикатор адаптивного круиз-контроля  светится серым, а EPB и Auto Hold не активированы, то на комбинации приборов отображается «Ожидание круиз-контроля». Водитель может активировать ACC, нажав на педаль акселератора или кнопку , и продолжить движение.
3. Если индикатор адаптивного круиз-контроля  светится серым и EPB активирован, водителю сначала нужно отключить EPB. После отключения EPB и нажатия кнопки  можно восстановить работу ACC и продолжить движение.

## Системные ограничения

Использование адаптивного круиз-контроля имеет системные и физические ограничения. Если во время движения водитель поймет, что система адаптивного круиз-контроля реагирует на изменение условий движения с запозданием или контролирует автомобиль не так, как ожидалось, он должен быть готов взять управление автомобилем на себя.

Следующие ситуации могут повлиять на работу датчика системы миллиметрового радара и требуют от водителя особенной бдительности:

1. Снижение скорости и остановка автомобиля. Если впереди идущее транспортное средство совершает экстренное торможение, система адаптивного круиз-контроля также снижает скорость автомобиля или просит водителя вмешаться в управление автомобилем. В этой ситуации водитель должен самостоятельно затормозить и полностью остановить автомобиль.

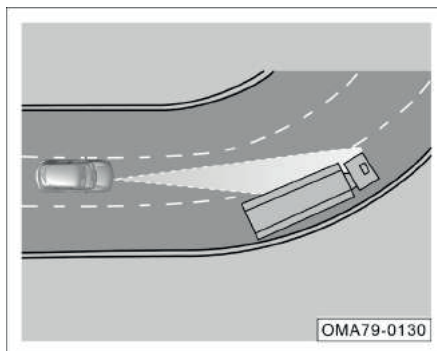

2. Поворот. Во время прохождения поворота датчик миллиметрового радара может потерять впереди идущее транспортное средство или не среагировать на транспортное средство, движущееся по соседней полосе. В этом случае система адаптивного круиз-контроля может не реагировать на автомобиль впереди или начать торможение и снижать скорость. Нажмите на педаль тормоза или отключите адаптивный круиз-контроль вручную, чтобы выйти из системы.

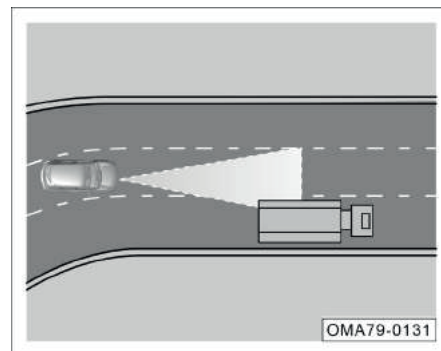

3. Выезд из поворота. Во время выезда из длинного поворота датчик миллиметрового радара может среагировать на автомобиль, движущийся по соседней полосе, и система может выполнить торможение. В этом случае торможение можно прервать нажатием на педаль акселератора.

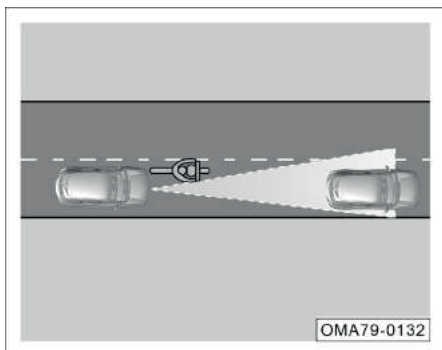

4. Узкие и небольшие транспортные средства впереди и движение зигзагом. Система умеет распознавать узкие транспортные средства впереди или транспортные средства, движущиеся слева или справа, только когда они входят в зону обнаружения датчика миллиметрового радара. Система не может распознать транспортные средства, находящиеся за пределами зоны обнаружения датчика. Система адаптивного круиз-контроля плохо распознает узкие транспортные средства, такие как мотоциклы. Также она может неверно определять расстояние до переоборудованных или нестандартных транспортных средств. Не рекомендуется использовать такие транспортные средства в качестве ориентира для адаптивного круиз-контроля.

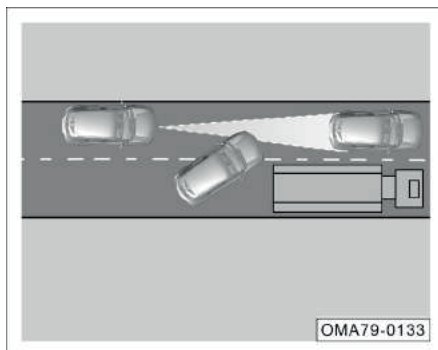

5. Перестроение других автомобилей. Когда автомобиль из соседней полосы движения перестраивается в вашу полосу и при этом не попадает в диапазон обнаружения датчика миллиметрового радара, система адаптивного круиз-контроля может среагировать на него с задержкой.

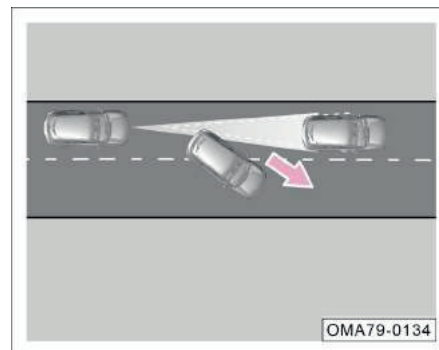

6. Если транспортное средство, на которое ориентируется система адаптивного круиз-контроля, резко меняет полосу, и перед вашим автомобилем оказывается неподвижное транспортное средство, миллиметровый радар и тормозная система могут среагировать на него с запозданием.
7. Факторы, снижающие эффективность работы датчика.
- Сильный дождь, туман, иней или грязь могут помешать работе датчика миллиметрового радара и вызвать временное отключение системы адаптивного круиз-контроля. В этом случае на дисплее комбинации приборов появится сообщение «Условия эксплуатации системы круиз-контроля не соблюдены» или «Передний радар заблокирован». При этом адаптивный круиз-контроль и системы предупреждения об угрозе фронтального столкновения не работают

- В районах с низкими температурами или сильными морозами из-за разницы в температурах или заморозков, ветровое стекло может запотеть или покрыться инеем, что приводит к блокировке датчика фронтальной смарт-камеры. На дисплее комбинации приборов появляется текстовое сообщение «Условия работы круиз-контроля не соблюдены» или «Обзор фронтальной камеры заблокирован». При этом адаптивный круиз-контроль и системы предупреждения об угрозе фронтального столкновения не работают.

- 8. Перегрев тормозного механизма. Если тормозной механизм перегрелся из-за экстренного торможения или движения вниз по крутому склону, система адаптивного круиз-контроля временно отключится автоматически, а на дисплее комбинации приборов появится текстовое сообщение: «Условия работы круиз-контроля не соблюдены». После этого вы не сможете заново активировать систему адаптивного круиз-контроля. Систему адаптивного круиз-контроля можно активировать снова только после того, как температура тормозной системы снизится до приемлемого уровня.

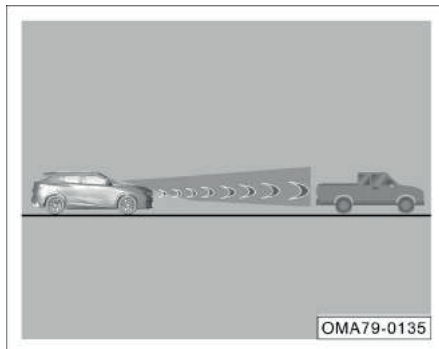

- 9. Систему адаптивного круиз-контроля не следует использовать в условиях пробок и плохой видимости (ночь, встречный свет, дождь, снегопад, сильный туман). Система адаптивного круиз-контроля может не среагировать на некоторых участниках дорожного движения (пешеходов, животных, узкие транспортные средства, такие как велосипеды и мотоциклы, а также на электромобили, прицепы с низкой рамой, слишком близкие или неподвижные транспортные средства, движущиеся с низкой скоростью или неподвижные грузовики/пикапы) и не активировать тормозную систему вовремя. Водитель должен все время сохранять бдительность и быть готов в любой момент взять управление автомобилем на себя.

### Предупреждение

- Система адаптивного круиз-контроля не предназначена для использования во всех ситуациях. Она не может подстроиться под все дорожные и погодные условия.
- Адаптивный круиз-контроль выполняет исключительно вспомогательную функцию. Система ACC не может следить за обстановкой на дороге и принимать решения вместо водителя. Водитель несет полную ответственность за поддержание безопасной скорости и дистанции до впереди идущего транспортного средства. Если система ACC не сможет контролировать скорость или дистанцию, водитель должен вмешаться в ее работу.
- Сигнализация ACC предупреждает только о тех автомобилях, которые были обнаружены ее миллиметровым радарным датчиком и датчиком фронтальной смарт-камеры, и поэтому может не подавать сигнал тревоги, или подача сигнала может происходить с задержкой. В опасной ситуации не дожидайтесь предупреждающих сообщений и начинайте торможение самостоятельно.

### Предупреждение

- В целях безопасности, не используйте систему АСС при движении в городе, в условиях трафика, на извилистых дорогах или при плохих дорожных условиях (например, при обледенении, тумане, гравийном покрытии, сильном дожде или высоком риске аквапланирования).
- АСС не относится к системе предупреждения столкновения. Если при приближении к впереди идущему транспортному средству, движущемуся с более низкой скоростью, адаптивный круиз-контроль не сможет обеспечить эффективное торможение и возникнет угроза столкновения, водитель должен самостоятельно нажать на педаль тормоза.
- Не включайте систему АСС при движении по бездорожью или грунтовым дорогам, ее можно использовать только на асфальте, бетоне и других ровных дорожных покрытиях.

### Предупреждение

АСС не реагирует на следующие ситуации или реагирует с ограничением:

- Скорости вашего и впереди идущего автомобиля сильно различаются.
- Движение на разных полосах, перестроение, крутые повороты дороги.
- Пешеходы, животные, велосипеды, трехколесные велосипеды, стационарные транспортные средства или непредвиденные препятствия.
- Сложные дорожные условия.
- Встречное транспортное средство или автомобиль, траектория движения которого пересекает вашу.
- Низкопрофильные прицепы, грузовики или транспортные средства с нестандартными размерами.

Следите за ситуацией на дороге и своевременно реагируйте на нее. Не ждите, пока система АСС распознает объект и выполнит торможение. Используйте педаль тормоза, когда того требует ситуация.

### Примечание

- Не ударяйте датчик миллиметрового радара. Если датчик сместился в результате удара, то даже после, того как его положение будет скорректировано, производительность системы адаптивного круиз-контроля может снизиться или система полностью отключится.
- Если поверхность датчика миллиметрового радара или датчика фронтальной смарт-камеры загрязнена, покрыта снегом, льдом, грязью и т.д. или идет сильный дождь, АСС может не работать, а на дисплее комбинации приборов появится сообщение «Передний радар заблокирован» или «Обзор фронтальной камеры заблокирован». После очистки поверхности датчика функции системы восстановятся.
- Не красьте передний бампер или главный логотип на передней панели и не прикрепляйте декоративные элементы, например, наклейки, так как это может ухудшить работу датчика миллиметрового радара.
- Система адаптивного круиз-контроля не будет реагировать на людей, животных и транспортные средства, которые пересекают полосу движения вашего автомобиля.

### **i** Примечание

- При проезде перекрестков, искусственных дорожных неровностей, крутых склонов, пешеходных переходов или при перестроении, въездах или выездах с шоссе, примыкающих дорог или строительных площадок, необходимо отключить систему адаптивного круиз-контроля и перейти на полностью ручное управление, чтобы избежать автоматического ускорения автомобиля до заданной скорости и предотвратить возможное ДТП.
- После короткой остановки автомобиля или после получения подтверждения водителя (нажатие на кнопку круиз-контроля или педаль акселератора), система адаптивного круиз-контроля может начать движение автомобиля. Перед началом движения водитель должен убедиться, что перед автомобилем нет никаких объектов или других участников дорожного движения, например, пешеходов или велосипедистов.
- Если АСС не работает должным образом, не продолжайте ее использование и обратитесь в авторизованный сервисный центр GAC Motor для диагностики и ремонта.

### **i** Примечание

- В некоторых условиях система адаптивного круиз-контроля может не успеть вовремя среагировать. Например, если автомобиль приближается к остановленному транспортному средству, находящемуся в пробке транспортному средству или другим неподвижным препятствиям, или когда движущееся по той же полосе транспортное средство приближается к данному автомобилю.
- Система АСС может обеспечить ограниченное тормозное усилие и не может выполнять экстренное торможение.
- Во время движения в режиме адаптивного круиз-контроля ваша нога не должна находится на педали акселератора, так как в экстренной ситуации это помешает системе затормозить. Нажатие водителем на педаль акселератора может привести к превышению контролируемой скорости и дистанции.
- Систему адаптивного круиз-контроля следует отключать при движении в сложных погодных условиях, так как она не сможет распознавать впереди идущие транспортные средства.

### **i** Примечание

- Когда адаптивный круиз-контроль включен, его статус на дисплее комбинации приборов может быть закрыт другими оповещениями (например, во время телефонного звонка).
- Когда система адаптивного круиз-контроля выполняет торможение, может раздаваться характерный звук, а педаль тормоза может автоматически опускаться. Это обычные признаки работы тормозной системы, которые не свидетельствуют о наличии неисправностей.
- При переключении выключателя зажигания в режим OFF настройки скорости круиз-контроля не сохраняются
- Вы можете в любое время увеличить скорость, нажав на педаль акселератора. При отпуске педали акселератора система возвращает скорость автомобиля к ранее установленной скорости круиз-контроля.
- При въезде в туннель датчик миллиметрового радара и фронтальная смарт-камера могут перейти в слепой режим, а АСС может быть временно отключена.

## Отображение расстояния до впереди идущего автомобиля

АСС с помощью радара и фронтальной смарт-камеры определяет относительное расстояние между автомобилем впереди, движущимся по той же полосе, и вашим автомобилем и отображает данное значение на дисплее комбинации приборов.

- Если впереди имеется транспортное средство, то после выбора отображения относительного расстояния до него на комбинации приборов отображается данное значение.
- Если впереди нет автомобиля, то отображение значения относительного расстояния до впереди идущего автомобиля невозможно.

## Включение или выключение

Когда выключатель находится в положении «ON», автоматически включаются функция предупреждения об угрозе фронтального столкновения и активная система помощи при торможении.

Включение/выключение функции отображения расстояния до идущего впереди автомобиля вручную можно выполнить с помощью мультимедийной системы.

### Примечание

Датчик миллиметрового радара и фронтальная смарт-камера имеют ограничения по распознаванию и не могут идентифицировать транспортные средства, находящиеся за пределами зоны обнаружения датчика.

### Предупреждение

- **Функция отображения расстояния до впереди идущего транспортного средства должна использоваться с должным вниманием в соответствии с погодными условиями, состоянием дороги и транспортным потоком. Водителю необходимо контролировать автомобиль, его скорость и дистанцию до других автомобилей.**
- **Водитель не может принимать решения, основываясь исключительно на показаниях расстояния до впереди идущего автомобиля. Водитель всегда несет полную ответственность за безопасную скорость движения автомобиля, а также за соблюдение дистанции до других транспортных средств.**

## 5.4.3 Интегрированная система круиз-контроля\*

Интегрированная система круиз-контроля также известна как ICA. Эта система автоматически регулирует скорость движения в диапазоне от 0 до 130 км/ч, поддерживая заданную дистанцию до впереди идущего транспортного средства и удерживая автомобиль в середине полосы.

ICA использует установленный в передней части автомобиля радарный датчик миллиметрового диапазона и смарт-камеру, установленную на ветровом стекле, для определения относительного расстояния и скорости между вашим автомобилем и впереди идущим транспортным средством, а также распознает дорожную разметку с помощью смарт-камеры.

Система ICA повышает комфорт вождения и обеспечивает более расслабленный опыт вождения, например, при длительном движении по скоростной автодороге в потоке машин.

### Примечание

Меры предосторожности при использовании радарного датчика и датчика фронтальной смарт-камеры => см. стр. 180



## Использование системы

Кратковременное нажатие кнопки  на левой стороне рулевого колеса включает систему ICA.



После включения ICA вы сможете открыть или активировать ICA, следуя инструкциям по активации системы адаптивного круиз-контроля. Режимы круиз-контроля можно переключать, когда система ACC выключена, включена или активна. => см. стр. 149

Система предусматривает сохранение текущего режима круиз-контроля: при следующем запуске двигателя он будет таким же, как и при последнем выключении автомобиля.

При возникновении сбоя в работе системы ICA, который не влияет на работу адаптивного круиз-контроля, автомобиль автоматически вернется в режим адаптивного круиз-контроля. В такой ситуации водитель больше не сможет переключаться в режим ICA, но сможет использовать режим ACC в обычном порядке.

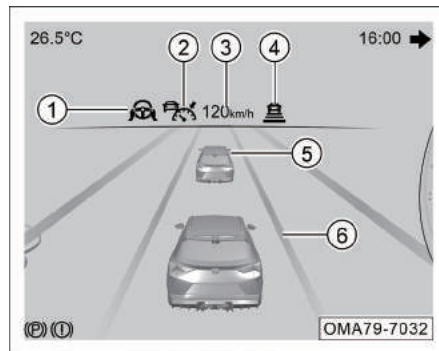
## Интерфейс системы



- 1 Индикаторы системы удержания в полосе движения:
  - Если индикатор  горит синим цветом, это означает, что функция удержания в полосе движения включена. Если индикатор  горит серым цветом - система находится в режиме ожидания.
  - Когда система обнаруживает, что руки водителя касаются рулевого колеса, индикатор с изображением рук загорается.
  - Когда активированная система ICA обнаруживает, что руки водителя отсутствуют на рулевом колесе в течение примерно 14 секунд, индикатор начинает мигать.
  - Система также в зависимости от фактического удержания водителем рулевого колеса отображает текстовое сообщение

«Осторожно поворачивайте рулевое колесо» и раздается соответствующий сигнал.

- 2 Индикатор адаптивного круиз-контроля
- 3 Последняя установленная скорость круиз-контроля
- 4 Установленное расстояние до впереди идущего транспортного средства
- 5 Впереди идущее транспортное средство, обнаруженное системой
- 6 Полоса дорожной разметки

### Система удержания в полосе движения

При включении функции ICA система удержания в полосе движения автоматически активируется при обнаружении эффективной двусторонней разметки полосы движения.

Система удержания в полосе движения удерживает автомобиль по центру между линиями разметки полосы движения.

Система удержания в полосе движения отключается при следующих условиях:

- На дорогах при слишком большой кривизне дорожной разметки или с нечеткой разметкой
- Тяжелые условия вождения
- Включение указателя поворота
- Включение аварийных сигналов.
- Поворот водителем рулевого колеса
- Водитель убирает руки с руля на длительное время, и система предлагает взять управление на себя.
- Выход из ACC => см. стр. 150

Система ICA может использовать лишь ограниченную часть возможностей системы рулевого управления автомобиля, поэтому она может не учитывать все сценарии вождения. Водителю необходимо постоянно держать обе руки на рулевом колесе и вести машину с осторожностью.

Когда система ICA воздействует на рулевое колесо, чтобы удержать автомобиль в полосе движения, водитель все еще может поворачивать руль для маневрирования. Если водитель почувствует, что приложенное системой усилие не соответствует реальной ситуации на дороге, он может в любой момент перевести автомобиль в нужное положение.

### Подсказки по управлению при работе системы удержания в полосе движения



**Немедленно возьмите управление на себя!**

OMA79-0031

Если система ICA обнаруживает, что водитель в течение длительного времени не держит обе руки на рулевом колесе, она выдает запрос на перехват управления. На экране комбинированной панели приборов появится приведенное выше изображение, сопровождаемое звуковым сигналом.

Когда водитель получает сигнал о перехвате управления, он должен немедленно взяться за руль. Не паникуйте и не делайте резких движений без необходимости. Когда система ICA обнаруживает усилие, прилагаемое к рулевому колесу, она понимает, что водитель держит руль, и отменяет запрос на управление. Система ICA автоматически активирует функцию помощи удержания в полосе движения.

Имейте в виду, что после подачи предупреждения о перехвате рулевого колеса и незамедлительного принятия водителем управления функция помощи удержания в полосе движения ICA будет отключена.

Система может ошибочно интерпретировать легкое прикосновение руки водителя к рулевому колесу как отрыв обеих рук от руля. В таких случаях, когда система выдает предупреждение о перехвате руля, водитель может просто крепко сжать руль или слегка потрясти его, что позволит системе определить крутящий момент на руле. После этого предупреждение о перехвате рулевого управления будет отменено.



**Немедленно возьмите  
управление на себя**

OMA79-0017

Система ICA обеспечивает ограниченное тормозное усилие и иногда торможение может потребовать участия водителя. В этом случае на дисплее комбинации приборов появится предупреждающее сообщение и раздастся звуковой сигнал.

Для обеспечения необходимого тормозного усилия водитель должен незамедлительно нажать на педаль тормоза.

При нажатии на педаль тормоза функция ICA отключается. Если необходимо вновь активировать ICA после устранения аварийной ситуации, достаточно коротко нажать на кнопку для повторной активации или восстановления функции ACC. => см. стр. 148

### **Интеллектуальная система предотвращения столкновений**

При активации встроенной системы круиз-контроля интеллектуальная система предотвращения столкновений автоматически управляет автомобилем, чтобы избежать опасностей с соседних полос (например, крупных автомобилей на соседних полосах). Функцию интеллектуального предотвращения можно включить или выключить в аудиосистеме.

Система имеет функцию памяти: при следующем запуске двигателя ее настройки будут такими же.

Когда активируется функция интеллектуальной системы предотвращения столкновений, на комбинированной панели приборов автоматически появится текстовая подсказка «Активирована функция интеллектуальной системы предотвращения столкновений».

### **Ограничение**

Возможности системы рулевого управления и тормозной системы, которые может использовать система ICA, ограничены, поэтому система ICA не может поддерживать необходимое расстояние между автомобилями во всех дорожных условиях, а также не может удерживать автомобиль на полосе движения во всех дорожных условиях.

Система ICA может неправильно обнаружить разметку полосы движения или не обнаружить ее, а также неправильно обнаружить целевые транспортные средства или не обнаружить их впереди. В следующих ситуациях система может быть повреждена, неисправна или не функционировать, даже если функция включена и отображается как активированная:

- Плохая видимость из-за снега, дождя, тумана или брызг воды.
- Ветровое стекло загрязнено, запотело или перед фронтальной смарт-камерой на ветровом стекле есть препятствие.
- Прямые солнечные лучи вызывают перегрев в области фронтальной смарт-камеры.
- Слепящий свет от прямых солнечных лучей, свет, отраженный от встречных автомобилей и луж на дорожном покрытии.
- Резкие изменения условий освещения, например, при въезде/выезде из туннеля.

- Слабое освещение внутри тоннеля или в ночное время, выключенные передние фары.
- Отсутствие разметки или цвет разметки трудно отличить от цвета дороги.
- Разметка полосы плохо видна, слишком тонкая, стертая, размытая или покрыта грязью/снегом.
- Полоса слишком широкая или слишком узкая.
- Количество полос увеличивается или уменьшается либо разметка полос усложняется или пересекается.
- С правой и левой стороны автомобиля имеется больше двух линий разметки.
- На дороге имеются объекты, похожие на разметку, или другая маркировка.
- Ленточные ограждения или другие объекты, отбрасывающие тень на дорожную разметку.
- Кратковременная смена разметки, например на примыкании второстепенной дороги или съезде с шоссе.
- Движение на дорогах с уклоном или извилистых дорогах.
- Расстояние до транспортного средства впереди слишком мало, или транспортное средство впереди блокирует разметку полосы движения.
- Автомобиль сильно раскачивается.

- Система удержания автомобиля в центре полосы (ICA) основана на адаптивном круиз-контроле (ACC). Для более ограниченных условий работы обратитесь к соответствующим главам ACC => см. стр. 153

Эффективность функции помощи удержания в полосе движения системы может ухудшиться в следующих ситуациях:

- Перегрузка автомобиля.
- Ненормальное давление в шинах.
- Неровное дорожное покрытие.
- Сильный боковой ветер.
- Модификация компонентов, влияющих на управление автомобилем.
- Замена деталей, влияющих на управление автомобилем, на неоригинальные детали.
- Ненадлежащая сборка компонентов, связанных с системами управления автомобилем.

## Примечание

Встроенная система помощи при круиз-контроле позволяет водителю управлять автомобилем, поворачивая рулевое колесо для дополнительной помощи. Если водитель чувствует, что корректирующий момент, подаваемый системой, неверен, автомобиль можно в любой момент перевести в режим движения в соответствии с намерениями водителя.

 **Внимание**

- Если встроенная система помощи круиз-контроля по какой-либо причине заблокирована (например, из-за временного выезда за полосу движения и т. д.), она автоматически возобновит свою работу при удовлетворении рабочих условий.
- Если водитель обнаруживает, что интегрированная система круиз-контроля не контролирует автомобиль должным образом, крепко удерживайте рулевое колесо и управляйте им соответствующим образом. Работа встроенной системы круиз-контроля может быть прервана водителем, управляющим рулевым колесом.
- Интегрированная функция круиз-контроля может быть прервана в результате действий водителя, таких как нажатие на педаль тормоза, быстрое нажатие на педаль акселератора, нажатие на кнопку интегрированной функции круиз-контроля, отстегивание ремня безопасности, нажатие на кнопку аварийной сигнализации и т.д. Работа встроенной функции круиз-контроля будет прервана. Пожалуйста, не отпускайте руки с рулевого колеса.

 **Предупреждение**

- Встроенный круиз-контроль является лишь функцией помощи при движении и не может справиться со всеми дорожными, транспортными и погодными условиями. Водитель всегда несет ответственность за управление автомобилем и должен обращать внимание на дорожные условия и активно управлять автомобилем.
- Водитель должен всегда удерживать рулевое колесо и активно управлять автомобилем. Если встроенная система круиз-контроля не обеспечивает надлежащую помощь в управлении или соответствующую дистанцию между автомобилями, водитель должен своевременно вмешаться.
- Прежде чем использовать встроенную систему круиз-контроля, водитель должен прочитать все главы руководства, посвященные этой функции, чтобы понять системные ограничения работы этой функции. Водитель должен знать об этих ограничениях перед использованием этой функции.

 **Предупреждение**

- Неправильное или небрежное использование встроенной системы круиз-контроля может привести к аварии, и водитель всегда несет основную ответственность за управление автомобилем и поддержание соответствующей скорости и дистанции между автомобилями, чтобы обеспечить правильное движение автомобиля по полосе, даже если используется встроенная система круиз-контроля.
- Встроенная система круиз-контроля не является системой предотвращения столкновений. Если система не справляется с управлением, водитель должен вмешаться.
- Не используйте встроенную систему круиз-контроля в условиях городского движения, на перекрестках, на залитых водой и заснеженных дорогах, в плохую погоду, на горных и извилистых дорогах, на въездах и выездах с шоссе и в других ситуациях. Не используйте интегрированную систему круиз-контроля, если к автомобилю подсоединен прицеп.

### Предупреждение

- Встроенная система круиз-контроля может не всегда распознавать дорожную разметку. Из-за сложных погодных условий, плохого освещения, резкого изменения освещения при въезде и выезде из туннеля, скопления воды и снега на поверхности дороги, размытой или нестандартной дорожной разметки, теней, проецируемых на поверхность дороги, следов торможения, препятствий от окружающих транспортных средств, объектов технического обслуживания, ограждений и быстрого изменения дорожной разметки (например, при слиянии или разветвлении) разметка может быть пропущена или неправильно распознана. Поэтому встроенная система круиз-контроля может не генерировать крутящий момент помощи функция помощи удержания в полосе движения, когда это необходимо, или ошибочно генерировать ненужный крутящий момент помощи удержания в полосе движения.

### Предупреждение

- Встроенная система круиз-контроля может использовать только ограниченные возможности рулевого управления автомобилем, поэтому она не может охватить все условия движения. Водитель должен всегда контролировать руль обеими руками и быть осторожным при вождении. Уделите внимание удержанию руля или соответствующему снижению скорости на скоростных поворотах.
- Встроенная система круиз-контроля не способна тормозить перед пешеходами, животными, посторонними предметами, прицепами с низкой платформой или встречными автомобилями.
- Встроенная система помощи при движении с круиз-контролем работает не во всех дорожных условиях. В ситуациях, когда кривизна линии полосы движения перед крутым поворотом слишком велика, или при нахождении на участке полосы движения без знаков, помощь удержания в полосе движения может внезапно прекратиться. Важно всегда держать руль и активно контролировать автомобиль.

## 5.4.4 Система смягчения лобового столкновения \*

Система смягчения лобового столкновения определяет относительное расстояние и скорость между объектами на пути впереди и автомобилем с помощью радара на миллиметровых волнах, установленного в передней части автомобиля, и фронтальной смарт-камеры переднего обзора на лобовом стекле. Система оценивает степень опасности столкновения, учитывая другие действия водителя (например, нажатие на педаль тормоза, ускорение и т. д.), и своевременно подает сигнал тревоги, чтобы напомнить водителю о необходимости принять меры при возникновении опасности столкновения. При обнаружении столкновения система автоматически затормозит автомобиль. Если водитель тормозит, но тормозное усилие недостаточное для предотвращения столкновения, система автоматически увеличит тормозное усилие, чтобы избежать столкновения или смягчить его.

## Обнаруживаемые объекты:



- Транспортные средства
- Двухколесные транспортные средства
- Пешеходы

### **i** Примечание

Меры предосторожности при использовании радар и датчика фронтальной смарт-камеры видеонаблюдения, обращенной вперед. => см. стр. 180

## Предупреждение о лобовом столкновении

Благодаря радару на миллиметровых волнах, установленному на переднем бампере, и фронтальной смарт-камере на лобовом стекле, он обнаруживает объекты впереди и предупреждает водителя о приближающемся столкновении.

Когда система помощи при фронтальном столкновении подает сигнал, появляется два типа подсказок:

### 1. Сигнал о приближении

При срабатывании текущего предупреждения системы предотвращения столкновений на приборной панели мигает индикатор системы предупреждения столкновений, а также  на приборной панели раздаются звуковые сигналы и отображаются анимированные подсказки.

### 2. Кратковременное торможение

Кратковременное торможение срабатывает при высоком риске столкновения между автомобилем и движущимся транспортным объектом, что лучше напоминает водителю о необходимости немедленного торможения.

## Система помощи при активном торможении

Благодаря миллиметровому радару, установленному на переднем бампере, и фронтальной смарт-камере переднего обзора на лобовом стекле автомобиль готов перейти в режим экстренного торможения при угрозе столкновения, оказывая помощь при торможении и запуская функцию активной помощи при торможении.

### Уровень активного торможения

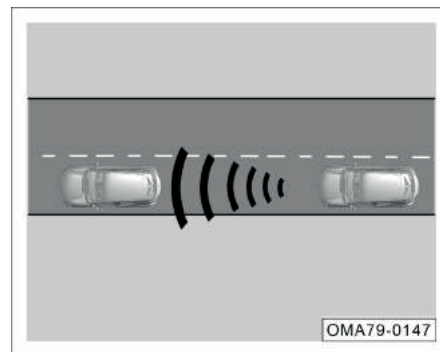

- Торможение уровня 1: кратковременное торможение при приближении к впереди идущему автомобилю.

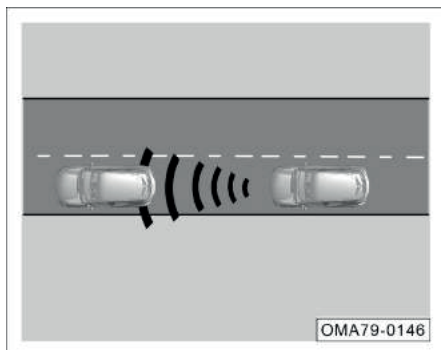

- Торможение уровня 2: легкое автоматическое экстренное торможение при дальнейшем приближении.

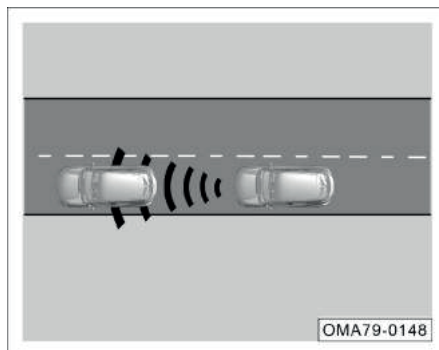

- Торможение уровня 3: автоматическое полное торможение при невозможности предотвращения столкновения

## Включение и выключение системы

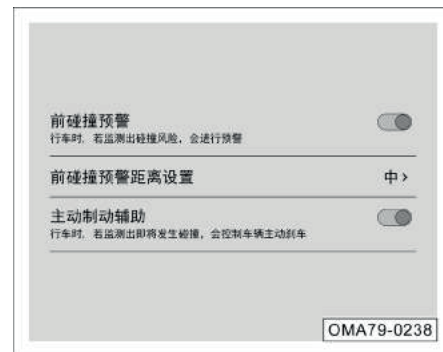

- Когда электропитание автомобиля находится в положении «ON», автоматически включается функция предупреждения о лобовом столкновении и активная система помощи при торможении.
- Функции «Предупреждение о лобовом столкновении» и «Активная помощь при экстренном торможении» можно включать и выключать через аудиосистему.
- При выключении предупреждения о лобовом столкновении и активной помощи при торможении на многофункциональном сенсорном экране появляется окно повторного подтверждения, при этом нажмите «Подтвердить» или «Отменить», чтобы подтвердить операцию переключения.



## **i** Примечание

- После включения предупреждения о лобовом столкновении расстояние предупреждения можно установить на «дальнее, среднее или близкое». Расстояние предупреждения о лобовом столкновении имеет функцию памяти, позволяющую запомнить последнее установленное расстояние предупреждения.
- После выключения предупреждения о лобовом столкновении и активной помощи при торможении система больше не будет предупреждать или тормозить при встрече с транспортными средствами и пешеходами.
- После выключения предупреждения о лобовом столкновении или активной помощи при торможении и повторного переключения источника питания автомобиля из положения «OFF» в положение «ON», предупреждение о лобовом столкновении и активная помощь при торможении автоматически включаются по умолчанию.

## **Ограничения системы**

Система смягчения лобового столкновения имеет физические и системные ограничения, например, в некоторых случаях функции предупреждения о лобовом столкновении и активной помощи при торможении могут быть непреднамеренно активированы или отложены из-за вмешательства водителя. Поэтому, пожалуйста, всегда оставайтесь бдительными и при необходимости активно берите управление на себя.

Система амортизации при лобовом столкновении может срабатывать с задержкой или не срабатывать в следующих условиях:

- Впереди идущий автомобиль имеет очень большой дорожный просвет, например полуприцеп и т. д.
- Идущий впереди автомобиль имеет нижнюю заднюю часть, например прицеп с низкорамной платформой.
- Впереди идущий автомобиль имеет неправильную форму, например, трактор или коляска.
- Когда яркость окружающей среды внезапно меняется, например, при входах и выходах из туннеля.
- Задняя часть впереди идущего автомобиля небольшая, например, на холостом ходу грузовик.
- Аварийное ускорение, замедление и управление обнаруживаемыми впереди объектами.
- Обнаруживаемый впереди объект внезапно подрезает перед вашим автомобилем.
- Впереди идущий автомобиль представляет собой велосипед особой формы, например, многоместный велосипед и т. д.
- При движении автомобиля на очень высоких скоростях.
- При движении по дороге с уклоном.
- При движении на узких поворотах.
- При сильном нажатии педали акселератора или быстрое ускорение автомобиля.
- Вспомогательные функции отключены или действуют неправильно.
- Функция ESP отключена вручную.
- Автомобиль переходит в режим управления ESP.
- Поверхность зоны, где расположена фронтальная смарт-камера, или поверхность радарного датчика загрязнены или покрыты посторонними предметами.
- Автомобиль движется задним ходом.
- В условиях хаотичного дорожного движения.
- При буксировке другого автомобиля.
- Пешеходы стоят на островке безопасности или на повороте.
- Пешеходы полностью или частично закрыты другими объектами, например, работниками, держащими лестницы, пешеходами с зонтиками и т. д.

- Пешеходы в нарядных костюмах или масках, например, карнавальных костюмах.
- При плохой видимости, например, закат солнца, темнота, лед и снег, сильный дождь, туман, засветка и т.д.

Следующие условия могут привести к срабатыванию системы при невозможности столкновения автомобиля:

- Когда перед вашим автомобилем имеется обнаруживаемый объект.
- Когда ваш автомобиль обгоняет транспортное средство, меняющее полосу движения или поворачивающее направо/налево.
- Когда ваш автомобиль обгоняет транспортное средство, готовящийся повернуть направо/налево.
- При наличии обнаруживаемого объекта на входе в поворот.
- Ваш автомобиль меняет полосу движения при проезде обнаруживаемого объекта.
- Автомобиль приближается к обнаруживаемой цели впереди при движении по извилистой полосе движения или смене маршрута движения.
- При проезде под порталами, рекламными щитами, дорожными знаками и т. д.
- Когда перед автомобилем имеются металлические предметы, например, крышки шахты или стальной лист.

- При движении вблизи придорожных опор, перил, деревьев и других объектов.
- При движении по траве, ветвям, баннерам и другим объектам, которые могут соприкоснуться с автомобилем.
- При движении вблизи объектов, отражающих радиоволны.

### Предупреждение

**Активную функцию помощи при торможении необходимо отключить в следующих ситуациях:**

- Буксировка автомобиля.
- Автомобиль находится на стенде для испытания во вращающемся барабане.
- Неисправен датчик РЛС или датчик фронтальной смарт-камера.
- На датчик РЛС действует внешняя сила (например, столкновение сзади).
- Система смягчения лобового столкновения может повысить безопасность вождения, но она не может нарушать законы физики. Не используйте удобные функции, предоставляемые системой смягчения лобового столкновения для того, чтобы рисковать во время движения. Водитель всегда должен быть готов затормозить автомобиль, снизить скорость или объехать препятствие.

### Предупреждение

- Система смягчения лобового столкновения выполняет только функции предупреждения и смягчения последствий столкновения для автомобилей/пешеходов, которые были обнаружены радаром и датчиками фронтальной смарт-камеры, поэтому она может не сработать или сработать с некоторой задержкой. Не ждите, пока сработает система предупреждения лобового столкновения, и при необходимости водитель должен нажать на педаль тормоза.
- Система смягчения лобового столкновения обеспечивает лишь предупреждение водителя о необходимости избежать столкновения и ограниченное торможение для уменьшения травм при столкновении. Автономно предотвратить аварии или травмы людей невозможно. Водитель должен всегда сохранять контроль над автомобилем и нести полную ответственность за скорость автомобиля и дистанцию до других транспортных средств.

## Предупреждение

- Если активирована система смягчения лобового столкновения, водитель должен всегда сохранять контроль над автомобилем во время движения и нести полную ответственность за скорость автомобиля и дистанцию до других транспортных средств.
- Никогда не игнорируйте световые индикаторы и напоминания на дисплее приборов, иначе это может привести к дорожно-транспортным происшествиям и серьезным травмам.
- Поэтому важно обращать внимание на дорожные условия и не слишком полагаться на активную помощь при торможении. Активная система торможения — это всего лишь инструмент помощи при движении, и водитель должен сам поддерживать необходимую дистанцию до впереди идущего автомобиля, контролировать скорость и своевременно тормозить. Будьте готовы к торможению или повороту в случае необходимости.

## Примечание

- При нажатии на педаль газа или повороте рулевого колеса предупреждение о лобовом столкновении и активная система помощи при торможении прекращают работу.
- В сложных дорожных условиях (например, при движении по объездной дороге) системы предупреждения о лобовом столкновении и активной помощи при торможении могут подавать ненужные сигналы тревоги и вмешиваться в процесс торможения.
- Когда срабатывает активная система помощи при торможении, она задействует тормоза автомобиля, при этом на педали тормоза может появиться ощущение вибрации или нажатие педали будет ощущаться более жестким, что является нормальным явлением.
- При воздействии электромагнитных помех, собственных причин цели или факторов окружающей среды обнаружение будет нарушено, а производительность снизится.
- Если на приборной панели отображается сообщение «Проверьте систему помощи при лобовом столкновении», значит, система предотвращения лобового столкновения уже находится в выключенном состоянии. Пожалуйста, своевременно обратитесь в авторизованный салон GAC Motor для проведения технического обслуживания.

## 5.4.5 Распознавание знаков ограничения скорости\*

Система распознавания знаков ограничения скорости также обозначается аббревиатурой TSR. С помощью фронтальной смарт-камеры, которая расположена в верхней части ветрового стекла, эта система распознает дорожные знаки ограничения скорости и на основании этих знаков и данных системы навигации напоминает водителю о необходимости ограничения скорости. При превышении ограничения скорости система также оповещает водителя.

### Включение и выключение системы



Функцию распознавания знаков ограничения скорости можно включить или отключить через настройки мультимедийной системы.

При включении этой функции фронтальной смарт-камера переднего вида распознает знак ограничения скорости на дороге впереди и отображает значение знака ограничения скорости на комбинации приборов; если текущая скорость превышает определенный порог значения ограничения скорости, значок знака ограничения скорости на комбинации приборов будет продолжать мигать.

### **i** Примечание

Система имеет функцию памяти: при следующем запуске двигателя ее настройки будут такими же.

### Описание интерфейса

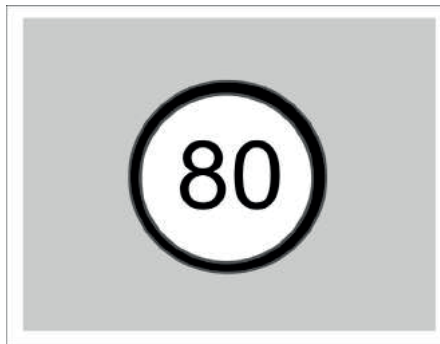

Если на приборной панели отображается указанный выше значок, это означает, что на дороге установлено ограничение скорости, включая, в том числе, общие знаки ограничения скорости, комбинированные знаки и знаки ограничения скорости для отдельных полос.

Если фактическая скорость автомобиля превысит ограничение, знак ограничения скорости на дисплее будет мигать в течение некоторого времени.

### Выключение и включение сигнала предупреждения о превышении скорости

Функция интеллектуального управления ограничением скорости включается или выключается через настройки мультимедийной системы

После включения этой функции, когда фактическая скорость автомобиля немного превышает значение ограничения скорости, указанное на приборе, и на текущей дороге имеется камеры контроля скорости, в дополнение к тому, что знак ограничения скорости прибора мигает в течение определенного периода времени, также прозвучит звуковой сигнал о превышении скорости для напоминания водителя.

Система имеет функцию памяти: при следующем запуске двигателя ее настройки будут такими же.

## Ограничения системы

Даже когда система распознавания знаков ограничения скорости включена и работает, из-за неизбежных факторов и условий окружающей среды она может неправильно распознать знак ограничения скорости или не распознать его вовсе. Система может быть повреждена или не работать при следующих условиях:

- Фронтальная смарт-камера заблокирована или на нее влияет сильный свет.
- Ночью или при слабом освещении в туннеле фары не включаются или фары не могут полностью осветить знак ограничения скорости.
- Знаки ограничения скорости частично или полностью закрыты.
- Знаки ограничения скорости изношены, размыты или загрязнены.
- Расположение знаков ограничения скорости не стандартизировано, например, переключенное или наклоненное.
- Знак ограничения скорости заслонен транспортными средствами и препятствиями на соседней полосе.
- Временное строительство дороги, в ходе которого были изменены знаки ограничения скорости.
- Навигационные данные не обновляются своевременно в режиме онлайн или являются неточными.
- Дорога не стандартизирована, и другие дорожные знаки ошибочно идентифицируются как знаки ограничения скорости.

- Неточное навигационное позиционирование приводит к выдаче информации об ограничении скорости не по своей дороге.



### Предупреждение

- **Функция распознавания знаков ограничения скорости распознает только знаки, связанные со скоростью, и не может распознавать другие дорожные знаки.**
- **Распознавание знаков ограничения скорости позволяет определить только максимальное ограничение скорости на текущей дороге. Не полагайтесь на распознавание знаков ограничения скорости для определения соответствующей скорости движения, необходимо всегда ездить в пределах безопасного диапазона скорости в зависимости от ограничения скорости и дорожных условий.**
- **Распознавание знаков ограничения скорости не может работать во всех условиях, водитель всегда должен нести полную ответственность за безопасное вождение автомобиля и соблюдение применимых законов и правил дорожного движения.**

## 5.4.6 Интеллектуальный круиз-контроль с ограничением скорости\*

Интеллектуальный круиз-контроль с ограничением скорости называется ISL-ACC. Когда на переднем пути есть знак ограничения скорости, ISL-ACC выдает запрос на синхронизацию целевой скорости круиза-контроль с помощью информации о распознавании знака ограничения скорости (TSR), и водитель может выбрать, следует ли синхронизировать целевую скорость круиза.

### Включение и выключение системы

Функция интеллектуального управления ограничением скорости включается или выключается через настройки мультимедийной системы

Когда функция распознавания знаков ограничения скорости отключена, эта функция будет отключена одновременно. После перезапуска автомобиля или повторного включения функции распознавания знаков ограничения скорости состояние интеллектуального переключателя управления ограничением скорости вернется в предыдущее состояние.

## **i** Примечание

Система имеет функцию памяти: при следующем запуске двигателя ее настройки будут такими же.

### **Требования для подачи предупреждения об ограничении скорости ISL-ACC**

Для подачи предупреждения об ограничении скорости ISL-ACC необходимо выполнение следующих условий:

- Функция ISL-ACC активирована.
- Адаптивный круиз-контроль включен.
- Текущая целевая скорость ACC превышает скорость, указанную на знаке ограничения скорости TSR, более чем на установленное системой значение.
- TSR впервые определяет знак ограничения скорости или обнаруживает изменение скорости на знаке ограничения скорости.

После активации предупреждения об ограничении скорости ISL-ACC, в течение примерно 5 секунд водителю будет предложено синхронизировать текущее ограничение скорости с знаком TSR.

### **Синхронизированная целевая скорость круиз-контроля ISL-ACC**



Когда на приборной панели появляется всплывающее сообщение «Крейсерская скорость установлена на», «Значок текущего ограничения скорости» и «OK»:

1. Краткое нажатие водителем кнопки OK означает согласие водителя синхронизировать знак ограничения скорости, и целевая скорость ACC устанавливается как скорость текущего знака ограничения скорости.
2. Если водитель не нажимает кнопку OK в течение 5 секунд после появления подсказки, это означает, что водитель не принимает подсказку об ограничении синхронной скорости, и целевая скорость автомобиля ACC остается неизменной.

## **⚠ Предупреждение**

- Интеллектуальный контроль скорости — это функция помощи водителю, которая опирается на информацию о знаке распознавания ограничения скорости (TSR) для указания ограничений скорости. Не полагайтесь полностью на интеллектуальный контроль ограничения скорости при определении подходящей скорости движения и всегда следует двигаться в безопасном диапазоне скоростей в зависимости от трафика и дорожных условий.
- Интеллектуальное управление ограничением скорости не может работать во всех условиях, водитель всегда должен нести полную ответственность за безопасное вождение автомобиля и соблюдение применимых законов и правил дорожного движения.

## 5.4.7 Система предупреждения о выезде с полосы движения\*

Система предназначена для предотвращения аварий, вызванных случайным выездом из полосы движения.

Система распознает дорожную разметку с помощью фронтальной смарт-камеры в верхней части ветрового стекла, а также анализирует действия водителя и движение автомобиля. Если автомобиль выходит из полосы движения из-за того, что водитель устал или отвлекся, система подает предупреждающий сигнал или вмешивается в рулевое управление, чтобы скорректировать движение автомобиля. Как правило, это происходит в тот момент, когда передние колеса автомобиля пересекают границу полосы.

Если водитель установил один из двух режимов работы системы: «Удержание в полосе движения» или «Удержание в полосе движения и предупреждение», и условия активации системы выполнены, система предупреждения о выезде из полосы движения будет отслеживать усилие на рулевом колесе. Если система обнаружит, что руки водителя долгое время отсутствуют на рулевом колесе, она подаст предупреждающий сигнал.

### Включение и выключение системы

Перейдите в настройки мультимедийной системы, чтобы активировать или деактивировать функцию удержания в полосе движения.

При включении системы вид кнопки изменится, и на комбинации приборов загорится индикатор системы предупреждения о выезде из полосы движения . При выключении системы кнопка вернется в прежнее состояние, а индикатор погаснет.

Система имеет функцию памяти: при следующем запуске двигателя ее настройки будут такими же.

### Выбор режима работы

Если питание автомобиля включено, перейдите в настройки мультимедийной системы и выберите режим удержания в полосе движения.

1. Рулевое управление
  - В этом режиме система может только подавать предупреждающие сигналы.
2. Предупреждение
  - Система выдает предупреждение только в том случае, если выбрано «Предупреждение».
3. Удержание в полосе движения и предупреждение
  - В этом режиме система может и подавать предупреждающие сигналы и вмешиваться в рулевое управление.

### Примечание

Система имеет функцию памяти: при следующем запуске двигателя режим работы системы будет таким же.

## Предупреждающие сигналы

Вы получите предупреждение о выезде из полосы движения только в том случае, если выбрали режимы «Предупреждение» и «Удержание в полосе движения и предупреждение».

- Когда спидометр показывает скорость более 65 км/ч и система обнаруживает хотя бы одну линию разметки полосы движения, индикатор  на комбинации приборов загорается синим цветом. Это означает, что система готова к активации и подает сигнал тревоги при отклонении автомобиля от полосы. Если линия полосы присутствует только с одной стороны, система подает сигнал тревоги только с этой стороны.

Если индикатор  горит синим цветом, автомобиль вышел из полосы движения и имеет место одна из следующих ситуаций, система не подает предупреждающий сигнал, а индикатор изменит цвет на белый.

- Относительно сильное нажатие педали тормоза для снижения скорости.
- Включение соответствующего указателя поворота.
- Включение аварийной сигнализации.
- Резкий поворот рулевого колеса.
- С момента предыдущего предупреждения прошло очень мало времени.
- Продолжительное движение рядом с линией разметки.

Если вышеперечисленные обстоятельства отсутствуют, индикатор  горит синим цветом и автомобиль вышел из полосы движения (например, из-за того, что водитель устал, отвлекся или говорит по телефону), линии разметки на дисплее комбинации приборов загорятся красным и раздастся звуковой сигнал.

## Система удержания в полосе движения

Система вмешается в рулевое управление только в том случае, если вы выбрали режимы «Удержание в полосе движения» и «Удержание в полосе движения и предупреждение».

Когда спидометр показывает скорость более 65 км/ч и система обнаруживает хотя бы одну линию разметки полосы движения. Индикатор  на комбинационном приборе загорается синим цветом. Это означает, что система готова вмешаться в рулевое управление при выезде из полосы. Если система распознала границу полосы движения только с одной стороны, она будет воздействовать на рулевое управление только при пересечении этой линии.

Если индикатор  горит синим цветом, автомобиль вышел из полосы движения и имеет место одна из следующих ситуаций, система не скорректирует рулевое управление.

- Относительно сильное нажатие педали тормоза для снижения скорости.
- Включение соответствующего указателя поворота.
- Включение аварийной сигнализации.
- Резкий поворот рулевого колеса.

- С момента предыдущего предупреждения прошло очень мало времени.
- Продолжительное движение рядом с линией разметки.
- Водитель убрал руки с рулевого колеса и система просит его вернуться к управлению автомобилем.

Когда активируется удержание в полосе движения, водитель сможет почувствовать усилие, прикладываемое системой к рулевому колесу, а линии разметки на дисплее комбинации приборов загорятся синим.



## Запрос вмешательства водителя



Немедленно возьмите управление на себя!

OMA79-0031

Если система обнаруживает, что водитель долгое время не держит руки на руле, система выдает предупреждение, на приборной панели отображается соответствующая иконка, сопровождаемая звуковым сигналом, а в некоторых моделях также активируется вибрация сиденья. Система вмешается в рулевое управление только в том случае, если вы выбрали режимы «Удержание в полосе движения» и «Удержание в полосе движения и предупреждение».

Водитель должен вернуть руки на рулевое колесо сразу же после появления соответствующего запроса. Сохраняйте спокойствие и не крутите руль без необходимости. Когда система предупреждения о выезде из полосы

движения обнаружит усилие на рулевом колесе, сообщение на дисплее исчезнет. Система предупреждения о выезде из полосы движения активируется автоматически.

### Примечание

Слишком слабый хват водителя может привести к тому, что система не распознает, что его руки лежат на рулевом колесе. В такой ситуации достаточно взять руль покрепче или слегка покачать, чтобы система обнаружила усилие на руле и предупреждающее сообщение исчезло.

### Прочие рекомендации

Если система обнаружит, что объектив фронтальной смарт-камеры закрыт, на дисплее комбинации приборов появится сообщение «Видимость фронтальной камеры заблокирована».

Обычно это происходит из-за загрязнения лобового стекла или из-за того, что фронтальная смарт-камера подвергается воздействию прямого солнечного света из низкого положения. Сама система предупреждения о выезде из полосы движения при этом исправна и не нуждается в ремонте.

Можно попробовать исправить ситуацию, включив стеклоомыватель.

Когда система обнаруживает неисправность,

на приборной панели появляется текстовое уведомление «Проверьте систему удержания в полосе движения», а также загорается индикатор . Индикатор светит желтым цветом. Как можно скорее обратитесь в сервисный центр GAC Motor для диагностики и ремонта.

### Ограничения системы

Даже если система предупреждения о выезде из полосы движения включена и работает, из-за различных объективных обстоятельств и условий окружающей среды она может допускать ошибки при распознавании дорожной разметки или не распознавать ее вообще. Следующие обстоятельства могут снизить эффективность системы:

- Плохая видимость из-за снега, дождя, тумана или водяных брызг.
- Ветровое стекло загрязнено, запотело или перед фронтальной смарт-камерой на ветровом стекле есть препятствие.
- Прямые солнечные лучи вызывают перегрев в области фронтальной смарт-камеры.
- Слепящий свет от прямых солнечных лучей, свет отраженный от встречных автомобилей и луж на дорожном покрытии.
- Резкое изменение яркости освещения, например при въезде/выезде из тоннеля.
- Слабое освещение внутри тоннеля или

в ночное время, выключенные передние фары.

- Отсутствие разметки или цвет разметки трудно отличить от цвета дороги.
- Разметка полосы плохо видна, слишком тонкая, стертая, размытая или покрыта грязью/снегом.
- Полоса слишком широкая или слишком узкая.
- Количество полос увеличивается или уменьшается либо разметка полос усложняется или пересекается.
- С правой и левой стороны автомобиля имеется больше двух линий разметки.
- На дороге имеются объекты, похожие на разметку, или другая маркировка..
- Ленточные ограждения или другие объекты, отбрасывающие тень на дорожную разметку.
- Кратковременная смена разметки, например на примыкании второстепенной дороги или съезде с шоссе.
- Движение на дорогах с уклоном или извилистых дорогах.
- Расстояние до транспортного средства впереди слишком мало, или транспортное средство впереди блокирует разметку полосы движения.
- Автомобиль сильно раскачивается.

Следующие ситуации могут препятствовать вмешательству системы в рулевое управление:

- Перегрузка автомобиля.
- Ненормальное давление в шинах.
- Неровное дорожное покрытие.
- Сильный боковой ветер.
- Модификация водителем деталей, связанных с управлением автомобилем.
- Замена деталей, влияющих на управление автомобилем, на неоригинальные детали.
- Ненадлежащая сборка компонентов, связанных с системами управления автомобилем.

### Примечание

Система вмешивается в рулевое управление, однако во время ее работы водитель по-прежнему может вращать рулевое колесо. Если водитель понимает, что предложенное системой направление движения не подходит, он может в любое время самостоятельно скорректировать траекторию движения автомобиля.

### Внимание

- Когда система обнаруживает, что автомобиль случайно отклоняется от полосы движения, она подает предупреждающий сигнал или вмешивается в рулевое управление. В этой ситуации не стоит волноваться и резко крутить руль без необходимости.
- Если система обнаружит, что водитель долгое время не касается рулевого колеса, она подаст предупреждающий сигнал. В этом случае не стоит волноваться, резко поворачивать или крутить руль без необходимости. Просто верните обе руки на рулевое колесо и управляйте автомобилем в нормальном режиме.
- Если вы выбрали режим удержания в полосе движения «Предупреждение», система не будет корректировать направление движения и предупреждать о необходимости взять рулевое управление на себя. Если выбран режим «Рулевое управление», система не будет подавать звуковые предупреждения.

### Предупреждение

- Система предупреждения о выезде из полосы движения является вспомогательной. Она не способна автономно управлять автомобилем, чтобы сменить полосу движения или остаться на текущей полосе. Водитель в любом случае несет полную ответственность за управление автомобилем. Он должен всегда следить за ситуацией на дороге, держать руки на рулевом колесе и активно контролировать движение автомобиля.
- Неправильное или неаккуратное использование системы может привести к аварии. Не полагайтесь на систему предупреждения о выезде из полосы движения полностью и не пытайтесь совершить никаких опасных маневров с ее помощью.

### Предупреждение

- Система предупреждения о выезде из полосы движения не всегда может распознать дорожную разметку и границы дорожного полотна. При неблагоприятных погодных условиях, плохом ночном освещении, наличии воды или снега на дороге, размытой или поврежденной дорожной разметке, тенях, падающих на дорогу, и т.д., возможно неправильное или неполное распознавание линий дорожной разметки или края дороги.
- В результате система может не сработать, когда это необходимо, или сработать не вовремя. Поэтому водитель должен всегда следить за дорогой и соблюдать осторожность во время вождения.

### Предупреждение

- Не допускайте ударных воздействий, а также воздействия влаги и высокой температуры на систему с фронтальной смарт-камерой. Не разбирайте и не собирайте ее самостоятельно. Не размещайте на приборной панели светоотражающие предметы. Они могут ослепить водителя и засветить объектив системы с фронтальной интеллектуальной камерой, что негативно скажется на работе системы.
- Не тонируйте ветровое стекло автомобиля и не наносите на него никаких нестандартных покрытий. Любые объекты, мешающие обзору фронтальной смарт-камеры, могут повлиять на функционирование системы.
- Избегайте ударов или модификаций на бампере или кузове, которые могут повлиять на нормальную работу системы удержания в полосе движения.



## Предупреждение

- Если система не может распознать дорожную разметку или скорость автомобиля ниже 60 км/ч или система определяет, что водитель намеренно покинул полосу движения (например, по достаточно быстрому повороту рулевого колеса), система не предупредит водителя о выезде из полосы движения и не вмешается в управление автомобилем.
- Вмешательство системы в рулевое управление ограничено и не гарантирует, что автомобиль в любой ситуации вернется в свою полосу движения.
- Невозможно гарантировать, что вы заметите предупреждающие сигналы системы отклонения от полосы: шум в салоне и на улице могут помешать вам услышать их.

## 5.4.8 Система адаптивного управления дальним светом\*

Система адаптивного управления дальним светом (ADB) — это дальним фронтальной смарт-камеры, которая регулирует дальний свет фар в соответствии с ситуацией на дороге. Система ADB автоматически включает или выключает дальний свет в зависимости от режима движения автомобиля, условий окружающей среды и состояния других автомобилей на дороге, а также регулирует дальний свет таким образом, чтобы не он не ослеплял водителей встречных и впереди идущих транспортных средств.



## Включение системы адаптивного управления дальним светом



1. Если питание автомобиля включено, активируйте или деактивируйте функции адаптивного дальнего света через настройки мультимедийной системы.

## i Примечание

Данная установка имеет функцию памяти. После запуска автомобиля состояние переключателя будет таким же, как состояние, когда автомобиль был выключен в последний раз.

2. Поверните переключатель света в положение AUTO, чтобы включить систему адаптивного управления дальним светом.
- После включения функции интеллектуального дальнего света он находится в режиме ожидания. Когда условия для включения дальнего света не соблюдены или водитель не включает дальний свет вручную, на панели приборов загорается индикатор белого цвета .
  - При включении системы адаптивного управления дальним светом, если условия для включения дальнего света соблюдены, система автоматически переключается на дальний свет, и на панели приборов загорается индикатор синего цвета .

#### Выключение системы адаптивного управления дальним светом

Если выполнено одно из следующих условий, функция системы адаптивного управления дальним светом будет отключена:

- Поворот переключателя света в положение, отличное от AUTO.
- Выключение через мультимедийную систему.
- Заглохание автомобиля.

**i Примечание**

Вы можете в любое время вручную включить/выключить системы адаптивного управления дальним светом и мигания дальним светом.

#### Условия подавления интеллектуального дальнего света

Запрос дальнего света будет подавлен, и система адаптивного управления дальним светом запросит выключение дальнего света в следующих ситуациях:

- Скорость движения автомобиля ниже 15 км/ч.
- Включение противотуманных фар в дождливую или туманную погоду.
- Активная работа стеклоочистителей.
- Высокая окружающая яркость.
- Обнаружен уличный фонарь, автомобиль на близком расстоянии впереди или встречный автомобиль.

В следующих ситуациях система адаптивного управления дальним светом блокирует переключение дальнего и ближнего света. При отсутствии указанных выше условий система предложит сохранить текущий статус освещения:

- Слишком высокие поперечное ускорение или скорость поворота автомобиля вокруг вертикальной оси.
- Высокодинамичное состояние (активированы ABS или ESP).
- Значение скорости движения автомобиля ниже 35км/ч.

- Включены указатели поворота.

#### Ограничения системы

При использовании системы адаптивного управления дальним светом автоматическое переключение дальнего и ближнего света может оказаться невозможным вовремя или даже вообще невозможно по следующим причинам:

- Поверхность лобового стекла перед фронтальной смарт-камерой видеонаблюдения вперед покрыта льдом, снегом, туманом, грязью, наклейками и другими насадками.
- Наличие объектов с высокой отражающей способностью на слабоосвещенных улицах.
- Встреча пешеходов, велосипедистов и т.п. на дорогах или обочинах при недостаточном освещении.
- Когда фары встречных транспортных средств заблокированы, например, барьерами для предотвращения столкновений, высокими центральными ограждениями, зелеными полосами и т. д.
- При движении за впереди идущим автомобилем яркость задних фонарей переднего автомобиля тусклая или не соответствует государственным стандартам.
- Встреча полуприкрытого встречного автомобиля на крутом повороте/горной дороге/впадине.
- Движение на склонах или ухабистых дорогах.
- Вождение в сильный дождь, снег и туман.

- При повреждении фронтальной смарт-камеры переднего вида или перебоях в подаче питания

### Предупреждение

Система адаптивного управления дальним светом — это вспомогательная функция вождения, которая помогает использовать оптимальный метод освещения в подходящих условиях. Водитель всегда несет ответственность за ручное переключение между дальним и ближним светом, когда этого требуют дорожное движение и условия окружающей среды.

- Система адаптивного управления дальним светом может неправильно распознавать все условия вождения и работать неправильно в некоторых условиях.
- Если фронтальная смарт-камера переднего вида заблокирована грязью, наклейками, льдом или снегом и т. д., интеллектуальный дальний свет может стать недоступным.

### Предупреждение

- Если система освещения автомобиля изменена (например, изменены фары), это также может привести к снижению эффективности интеллектуального дальнего света или к недоступности этой функции.
- При встрече с безмоторными транспортными средствами, такими как велосипеды и электрические велосипеды, или при встрече с пешеходами, интеллектуальную систему дальнего света следует вовремя выключать, чтобы не ослепить противной стороны.

## 5.4.9 Радарный датчик миллиметрового диапазона и датчик фронтальной смарт-камеры переднего вида\*

### Радарный датчик миллиметрового диапазона

Радарный датчик миллиметрового диапазона установлен в центре решетки переднего бампера и предназначен для мониторинга условий движения. Датчик способен обнаруживать объекты, движущиеся впереди автомобиля на определенном расстоянии.

В следующих случаях необходимо настроить и откалибровать радарный датчик миллиметрового диапазона:

- Монтажный кронштейн радарного датчика миллиметрового диапазона был демонтирован и установлен.
- Радарный датчик миллиметрового диапазона был демонтирован и установлен.
- В процессе схода-развала уже отрегулирован сход передних или развал задних колес.
- После столкновения.

## Примечание

- При настройке и калибровке радарного датчика миллиметрового диапазона используются специальные инструменты и оборудование. Если вам необходимо настроить и откалибровать радарный датчик, обращайтесь только в сервисные центры GAC Motor.
- Если радарный датчик миллиметрового диапазона вышел из строя или требует калибровки, это может негативно повлиять на работу системы адаптивного круиз-контроля, интегрированной системы круиз-контроля, системы предупреждения об угрозе фронтального столкновения.

### Специальные указания

Не устанавливайте на переднем бампере никакие аксессуары, которые могут загорodить зону обнаружения датчика и помешать его работе. Не используйте рамку для номерного знака и другие подобные аксессуары. В противном случае эффективность работы датчика снизится, и в результате система адаптивного круиз-контроля, интегрированная система круиз-контроля и система предупреждения об угрозе фронтального столкновения не смогут выполнять свои функции.

## Внимание

- Если радарный датчик миллиметрового диапазона заблокирован рамкой номерного знака, покрыт грязью, льдом или снегом, либо имеют место сильные осадки, системы, использующие данные радарного датчика, могут не работать. При этом на дисплее комбинации приборов эти системы будут заблокированы, либо появится сообщение об их неисправности. После того как препятствия для работы датчика будут удалены, работа систем восстановится.
- Если вокруг автомобиля слишком много объектов, хорошо отражающих ультразвуковые волны (например, на автостоянке), работа систем, использующих данные радарного датчика миллиметрового диапазона, может быть нарушена.
- Нельзя наклеивать наклейки и монтировать аксессуары (рамку для номерного знака, дополнительные лампы и т. п.) в зоне рядом с радарным датчиком миллиметрового диапазона и перед ним. Это может негативно повлиять на его работу.
- Для удаления снега с поверхности датчика рекомендуем использовать щетку, для удаления льда — спрей для удаления обледенения, не содержащий растворителей.

## Внимание

- При ремонте передней части кузова автомобиля положение радарного датчика может измениться, что негативно повлияет на работу систем, использующих его данные (система адаптивного круиз-контроля, интегрированная система круиз-контроля, система предупреждения об угрозе фронтального столкновения). Поэтому для проведения ремонта следует обращаться в сервисные центры GAC Motor.
- В случае неисправности или неправильной работы радарного датчика отключите использующие его системы (адаптивный круиз-контроль, интегрированная система круиз-контроля, система предупреждения об угрозе фронтального столкновения и т. д.) и незамедлительно обратитесь в авторизованный сервисный центр GAC Motor для повторной калибровки датчика.
- Положение радарного датчика миллиметрового диапазона может измениться из-за ударных воздействий на передний бампер, например, из-за удара о бордюр или ограждение клумбы. Это может негативно сказаться на работе функций, связанных с датчиком, а также привести к их внештатному отключению.

### Фронтальная смарт-камера

Фронтальная смарт-камера установлена в верхней части ветрового стекла и предназначена для мониторинга ситуации на дороге. Максимальная дистанция распознавания пешеходов составляет 80 м (при хорошем освещении и благоприятных погодных условиях), минимальная — 0,8 м. В следующих ситуациях фронтальная камера требует калибровки:

- После снятия и замены ветрового стекла или конштайна фронтальной интеллектуальной камеры.
- Фронтальная смарт-камера была демонтирована и заменена.

### Примечание

Неисправность фронтальной смарт-камеры может привести к отключению системы адаптивного круиз-контроля, интегрированной системы круиз-контроля, системы предупреждения о выезде из полосы движения, системы предупреждения об угрозе фронтального столкновения и системы интеллектуального управления дальним светом.

### Примечание

- При настройке и калибровке фронтальной смарт-камеры используются специальные инструменты и оборудование. Для калибровки датчика фронтальной интеллектуальной камеры рекомендуется обратиться в авторизованный сервисный центр GAC Motor.
- Если объектив фронтальной смарт-камеры заблокирован или камера требует настройки, это может негативно повлиять на работу системы адаптивного круиз-контроля, системы предупреждения об угрозе фронтального столкновения, системы предупреждения о выезде из полосы движения, интегрированной системы круиз-контроля, системы адаптивного управления дальним светом.

### Внимание

Плохая видимость (ночь, встречный свет, дождь, снегопад, туман), а также загрязнение ветрового стекла могут помешать работе фронтальной смарт-камеры, что приведет к остановке или снижению эффективности работы следующих систем: система предупреждения об угрозе фронтального столкновения, система адаптивного круиз-контроля, интегрированная система круиз-контроля, активная система помощи при торможении, система предупреждения о выезде из полосы движения и система адаптивного управления дальним светом. В тяжелых случаях, если эти функции полностью недоступны, на дисплее комбинации приборов могут появиться следующие сообщения: «Передней радарный датчик заблокирован», «Фронтальная интеллектуальная камера заблокирована», «Проверьте систему предупреждения о выезде из полосы движения», «Проверьте систему круиз-контроля», «Проверьте систему предупреждения об угрозе фронтального столкновения» и т. д.





### Внимание

На обзор фронтальной смарт-камеры могут повлиять пыль, конденсат, лед, снег, грязь и различные посторонние объекты на ветровом стекле. Это может привести к остановке работы следующих систем: система предупреждения об угрозе фронтального столкновения, система адаптивного круиз-контроля, интегрированная система круиз-контроля, система предупреждения о выезде из полосы движения и система адаптивного управления дальним светом. В таких ситуациях следует очистить ветровое стекло или включить функцию обогрева ветрового стекла. Когда обзор фронтальной интеллектуальной камеры будет разблокирован, работа систем восстановится.



### Внимание

- Если помехи для работы фронтальной смарт-камеры исчезнут, работа системы обнаружения пешеходов восстановится.
- Плохая освещенность при движении на закате или в ночное время может негативно сказаться на работе системы обнаружения пешеходов. Если на ветровом стекле перед объективом фронтальной смарт-камеры присутствуют грязь, иней или наклейки, функция обнаружения пешеходов может работать некорректно.
- Перед началом движения убедитесь в отсутствии загромождающих объектов в зоне работы фронтальной смарт-камеры.
- Убедитесь, что поле зрения датчика фронтальной смарт-камеры переднего обзора на ветровом стекле чистое.

## 5.4.10 Система контроля давления в шинах

Система отслеживает температуру и давление воздуха в шинах и отображает эти данные на дисплее комбинации приборов. В случае пониженного или повышенного давления, быстрой потери давления воздуха и слишком высокой температуры шин на дисплее комбинации приборов появляется соответствующее предупреждение.

Если автомобиль находился на стоянке более семи дней или аккумуляторная батарея была отключена, при переключении выключателя зажигания в режим ON на дисплее вместо данных о давлении в шинах и их температуре будут отображаться прочерки (–). Через несколько минут после того как скорость автомобиля превысит 25 км/ч, данные начнут отображаться в нормальном режиме.

## Описание предупреждений

- Если давление в шине превышает 330 кПа, загорается индикатор системы контроля давления в шинах, и на дисплее комбинации приборов отображается текстовое предупреждение о превышении давления в конкретной шине. Когда давление падает ниже 300 кПа, индикатор гаснет.
- Если температура шины превышает 85°C, на дисплее комбинации приборов загорается индикатор системы контроля давления в шинах, и на дисплее появляется текстовое предупреждение о высокой температуре в конкретной шине. Когда температура снижается до 80°C, индикатор гаснет.
- Если давление воздуха в шине продолжительно падает со скоростью более 30 кПа/мин, на дисплее комбинации приборов загорается индикатор системы контроля давления в шинах, и на дисплее комбинации приборов появляется предупреждение об утечке воздуха. После выключения и повторного включения зажигания сообщение исчезнет, и индикатор погаснет.
- Если температура шины превышает 85°C, на дисплее комбинации приборов загорается индикатор системы контроля давления в шинах, и на дисплее появляется текстовое предупреждение о высокой температуре в конкретной шине. Когда температура снижается до 80°C, индикатор гаснет.



## Внимание

В случае замены датчика давления в какой-либо шине или перестановки шин вам не нужно обращаться в сервисный центр для повторной калибровки системы. Если вы установили подходящий датчик, в течение нескольких циклов движения система контроля давления в шинах выполнит его калибровку автоматически.



## Примечание

Если вы установили запасное колесо или шину без датчика давления, на дисплее будет постоянно отображаться предупреждение о низком давлении воздуха в этой шине. Не следует воспринимать его как оповещение о реальной неисправности.

## 5.5 Система помощи при парковке

### 5.5.1 Система помощи при парковке задним ходом \*

Система помощи при парковке задним ходом измеряет расстояние между автомобилем и препятствиями с помощью радарных датчиков. Датчики посылают ультразвуковые волны и улавливают их, когда они отражаются от препятствий.

#### Включение и выключение системы

- Система начинает работать при следующих условиях: выключатель зажигания находится в режиме ON, стояночный тормоз выключен, рычаг переключения передач в положении R, скорость автомобиля менее 10 км/ч.
- Когда скорость автомобиля превышает 12 км/ч или рычаг переключения передач находится в положении R, передние и задние ультразвуковые датчики выключаются, система помощи при парковке задним ходом прекратит работу..

#### Динамическая иконка



Во время работы системы в левой части дисплея появится динамическое изображение автомобиля. На нем будет отображаться дистанция до объектов впереди и позади вашей машины. На иллюстрации цвета радарных полос автомобиля меняются от красного к зеленому с внутренней стороны наружу. Когда препятствие приближается к автомобилю, цветные линии будут постепенно меняться от самого внешнего уровня к внутреннему.

Вместе с изменениями на динамическом изображении также будет меняться характер звукового сигнала, предупреждающего об опасности столкновения.

Расстояние до препятствия			Звуковой сигнал
Задний левый датчик	Задний правый датчик	Задний центральный датчик	
90~120 см	90~120 см	90~150 см	Без звукового сигнала
60~90 см	60~90 см	60~90 см	Звуковой сигнал расстояния при малой скорости
30~60 см	30~60 см	30~60 см	Звуковой сигнал расстояния при большой скорости
Менее 30см	Менее 30см	Менее 30см	Непрерывный звуковой сигнал

### Звуковой сигнал эталонного расстояния

Предупреждающий сигнал будет меняться по мере уменьшения расстояния между препятствием и передним или задним бампером. Вместе с ним будет изменяться изображение на дисплее мультимедийной системы. Если автомобиль приблизится к препятствию, система подаст звуковой сигнал. Чем ближе автомобиль к препятствию, тем короче будет звучать сигнал; Система подаст непрерывный звуковой сигнал, если окажется очень близко к препятствию. Если в это время автомобиль продолжает приближаться к препятствию, система больше не сможет обнаружить препятствие.

## Расположение радарных датчиков

Тип 1

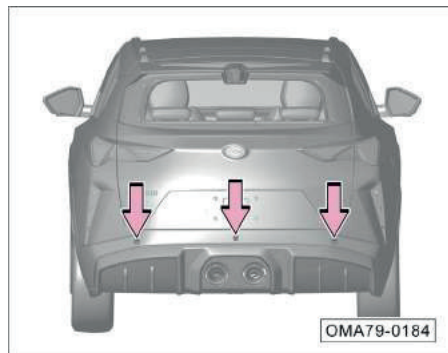

Датчики РЛС установлены на верхней накладке заднего бампера (применим к моделям с задним радаром).

Тип 2

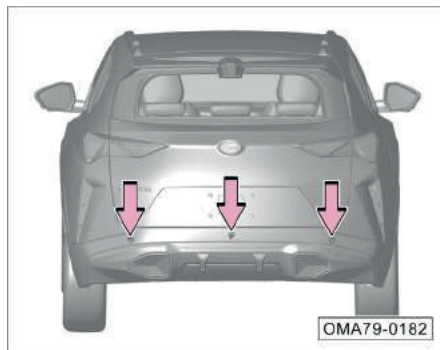

Датчик РЛС установлен на верхней накладке заднего бампера (применим к моделям с задним радаром).

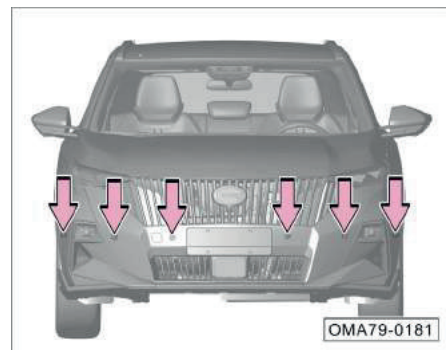

Датчик РЛС установлен на верхней накладке переднего бампера (применим к моделям с передним и задним расположением радаров).

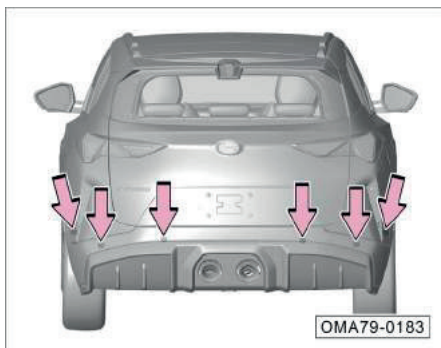

Датчик РЛС установлен на верхней накладке переднего бампере (применим к моделям с передним и задним расположением радаров).

### 👁 Внимание

- Всегда держите поверхность датчика РЛС в чистоте и никогда не накрывайте его.
- Чтобы обеспечить эффективную работу датчиков на бампере, необходимо регулярно их чистить и не допускать их обледенения.
- При чистке рабочих поверхностей датчиков используйте мягкую влажную тряпку, чтобы избежать царапин.

### ⚠ Предупреждение

- Наличие системы помощи при парковке задним ходом не отменяет необходимости самостоятельно следить за окружающей обстановкой. Водитель должен сохранять концентрацию и осуществлять парковку в соответствии с фактической ситуацией и требованиями безопасности.
- У радарных датчиков есть свои непросматриваемые зоны. Поэтому при движении задним ходом водитель должен внимательно следить за обстановкой, чтобы не допустить столкновения с препятствиями.
- При парковке в ограниченном пространстве или на склоне датчики могут реагировать на ограждения, деревья или поверхность склона. Это нормальное явление.
- При движении задним ходом на сравнительно высокой скорости датчики работают менее эффективно. Рекомендуем не превышать скорости 10 км/ч. Если раздается непрерывный сигнал, значит автомобиль находится очень близко к препятствию. Немедленно остановитесь, чтобы избежать столкновения.

### Предупреждение

- При промывке радарных датчиков под высоким давлением, необходимо избежать их долговременного контакта с водой, а также обеспечить минимальное расстояние между соплом омывателя и датчиками в 30 см.
- Если на рабочей поверхности датчиков на заднем бампере остались капли воды, их чувствительность снизится. Чтобы восстановить ее, протрите поверхность датчиков насухо.
- Некоторые поверхности не отражают сигналы радаров. Датчики могут не обнаружить подобные объекты или людей, одежда которых обладает таким свойством.

### Предупреждение

- Внешние источники могут создавать помехи, из-за которых датчики радаров не смогут обнаружить объекты.
- Радарные датчики — высокоточные приборы. Ни в коем случае не разбирайте и не ремонтируйте их самостоятельно. Компания не несет ответственности за повреждения, вызванные самостоятельным демонтажом и ремонтом.

## 5.5.2 Система камер заднего вида

\*

Камера заднего вида выполняет широкоугольную съемку, что позволяет водителю наблюдать на дисплее мультимедийной системы достаточно большое пространство позади автомобиля. Это предоставляет водителю полную информацию об обстановке сзади и повышает уровень безопасности при движении задним ходом.

### Включение и выключение системы

Когда выключатель зажигания находится в режиме ON и включен режим заднего хода, то есть передача находится в положении «R», камера заднего вида включается автоматически. На дисплее мультимедийной системы появится видеоизображение с камеры, дополненное вспомогательными линиями.

При переключении передачи из положения «R», система заднего вид при движении назад автоматически выключается, а на дисплее мультимедийной системы исчезает изображение с камеры заднего вида.

### Предупреждение

**Камера заднего вида не способна контролировать обстановку на дороге вместо водителя. Водитель должен сосредоточиться на управлении автомобилем, чтобы обеспечить безопасность парковки.**

## Линии динамической траектории

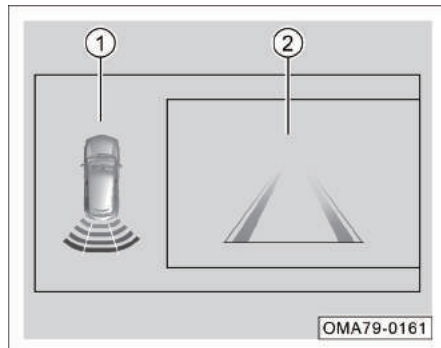

На дисплее будет отображаться траектория движения колес и кузова:

- 1 Отображение работы датчиков системы помощи при парковке задним ходом
- 2 Видеоизображение с камеры заднего вида

### Внимание

Вышеупомянутые линии траектории получены в результате испытаний на ровной дороге и предназначены для оценки примерного расстояния до объекта. Если вы движетесь по склону, линии могут неточно отражать расстояние до объектов.

### Примечание

- По крайним вертикальным линиям вы можете определить пространство, необходимое автомобилю для движения задним ходом.
- Линии, обозначающие расстояние, постоянно корректируются при повороте руля.

## Камера заднего вида

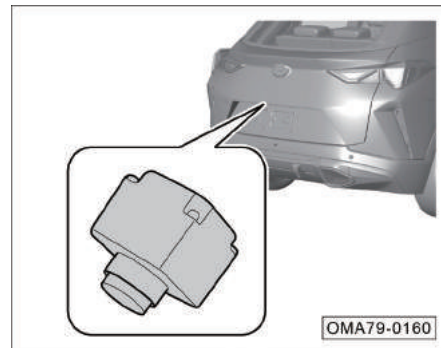

Камера заднего вида установлена рядом с подсветкой номерного знака.

### Предупреждение

- Камера заднего вида имеет слепые зоны. При движении задним ходом обязательно убедитесь в отсутствии поблизости детей и небольших домашних животных, так как камера может их не обнаружить.
- Камера также может не зафиксировать вертикальные объекты, находящиеся на сравнительно большой высоте (например, выступ стены).





## Внимание

- Камера должна всегда оставаться чистой. Для очистки камеры используйте мягкую влажную ткань, чтобы избежать царапин.
- При мойке машины под давлением избегайте длительного контакта камер с водой. Расстояние между соплом мойки высокого давления и камерой должно быть не менее 30 см.
- Не закрывайте камеру заднего вида.



### Сбой системы камер заднего вида

Когда электропитание автомобиля находится в положении «ON» и передача переключается в положение «R», а система заднего обзора или радар заднего вида выходят из строя, на аудиосистеме отображается сообщение «Система помощи при парковке неисправна, проверьте!».

### 5.5.3 Система кругового обзора \*

Панорамная система кругового обзора предоставляет водителю информацию об окружающей обстановке вокруг автомобиля в режиме реального времени, уменьшает слепые зоны при вождении, также способна комбинировать угол поворота рулевого колеса, размеры автомобиля и другие параметры для предсказания траектории движения автомобиля и наложения ее на панорамное изображение, позволяя водителю полностью понять направление движения автомобиля и определить, безопасно ли движение задним ходом.

#### Включение и выключение системы

1. С помощью рычага переключения передач можно включать и выключать панорамную систему кругового обзора, когда питание автомобиля находится в режиме «ON»:
  - При переключении на передачу «R» панорамная система кругового обзора автоматически активируется.
  - Если рычаг переключения передач выходит из положения «R» и водитель не выполняет соответствующих действий, система по умолчанию отображается примерно 30 секунд, а затем автоматически выключается.
2. С помощью кнопки можно включать и выключать панорамную систему кругового обзора, когда питание автомобиля находится в режиме «ON»:
  - Чтобы открыть панорамную систему кругового обзора, нажмите на иконку  в меню мультимедийной системы, затем выберите «Изображение парковки». Для выхода из системы нажмите «x» в интерфейсе системы.
  - Если для пользовательской кнопки\* рулевого колеса установлено значение «Панорама одной кнопкой», кратковременно нажмите кнопку  на рулевом колесе, чтобы включить систему кругового обзора.
3. Включение и выключение с помощью «рычага левого/правого поворота». Когда выключатель автомобиля находится в положении "ON":
  - Переведите «рычаг левого/правого поворота» в положение «левого поворота» или «правого поворота», чтобы включить систему кругового обзора. Переместите «рычаг левого/правого поворота» в «нейтральное» положение, система автоматически выключится.
  - В настройках панорамного интерфейса можно включить или выключить эту функцию.
4. Система автоматически включается и выключается, когда радар обнаруживает препятствия. Когда питание автомобиля включено:
  - Панорамная система кругового обзора автоматически активируется при обнаружении препятствия радаром и выключается, когда препятствие исчезает.
  - Эту функцию можно включить или выключить в «Настройках кругового обзора».
  - Эта функция предназначена только для моделей, оснащенных передним радаром.

## Описание интерфейса

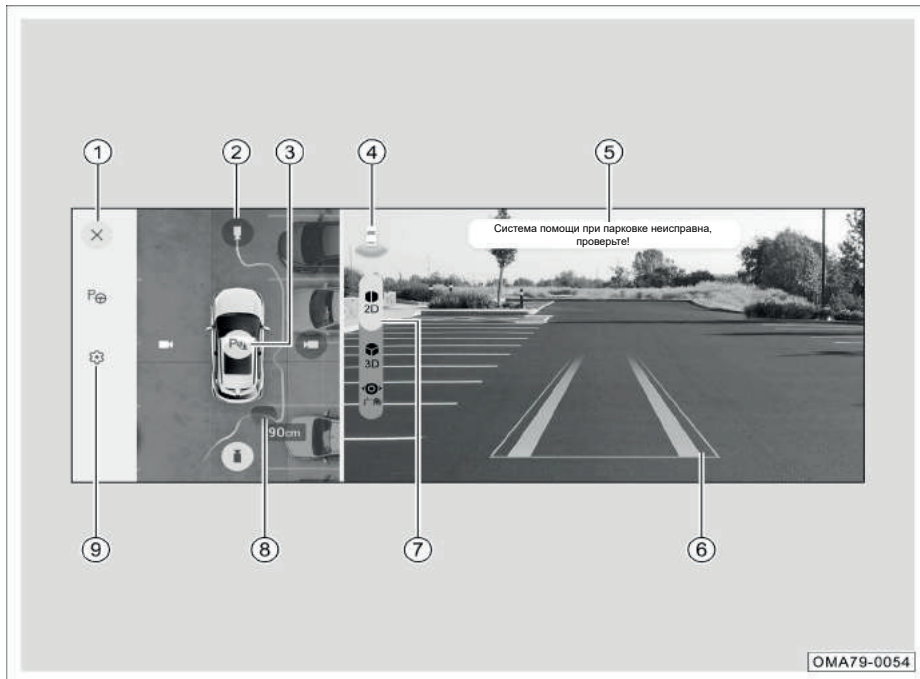

- ① Выход
- ② Программная кнопка переключения вида
- ③ Переключатель звукового сигнала радара \*
- ④ Текущее направление просмотра
- ⑤ Всплывающие уведомления
- ⑥ Линия траектории движения
- ⑦ Переключение между 2D/3D/широкоугольным видом (применимо только к моделям с функциями 3D и широкоугольного видом)
- ⑧ Зона обнаружения радара
- ⑨ Настройки

### **i** Примечание

Интерфейс панорамного дисплея и функции моделей с различными конфигурациями будут отличаться, пожалуйста, обратитесь к реальному автомобилю.

## Настройки системы кругового обзора

1. Линия траектории движения
  - После включения переключателя линии траектории линия траектории отображается на 2D-виде сверху. После выключения линия траектории не отображается на 2D-виде сверху.
  - Эту функцию можно включить или выключить в «Настройках кругового обзора».
2. Прозрачный вид сверху\*
  - Прозрачный вид сверху может отображаться после движения автомобиля.
  - Эту функцию можно включить или выключить в «Настройках кругового обзора» (будут различия в нескольких условиях панорамного отображения, в зависимости от фактического автомобиля).
3. Выход из передачи P.
  - Переключатель выхода из передачи P является «немедленным», и выход из интерфейса кругового обзора произойдет сразу после переключения на передачу P; Переключатель выхода из передачи P находится в положении «Через 30 секунд», а интерфейс панорамного дисплея отключится через 30 секунд после переключения на передачу P.
4. Панорама активирования радаров\*
  - Когда рычаг переключения передач находится в положении D или N, электронный ручной тормоз отпускается, и интерфейс панорамной парковки автоматически открывается после того, как передний радар заднего хода обнаруживает препятствие; Система панорамной парковки автоматически отключается, когда впереди исчезает препятствие, включается электронный ручной тормоз или выключается ИП автомобиля.
  - Эту функцию можно установить на «вкл.» или «выкл.» в пункте «Настройки» панорамного интерфейса .
5. Панорама активирования указателей поворота
  - Когда переключатель панорамы активирования указателей поворота включен, а скорость движения автомобиля находится в пределах 20 км/ч, включите переключатель левого/правого указателя поворота, чтобы отобразить панорамный 2D-вид слева/справа или 3D-вид слева сзади/справа сзади, после сброса указателей поворота осуществляется выход из интерфейса панорамы.
  - Эту функцию можно включить или выключить в «Настройках кругового обзора».
6. Изображение вокруг автомобиля\*
  - Когда модель, оснащенная встроенной системой парковки, впервые активно входит в систему кругового обзора (вход с помощью настраиваемой кнопки/вход с помощью программной клавиши мультимедийной системы), если память находится в 3D-режиме, будет отображаться изображение вокруг автомобиля, для конкретных условий обратитесь к реальному автомобилю.
  - Когда модель, не использующая технологию панорамной парковки, впервые активно входит в систему панорамной парковки (вход осуществляется только программной кнопкой мультимедийной системы), и ее не нужно запоминать как режим 3D, она отобразит объемное изображение автомобиля.
  - Эту функцию можно включить или выключить в «Настройках кругового обзора».
7. Парковка в один клик\*
  - Когда мультимедийная система находится в интерфейсе кругового обзора, если система ищет доступные парковочные места вокруг автомобиля, во всплывающем окне появится подсказка «Найдено парковочное место, вы можете припарковаться нажатием одной кнопки». После остановки водителем автомобиля, появится на панорамном интерфейсе программная клавиша «Начать парковку», нажмите, чтобы начать парковку.
  - Эту функцию можно включить и выключить в «Настройках кругового обзора».

### **i** Примечание

- При включении системы панорамной парковки аудиосистема начинает отображать изображения, сделанные вокруг автомобиля, а также отображает на экране некоторые вспомогательные линии и подсказки радаров.
- Если скорость движения превышает 20 км/ч, система автоматически отключается.
- Система выключается автоматически, если автомобиль находится на передаче, отличной от «R», и время активации системы более чем на 30 с.
- Если мультимедийная система не полностью включена, ее невозможно нормально использовать.

### **i** Примечание

- Когда рычаг переключения передач находится в положении «R», зона отображения изображений по умолчанию указывает одиночный двухмерный вид сзади.
- Когда рычаг переключения передач находится в положении, отличном от «R», зона отображения изображений по умолчанию указывает 2D-вид спереди.
- Режимы отображения 2D и 3D имеют функции памяти (за исключением 2D-вида сзади по умолчанию на передаче R). Если последняя операция перед выходом из системы панорамной парковки выполнялась в режиме 2D, при следующем входе в систему панорамной парковки будет отображаться в 2D-режиме по умолчанию.
- Всплывающее окно сообщения будет отображаться только при наличии сообщения и не будет отображаться в другое время.

### **i** Примечание

- Когда переключатель звукового сигнала радара\* горит, звуковой сигнал радара будет активирован, а когда он неактивен, звуковой сигнал радара не сработает (переключатель звукового сигнала радара\* появляется только при возникновении сигнализации радаром и скрыт, когда радар молчит).
- В широкоугольном формате можно просматривать различные поля зрения камеры видеонаблюдения: «широкоугольный вид спереди», «широкоугольный вид сзади», «передние колеса» и «задние колеса».
- Интерфейс панорамной парковки также различается в зависимости от конфигурации модели фактического автомобиля.
- При включении левого указателя поворота зона отображения изображений переключается на одиночный вид левого обзора в 2D/3D-режиме. При включении правого указателя поворота зона отображения изображений переключается на одиночный вид правого обзора в 2D/3D-режиме.
- Угол обзора можно переключать вручную с помощью программной клавиши «Переключение вида», и соответствующий вид отображается в зоне отображения изображений.

## Распределение камер видеонаблюдения

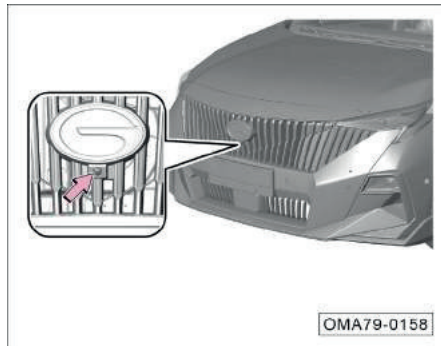

Фронтальная камера видеонаблюдения установлена под логотипом на передней решетке автомобиля.

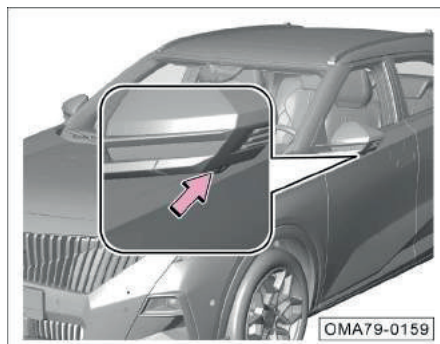

Левая и правая камеры расположены на левом и правом зеркале заднего вида соответственно.

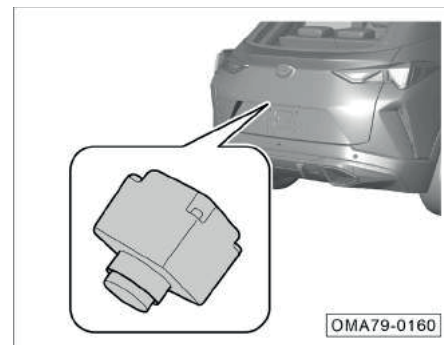

Камера заднего вида установлена рядом с подсветкой номерного знака.

## Примечание

Чтобы обеспечить нормальную работу камеры видеонаблюдения:

- Следите за тем, чтобы поверхность камеры видеонаблюдения была чистой и свободной от льда, снега, скопления влаги, пыли и других посторонних предметов.
- При обнаружении посторонних предметов, прилипших к поверхности камеры видеонаблюдения, протрите ее мягкой тканью или промойте ее водой (низкого давления) и во время чистки держитесь на расстоянии не менее 30 см от камеры видеонаблюдения.
- Не очистите камеру видеонаблюдения непосредственно с помощью мойки высокого давления и не используйте для чистки камеры видеонаблюдения абразивные или острые предметы.

## Внимание

Ограничения системы:

- Когда камера видеонаблюдения не работает должным образом, функции, которые полагаются на камере видеонаблюдения для предоставления идентификационной информации, будут ограничены. В то же время дальность распознавания камеры видеонаблюдения ограничена, и она не может идентифицировать цели за пределами распознавания.
- Если внешняя среда плохая и поле зрения камеры видеонаблюдения нечеткое, это повлияет на способность распознавания камеры видеонаблюдения.

## Внимание

Следующие ситуации могут привести к тому, что камера видеонаблюдения не сможет распознать цель, задержке распознавания или ошибкам распознавания:

- Плохие условия освещения (тусклое, слабое освещение) или плохая видимость (из-за сильного дождя, сильного снегопада, густого тумана и т. д.).
- Камера видеонаблюдения направлена прямо НА источник света, или интенсивность света недостаточна.
- Быстрые изменения освещенности (например, при входе и выходе из туннеля).
- Погодные условия (сильный дождь, снег, туман, сильная жара или минусовая температура), мешающие работе камеры видеонаблюдения.
- На поверхности камеры видеонаблюдения налипли посторонние предметы как лед, снег, образованный иней, дождь, туман, вода, пыль и т. д.
- Автомобиль трясется на неровной дороге.
- Обзор камеры видеонаблюдения заблокирован.

Приведенные выше примеры, предупреждения и ограничения не описывают все ситуации, которые могут повлиять на нормальную работу датчика камеры видеонаблюдения.

 Предупреждение

- Камера видеонаблюдения предназначена только для вспомогательного использования, не может нормально работать в любых дорожных ситуациях, дорожных, погодных и транспортных условиях. Когда автомобиль находится в сложных условиях или в плохих условиях, вам следует вести автомобиль с осторожностью и всегда нести ответственность за безопасность вождения.
- На передние и задние номерные знаки нельзя устанавливать рамки или другие предметы, чтобы избежать помех для датчика камеры видеонаблюдения и радара.

 Предупреждение

Запрещается заменять, модифицировать или переоборудовать камеру в частном порядке, разрешается использовать только оригинальную или одобренную компанией GAC Motor Company Limited камеру, иначе соответствующие функции не смогут нормально использоваться, и компания GAC Motor Company Limited не несет ответственности за любые прямые или косвенные убытки, вызванные такой заменой, модификацией или переоборудованием.



### 5.5.4 Интегрированная система парковки \*

Интегрированная система парковки автоматически обнаруживает информацию о парковочных местах слева/справа от автомобиля и распознает автомобили, пешеходов, препятствия вокруг.

После активации система может самостоятельно планировать и рассчитывать траекторию парковки, контролируя при этом рулевое управление, скорость и передачи автомобиля для автоматического въезда или выезда с парковочного места

#### Предупреждение

- Данная система предоставляет только вспомогательные функции вождения и не может заменить водителя при парковке, который все равно должен нести полную ответственность за безопасное вождение.
- Убедитесь, что данная система используется без нарушения правил дорожного движения.
- При использовании данной системы, выбирайте для парковки безопасные места и соблюдайте правила дорожного движения.

#### Предупреждение

- Эта система не всегда может обнаружить предметы на парковочном месте, пожалуйста, обязательно проведите визуальный осмотр, чтобы убедиться, что парковочное место подходит и безопасно.
- Система не всегда способна обнаружить автомобили, пешеходов и препятствия; есть риск, что система не сможет своевременно остановиться перед внезапно появившимися автомобилями, пешеходами и другими движущимися объектами. Во время использования этой системы водитель должен всегда следить за окружающей обстановкой и быть готовым в любой момент взять управление автомобилем на себя для обеспечения безопасности движения.

#### Предупреждение

- По периметру автомобиля, особенно в боковой части, существует слепая зона обнаружения. Если препятствие входит в слепую зону обнаружения автомобиля, данная система не может обнаружить его, необходимо активное наблюдение водителя, при опасности столкновения водитель должен вовремя взять управление на себя.
- Во время использования данной системы водитель должен следить за переключением траектории движения автомобиля, чтобы избежать наезда автомобиля на пешехода.

## Ограничения системы

Включая, но не ограничиваясь, следующими ситуациями, интегрированная система парковки может представлять опасность и не может нормально функционировать:

- Узкое место для парковки.
- На парковочном месте и в зоне парковки автомобиля имеются препятствия, которые не отражают сигнал датчика: объекты вне диапазона детектирования ультразвукового датчика, объекты, такие как мелкие животные, столбики, заостренные предметы, полые предметы, сетчатые предметы, полоскообразные предметы, подвешенные предметы и низкие предметы, такие как парковочные замки.
- Дорога с уклоном более 10°.
- Наличие в зоне парковки большой площади скопления воды или других луж и зеркал, которые могут создавать отражение.
- Узкий проезд для движения автомобиля или нехватка места в зоне парковки.
- Плохая видимость (например, ночью, в сильный дождь, снегопад, густой туманом.).
- При низкой высоте бордюра, система может не обнаружить его.
- Ультразвуковой датчик или камера панорамного обзора повреждены или загрязнены (например, грязью или ледяным и снежным покровом).
- Место установки радарного датчика или камеры не соответствует расчетному состоянию.
- Погодные условия (например, сильный дождь, снег, туман, экстремальная жара или холод) могут мешать работе ультразвуковых радаров и камеры панорамного обзора.
- Датчик находится под воздействием другого электрооборудования или устройств, которые могут производить ультразвук.
- Слишком высокое или слишком низкое давление в шинах.
- Если линия парковочного места нечеткая, ее углы нечеткие или цветовой контраст между линией парковки и другими участками земли неочевиден, данная система может быть не в состоянии распознать парковочные места.
- Ширина линия парковочного места слишком тонкая или угловые точки имеют неправильную форму.
- Если на парковочном месте есть автомобиль или другое препятствие, которое находится глубже, система может ошибочно определить его как свободное место для парковки.
- Наличие выбоин в зоне парковки, например, бескрышечных водоприемников, оврагов и т.д.
- Неофициальное переоборудование и модификация автомобиля.
- Автомобили, оснащенные противоскользкими цепями или использующие запасное колесо.
- Автомобиль оснащен фаркопом, либо груз в автомобиле превышает его габариты.
- Примечание: вышеуказанные ограничения не являются исчерпывающими.

## Внимание

- После начала процесса парковки не касайтесь рулевого колеса или рычага переключения передач, иначе интегрированная система парковки прекратит работу.
- В процессе активации системы следуйте инструкциям на центральном экране управления для выполнения операций по парковке.
- Если скорость автомобиля превышает 25 км/ч данная система не может корректно найти парковочное место.
- Данная система не всегда может найти парковочное место или успешно припарковать автомобиль, если парковочное место не найдено или парковка не удалась, можно повторно включить интегрированную систему парковки, чтобы припарковать автомобиль.
- Поскольку в автомобиле присутствуют механические зазоры, разница в давлении в шинах и другие факторы, влияющие на точность управления, то при каждом въезде/выезде конечное положение может отличаться.

## Примечание

Решение проблемы при неисправности/сбоях в работе:

- После неисправности или сбоях в работе можно снова использовать функции интегрированной системы парковки.
- В некоторых случаях автомобиль необходимо заглушить, а затем снова запустить. Если после охлаждения всех систем автомобиля и перезагрузки, вы все еще не можете войти в интегрированную систему парковки, пожалуйста, обратитесь в авторизованный центр GAC Motor для проверки.

## Включение интегрированной системы парковки

Способ 1:



- После запуска автомобиля нажмите на кнопку «Умная парковка» в меню приложения аудиосистемы для активации интегрированной системы парковки.



## Способ 2:



- После запуска двигателя, когда активирована панорамная система кругового обзора, нажмите на иконку панорамной парковки  в мультимедийной системе, чтобы активировать интегрированную систему парковки (после обнаружения места для парковки иконка будет мигать и подсвечиваться).

## Способ 3:



- После запуска автомобиля, когда система в фоновом режиме найдет место для парковки, она отобразит иконку  в строке состояния главного интерфейса мультимедийной системы. Нажмите на эту иконку , чтобы активировать интегрированную систему парковки

## Поиск места для парковки

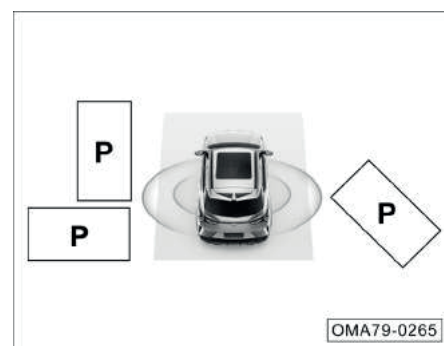

Удерживайте автомобиль на расстоянии 0,5-2 метра от парковочного места сбоку, не превышая скорость 25 км/ч. Интегрированная система парковки автоматически выполнит поиск места для парковки.

Вы также можете сначала активировать интегрированную систему парковки, а затем следовать инструкциям системы для поиска места для парковки.

Интегрированная система парковки поддерживает поиск перпендикулярных, параллельных и угловых парковочных мест.

## Выбор направления для парковки

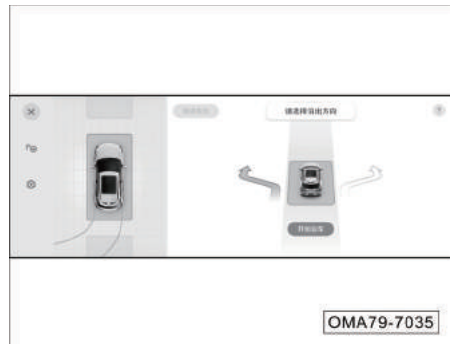

Функцию автоматической парковки можно активировать параллельно парковочному месту только тогда, когда автомобиль неподвижен и включена передача Р.

Для функции автоматического выезда из парковки можно выбрать направление, нажав на стрелки на интерфейсе системы парковки или используя рычаг поворотного сигнала.

## i Примечание

- Интегрированная система парковки включает функции автоматического въезда и выезда, которые система определяет автоматически.
- Из-за ограничений системы, интегрированная система парковки не всегда может полностью найти правильное место для парковки. Если место не найдено или найдено неправильно, вы можете попробовать снова, активировав систему.
- Для работы интегрированной системы парковки требуется параллельное парковочное место длиной не менее 5,4 м и перпендикулярное парковочное место шириной не менее 3 м.
- Расстояние между кузовом автомобиля и парковочным местом должно составлять от 0,5 до 2 м
- При поиске места для парковки старайтесь двигаться параллельно границе парковочного места, поддерживать движение автомобиля прямо.

## Отключение интегрированной системы парковки

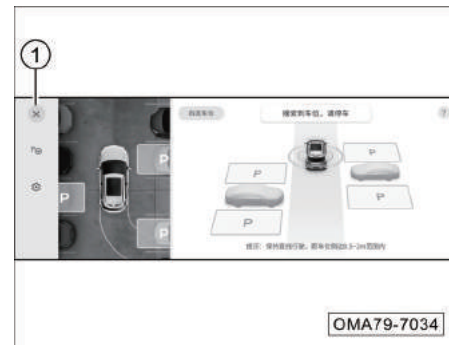

- Нажмите кнопку ① в левом верхнем углу интерфейса интегрированной системы парковки, чтобы отключить систему.

### Приостановка работы интегрированной системы парковки

После активации интегрированной системы парковки, вы можете приостановить процесс парковки любым из следующих способов.

Парковка может быть продолжена, когда условия для приостановки исчезнут.

- Нажмите на педаль тормоза.
- Отстегните ремни безопасности водителя.
- Открой дверь.

### Причина прерывания

После включения интегрированной системы парковки, работа системы может быть прервана в различных ситуациях, включая, но не ограничиваясь перечисленными ниже. После выхода из системы, вы можете попробовать включить ее снова для парковки.

- Водитель поворачивает руль.
- Водитель нажимает на педаль газа.
- Водитель управляет рычагом переключения передач, нажимает кнопку Р.
- Водитель использует электронную парковочную систему.
- Открыт капот.
- Выход паузы за лимит времени.
- Количество пауз превышает допустимое значение.
- Количество переключений передач при парковке превышает допустимое значение.

- Превышено общее время парковки.
- Ограниченное пространство для парковки.
- Слишком крутой уклон на месте, где находится автомобиль
- Автомобиль застрял и не может двигаться.
- Активация или выход из строя таких систем, как TCS/ABS.
- Системные сбои и прочее.

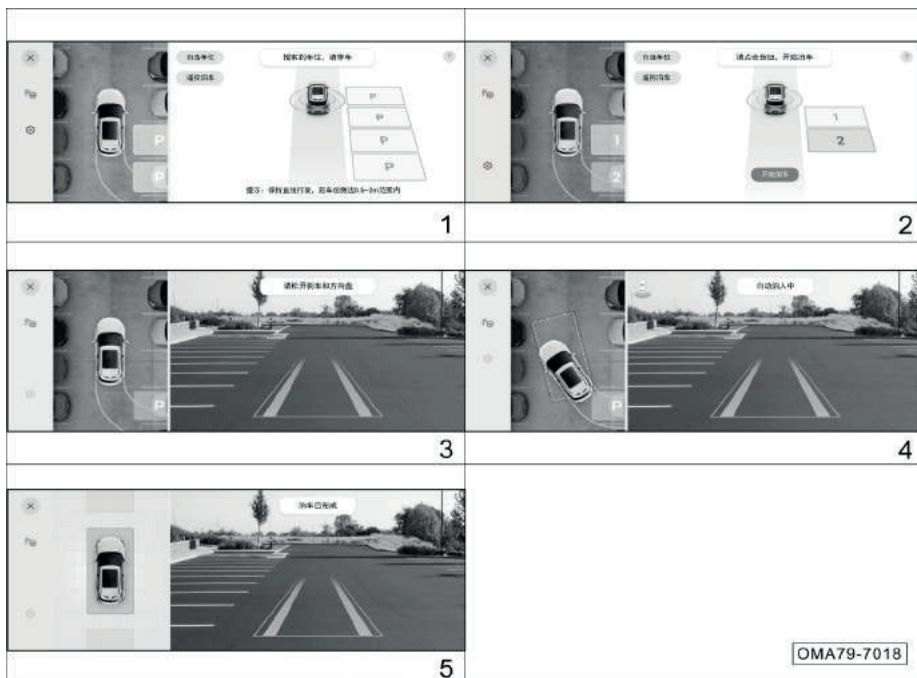

## Использование системы

Автоматический въезд:

1. После запуска автомобиля включите интегрированную систему парковки, которая автоматически выберет режим парковки в соответствии с текущим состоянием автомобиля. Следуйте указаниям при поиске места для парковки
2. После того, как место для парковки найдено, остановите автомобиль и следуйте инструкциям. Вы можете переключаться между различными местами для парковки, затем удерживайте тормоз и нажмите кнопку «Начать парковку» на экране для активации интегрированной системы парковки.
3. После начала парковки, следуйте указаниям и отпустите тормоз и руль.
4. После того, как вы отпустили педаль тормоза и руль, дождитесь окончания автоматической парковки или выберите выход вручную. Во время активации системы, водителю следует быть внимательным к окружающей обстановке и быть готовым в любой момент взять управление автомобилем на себя.
5. Парковка завершена.

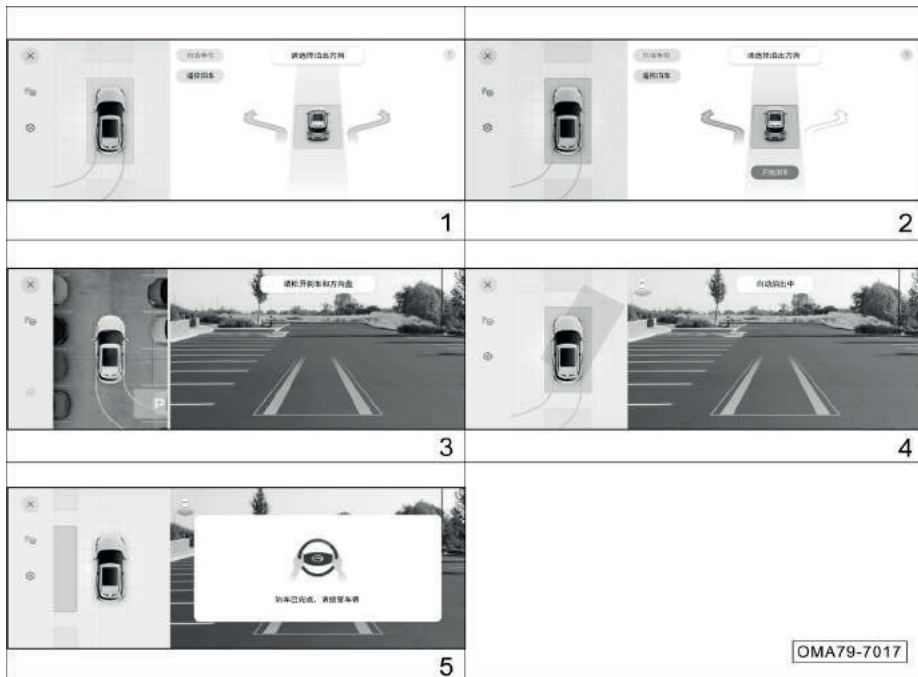

## Инструкция по эксплуатации

### Автоматический выезд:

1. После запуска автомобиля включите интегрированную систему парковки, которая автоматически выберет режим парковки в соответствии с текущим состоянием автомобиля.
2. Следуйте указаниям и выберите направление.
3. После начала движения, отпустите тормоз и руль согласно указаниям.
4. После того как вы отпустили педаль тормоза и руль, дождитесь окончания процесса. Во время активации системы, водителю следует быть внимательным к окружающей обстановке и быть готовым в любой момент взять управление автомобилем на себя.
5. Завершите выезд с парковочного места и возьмите на себя управление автомобилем.



## 5.6 Система электроусилителя рулевого управления (EPS)

Электроусилитель рулевого управления (EPS) создает дополнительное усилие на рулевом валу с помощью электродвигателя. Данная система состоит из следующих основных элементов: интегрированного датчика крутящего момента и угла поворота, электродвигателя, редуктора и электронного блока управления (ЭБУ).

Электронный блок управления (ЭБУ) отслеживает крутящий момент на руле, скорость автомобиля, частоту вращения двигателя и другие сигналы о состоянии автомобиля и на их основании в реальном времени контролирует подачу дополнительного крутящего момента от электродвигателя. Система усиливает рулевое управление, обеспечивает легкость при поворотах на малой скорости и устойчивость при поворотах на большой скорости, а также делает вождение более комфортным и безопасным.

### Световой индикатор системы электроусилителя руля (EPS)

Когда источник питания автомобиля находится на передаче «ON», загорается индикатор , который гаснет после завершения самопроверки системы, это указывает на то, что система электроусилителя рулевого управления работает нормально.

Если индикаторная лампа , загорается после запуска двигателя или во время движения, это указывает на сбой в системе электроусилителя руля. На дисплее приборной панели появится текстовое предупреждение «Проверьте EPS». В этой ситуации следует остановить автомобиль в безопасном месте, выключить и снова запустить двигатель. Если индикатор не погас или снова загорелся при начале движения, ни в коем случае не продолжайте поездку. Как можно скорее обратитесь в сервисный центр GAC Motor для диагностики и ремонта автомобиля.

### Режимы рулевого управления

В автомобиле имеется три режима рулевого управления: «Легкий», «Комфортный» и «Спортивный». В «Легком» режиме требуется меньше усилий, в «Комфортном» — усилия средние, а в «Спортивном» — больше. Система по умолчанию установлена в режим «Легкий». Есть три способа выбора режима рулевого управления: «Меню приложений-Режим вождения-Настройки текущего режима-Усилие на руле рулевого колеса» при отпускании рулевого колеса на месте.



#### Внимание

При движении запрещается устанавливать режим рулевого управления во избежание несчастных случаев.

## 5.7 Техника вождения

### 5.7.1 Проверка безопасности автомобиля

#### Ежедневная проверка состояния автомобиля

- Проверьте давление в шинах, наличие порезов, грыж, повреждений или признаков чрезмерного износа.
- Проверьте колесные болты на предмет их потери или затяжки.
- Проверьте исправность работы передних и задних комбинированных фар, а также другие световые приборы автомобиля; проверьте направление света передних комбинированных фар.
- Проверьте ремень безопасности на наличие потертостей или других повреждений; пристегните ремень безопасности и проверьте, может ли он надежно зафиксироваться.
- педали на наличие достаточного свободного хода.
- Проверьте уровень охлаждающей жидкости, уровень масла в двигателе, уровень тормозной жидкости и уровень омывающей жидкости для ветрового стекла.
- Проверьте клеммы аккумулятора на наличие коррозии или расшатывания, а затем корпус аккумулятора на наличие трещин или деформации.
- Проверьте днище автомобиля на наличие утечек топлива, масла, охлаждающей жидкости или других жидкостей. Появление капель воды при использовании кондиционера является нормальным явлением.

#### После запуска двигателя и во время движения

- Осматривайте приборную панель на предмет нормальной работы; обращайтесь внимание на световые индикаторы или предупреждающие сообщения.
- Проверьте работоспособность всех переключателей (например, комбинированные переключатели освещения, стеклоочистителей, обогрева стекла и т. д.)
- Двигаясь по безопасному участку дороги, проверьте работу тормозов. При торможении автомобиль не должен отклоняться в сторону.
- При подозрении на наличие иных неисправностей проверьте крепления деталей, наличие утечек и посторонних шумов.

### 5.7.2 Вождение в период обкатки

Чтобы гарантировать долговечность автомобиля, на начальном этапе эксплуатации необходимо провести его обкатку. Только после обкатки автомобиль может использоваться в обычном режиме. В период обкатки автомобиля соблюдайте следующие правила:

- Обкаточный пробег составляет 1500 км.
- Старайтесь ездить по дорогам хорошего качества, не нагружайте автомобиль и не двигайтесь на высокой скорости.
- Не давайте полный газ и избегайте резкого ускорения.
- В первые 300 км пробега старайтесь не прибегать к экстремному торможению.
- Строго соблюдайте правила эксплуатации, поддерживайте нормальную рабочую температуру двигателя. Не заменяйте масло перед регулярным техническим обслуживанием.
- Внимательно проводите текущее техническое обслуживание автомобиля. Регулярно проверяйте и затягивайте наружные болты и гайки. В процессе эксплуатации следите за изменениями звуков и температуры различных систем, своевременно регулируйте их.

## Обкатка двигателя

Период обкатки нового двигателя составляет 1500 км. Пожалуйста, не выполняйте следующие операции, если пробег автомобиля находится в пределах 1000 км:

- Не развивайте скорость выше 3/4 от максимальной скорости.
- Нельзя двигаться на полном газу.
- Избегайте работы двигателя на высоких оборотах.
- Нельзя буксировать прицеп.

В период, когда пробег составляет от 1000 до 1500 км, можно постепенно увеличивать обороты двигателя и повышать скорость движения до максимально допустимой.

Сопротивление трения деталей двигателя в начале обкатки гораздо больше, чем в конце. Только после обкатки подвижные детали двигателя притираются друг к другу.

Полная обкатка позволит продлить срок эксплуатации двигателя и снизить расход топлива.

## Обкатка шин и фрикционных накладок тормозных колодок

Чтобы обкатать новые шины, в первые 500 км пробега необходимо двигаться со средней скоростью.

На первых 200–300 км пробега коэффициент трения фрикционных накладок еще не достиг оптимального значения. Поэтому необходимо двигаться на низкой скорости и по возможности избегать экстренного торможения.

### Предупреждение

- Новые необкатанные шины и фрикционные накладки не обладают оптимальными характеристиками сцепления и трения. Поэтому на протяжении первых 500 км следует управлять автомобилем с особой осторожностью.
- Новые фрикционные накладки тормозных колодок после замены также должны пройти обкатку в соответствии с вышеуказанными требованиями.
- Во время движения следует соблюдать рекомендуемую дистанцию до других транспортных средств и избегать ситуаций, в которых требуется экстренное торможение. Поскольку новые шины и тормозные колодки еще не обкатаны, при экстренном торможении может произойти ДТП.

### Предупреждение

- Эффективность торможения снижается, когда на рабочие поверхности тормозных колодок попадает вода или снег, или когда автомобиль движется по дороге, посыпанной солью.
- К торможению следует прибегать в тех ситуациях, когда оно необходимо. Нельзя нажимать на педаль тормоза без необходимости, поскольку это может вызывать перегрев тормозного механизма, что, в свою очередь, приведет к увеличению тормозного пути и износу тормозов.
- Запрещается выключать двигатель и позволять автомобилю катиться по инерции. Поскольку усилитель тормозов при этом не работает, в этих условиях тормозной путь сильно увеличивается, что может привести к аварии.

### 5.7.3 Важные моменты для водителя

#### Меры предосторожности в различных дорожных условиях:

- При движении по дороге в условиях сильного бокового или порывистого ветра необходимо снизить скорость, а затем продолжить контролировать ее вместе с направлением автомобиля.
- Избегайте движения по острым объектам или другим дорожным препятствиям, поскольку это может привести к разрыву шин и другим серьезным повреждениям.
- При движении на ухабистой или неровной дороге необходимо снизить скорость, в ином случае шасси автомобиля может быть повреждено, что может привести к другим поломкам автомобиля.
- Перед движением вниз по склону необходимо заранее снизить скорость. Избегайте экстренного торможения, это может привести к перегреву или слишком быстрому износу тормозной системы.
- При движении на скользкой дороге следует с особой осторожностью осуществлять ускорение и торможение. Резкое ускорение или экстренное торможение могут привести к проскальзыванию колес.
- При движении на заснеженной дороге необходимо снизить и сохранять постоянную скорость, также нужно избегать интенсивного ускорения и экстренного торможения; при необходимости на колеса можно установить

#### Меры предосторожности преодоления брода:

1. Перед движением через залитый водой участок дороги необходимо проверить глубину воды, которая не должна быть выше нижнего края кузова.
2. Перед движением через залитый водой участок дороги следует выключить кондиционер, снизить скорость, а затем слегка нажать на педаль акселератора и удерживать ее. Это позволит преодолеть участок на небольшой стабильной скорости.
3. При проезде глубоких луж нельзя останавливать автомобиль, двигаться задним ходом и выключать двигатель.
4. Преодолев залитый водой участок, необходимо несколько раз плавно нажать на педаль тормоза, чтобы просушить тормозные диски. Это позволит как можно быстрее восстановить нормальную работу тормозов.

#### Примечание

Намокание тормозных дисков и колодок после мойки автомобиля или преодоления брода снижает тормозные характеристики автомобиля. Тормозной путь значительно увеличивается, и кроме того, машину может заносить при торможении, а включение стояночного тормоза не будет гарантировать удержания автомобиля во время стоянки. Чтобы просушить тормозную систему, несколько раз плавно нажмите на педаль тормоза, двигаясь на небольшой скорости. Когда тормозные характеристики восстановятся, можно будет продолжать движение в обычном режиме.

#### Основные правила вождения в холодное время года

1. Проверьте уровень охлаждающей жидкости и состояние, чтобы предотвратить ее замерзание:
  - Долейте в систему охлаждения охлаждающую жидкость, которая использовалась в вашей модели автомобиля изначально, если того требует температура окружающей среды.
  - Использование охлаждающей жидкости, отличной от указанной, может привести к повреждению двигателя..
2. Проверьте состояние аккумулятора и кабелей:

- Езда в холодное время года может снизить емкость аккумулятора, поэтому необходимо следить за тем, чтобы аккумулятор всегда имел уровень заряда, достаточный для включения двигателя зимой.
3. Избегайте оледенения дверных замков автомобиля:
    - Распылите немного антиобледенителя или глицерина в отверстие дверного замка, чтобы предотвратить замерзание.
  4. Используйте омывающую жидкость, содержащую антифриз:
    - Ее можно приобрести в сервисном центре официального дилера GAC Motor.
    - Смешивать воду и незамерзающую жидкость для омывателя нужно в пропорции, указанной производителем.
  5. Избегайте налипания снега и льда под брызговиками:
    - Это может привести к трудностям при управлении автомобилем. При длительных поездках в условиях низких температур следует периодически останавливаться и проверять брызговики на отсутствие наледи и снега.
  6. Для обеспечения безопасности при езде в различных условиях мы рекомендуем всегда иметь при себе некоторые предметы:
    - цепи противоскольжения, скребок для очистки стекол, пакет песка или соли, светосигнальный прибор, лопатка, соединительные кабели и другие предметы.
  7. При езде в сильный мороз особенно в северных регионах старайтесь не запускать двигатель несколько раз подряд и не выключать его после непродолжительной работы. Постоянный перепад температуры двигателя может привести к появлению внутри него конденсата, который смешается с маслом и приведет к образованию эмульсионной массы. После включения и прогрева двигателя эмульсия может исчезнуть. В ином случае замените масло согласно требованиям «Руководства по гарантийному обслуживанию».
- #### 5.7.4 Эффективная эксплуатация автомобиля
- Перед началом движения убедитесь, что стояночный тормоз выключен, и его индикатор не горит.
  - Следите за тем, чтобы давление в шинах было достаточным. Недостаточное давление может привести к быстрому износу шин и повышению расхода топлива.
  - Положение колес должно быть отрегулировано правильно. Неправильное положение колес ускоряет износ шин, увеличивает нагрузку на двигатель и расход топлива.
  - Не рекомендуется перегружать автомобиль, желательно убрать из автомобиля ненужные предметы. Чрезмерная загрузка повышает нагрузку на двигатель и увеличивает расход топлива.
  - Разгоняйтесь медленно и плавно; избегайте резкого ускорения.
  - Максимально избегайте пробок. Движение в пробках повышает износ двигателя.
  - Соблюдайте сигналы светофоров, держите безопасную дистанцию с другими транспортными средствами. Избегайте лишних остановок и экстренных торможений, это позволит сэкономить топливо и уменьшить износ тормозной системы.

- Во время движения не держите ногу на педали тормоза, это может привести к преждевременному износу и перегреву frictionных накладок, а также к повышению расхода топлива.
- Во время движения необходимо выбирать дороги сравнительно лучшего качества. При движении на неровной дороге необходимо внимательно контролировать скорость, чтобы избежать столкновений и повреждений автомобиля.
- Если шасси автомобиля сильно загрязнено, необходимо немедленно провести чистку. Это не только снизит собственный вес автомобиля, но и предотвратит возможность образования коррозии.
- Необходимо проводить регулярное техническое обслуживание автомобиля, это позволит ему сохранять оптимальные эксплуатационные характеристики. Загрязнения в воздушном фильтре, на свечах зажигания, в масле и системе смазки могут негативно сказаться на работоспособности двигателя и увеличить расход топлива.
- После запуска двигателя при низкой температуре необходимо двигаться с низкой скоростью в течение нескольких минут. После прогрева двигателя можно увеличить скорость.
- При езде на высокой скорости не рекомендуется открывать окна.
- Разумно используйте кондиционер и другие приборы.
- Заглушите двигатель при продолжительной остановке, чтобы не расходовать топливо для работы двигателя в режиме холостого хода.

## 5.7.5 Противопожарная безопасность

Чтобы избежать возгорания, при эксплуатации автомобиля необходимо соблюдать следующие правила:

1. В автомобиле запрещено хранить легковоспламеняющиеся и взрывоопасные предметы:
  - В жаркую погоду температура в салоне автомобиля, находящегося на солнце, может превышать 70°C. Если в автомобиле при этом будут находиться зажигалки, моющие средства, духи и другие легковоспламеняющиеся предметы и вещества, может произойти возгорание или взрыв.
  - Такие предметы, как легковоспламеняющиеся литиевые батареи или портативные зарядные устройства, оставленные в салоне пассажирами, также могут стать причиной возгорания.
2. После курения необходимо убедиться, что окурок полностью потушен:
  - Если окурок потушен не до конца, есть вероятность возникновения пожара.
3. Рекомендуется регулярно обращаться в авторизованный дилерский центр GAC Motor для проведения осмотра автомобиля:
  - Электропроводка автомобиля также нуждается в регулярном осмотре. Необходимо проверять гнезда, разъемы, изоляцию и фиксацию электроприборов и жгутов проводов. В случае неполадок их следует своевременно устранять.

4. Запрещаются изменения в электропроводке автомобиля и установка других электрических приборов:

- Установка дополнительных электроприборов (например, высокоомощных динамиков) может привести к перенапряжению в электросети, что создает риск возгорания электропроводки.
- Строго запрещается использовать предохранители, номинал которых превышает характеристики соответствующих электроприборов, а также заменять предохранители проволокой.
- 5. Меры предосторожности при движении:
  - Во время движения или стоянки, особенно в теплое время года, необходимо убедиться в отсутствии в шасси автомобиля легковоспламеняющихся предметов, например, сухой травы, веток, листьев, стеблей растений и т. д. При длительном движении температура выхлопной трубы и других деталей повышается, и эти предметы могут стать причиной возгорания.
  - Не рекомендуется останавливать автомобиль возле мусорных свалок и других мест, где обитают крысы. Также не рекомендуется оставлять в автомобиле предметы, которые могут привлечь внимание грызунов, например, пищевые продукты. Грызуны могут учуять запах продуктов и повредить электропроводку автомобиля, что может привести к возгоранию.

6. В автомобиле должен находиться огнетушитель, водителю необходимо ознакомиться с правилами его использования:
  - Для обеспечения безопасности следует держать огнетушитель в автомобиле, регулярно проверять его и, при необходимости, заменять. Кроме этого, водитель должен четко знать правила использования огнетушителя, чтобы не растеряться в непредвиденной ситуации.

## 6.1 Инструкции по техническому обслуживанию

### Меры предосторожности

Перед началом каких-либо работ ознакомьтесь с данным разделом руководства и убедитесь, что у вас есть все необходимые инструменты и технические знания.

- Убедитесь, что двигатель заглушен, автомобиль находится на ровной горизонтальной поверхности и активирован стояночный тормоз.
- Для очистки деталей используйте имеющийся в продаже жиросудитель или средство для очистки деталей. Не используйте бензин.
- Убедитесь, что рядом с аккумуляторной батареей и деталями топливной системы нет зажженных сигарет, искр и открытого огня.
- При работе с аккумуляторной батареей и сжатым воздухом следует использовать защитные очки и защитную одежду.

### Предупреждение

Если техническое обслуживание автомобиля было проведено неправильно или имевшиеся технические проблемы не были устранены, эксплуатация такого автомобиля может стать причиной ДТП, что, в свою очередь, может привести к серьезным травмам и гибели людей.

### Потенциальные опасности при обслуживании автомобиля

- Угарный газ: содержащийся в выхлопных газах автомобиля угарный газ токсичен. Не следует запускать двигатель в плохо проветриваемых помещениях.
- Ожоги: двигатель и выхлопная система сильно нагреваются во время работы и могут вызвать ожоги. Поэтому, прежде чем прикасаться к соответствующим частям, следует подождать, пока двигатель и выхлопная система остынут.

### Внимание

Невозможно предугадать и перечислить все опасности, с которыми можно столкнуться в ходе ремонта и обслуживания автомобиля. Поэтому в данном разделе описаны не все меры предосторожности.обслуживания.

## 6.2 Уход за салоном автомобиля

### Чистка приборной панели и пластиковых элементов

Приборную панель и пластиковые поверхности следует протирать чистой мягкой тряпкой, смоченной водой.

Если загрязнения не удалось удалить с помощью воды, допускается использовать специальные чистящие средства для пластика, не содержащие растворителей.

### Внимание

Чистящие средства с растворителями могут повредить пластиковые элементы.

### Предупреждение

Приборную панель и блок подушек безопасности нельзя чистить с помощью аэрозолей для ухода за салоном и чистящих средств с растворителями. В противном случае повреждение этих элементов может привести к несвоевременному раскрытию подушек безопасности и серьезным травмам водителя и пассажиров.



### Чистка коврового покрытия и уход за ним

Регулярно пылесосьте ковровое покрытие.

Для поддержания чистоты коврового покрытия периодически чистите его с помощью моющего средства.

#### **Внимание**

Используйте чистящие средства в строгом соответствии с инструкциями.

#### **Предупреждение**

**Не разбавляйте пенящиеся средства водой. Ковровое покрытие по возможности следует сохранять сухим.**

### Чистка кожаных поверхностей\*

- Удаляйте пыль с кожаных поверхностей с помощью пылесоса.
- Очищайте кожаные поверхности с помощью чистой мягкой тряпки, смоченной водой.
- Затем вытирайте их насухо сухой мягкой тряпкой.
- Если загрязнения не удалось удалить вышеописанным способом, можно использовать специальное мыло или пятновыводитель для кожаных изделий.

#### **Внимание**

После применения пятновыводителя для кожи следует сразу протереть очищенный участок мягкой сухой тканью.

#### **Предупреждение**

**Ни в коем случае не оставляйте в салоне ткань, пропитанную пятновыводителем, на длительное время. Это может вызвать выцветание или разъедание тканевых элементов салона.**

### Чистка и обслуживание ремней безопасности

- Медленно вытяните ремень безопасности и зафиксируйте его в вытянутом состоянии.
- Очистите ремень безопасности от загрязнений с помощью мягкой щетки и нейтрального мыльного раствора.
- После того, как ремень полностью высохнет, дайте ему втянуться в катушку.

#### **Внимание**

- Прежде чем убирать ремень, обязательно убедитесь, что он полностью высох. В противном случае можно повредить катушку ремня.
- Регулярно осматривайте все ремни безопасности в салоне и следите за их чистотой, чтобы обеспечить их нормальную работу.

### Предупреждение

- В случае повреждения ленты, деталей крепления, сматывающего устройства или замка ремня безопасности как можно скорее обратитесь в сервисный центр GAC Motor для замены.
- После аварии необходимо заменить ремни безопасности, даже если они не были повреждены.
- Не допускайте попадания жидкости и инородных предметов в замки ремней безопасности. Это мешает нормальной работе ремней безопасности и их замков.
- Ни при каких обстоятельствах нельзя самостоятельно разбирать и переоборудовать ремни безопасности.
- Запрещается использовать химические моющие средства для чистки ремней безопасности, чтобы не повредить ленты ремней и не повлиять на их работу.

### Очистка и замена фильтров

Для фильтрации газов и жидкостей автомобиль оснащен воздушным, салонным, масляным и топливным фильтрами. Загрязнение и засорение фильтров мешают нормальной работе соответствующих систем автомобиля. Поэтому рекомендуем обращаться в сервисный центр GAC Motor для очистки и замены фильтров в соответствии с графиком, приведенным в «Руководстве по гарантийному обслуживанию»

## 6.3 Уход за автомобилем снаружи

### Уход за автомобилем с обычным лакокрасочным покрытием

#### Внимание

Способ ухода за матовой лакокрасочной поверхностью довольно уникален и значительно отличается от ухода за автомобилями с обычным лакокрасочным покрытием, поэтому следует обратить внимание на использование способов ухода.  
=> см. стр. 220

### Мойка автомобиля

Регулярно мойте автомобиль, чтобы поддерживать его внешний вид в хорошем состоянии.

Автомобиль следует мыть в затененном и прохладном месте. Не мойте его под прямыми лучами солнца. Если автомобиль длительное время находился на солнце, перед мойкой следует подождать, пока кузов остынет.

При использовании автоматической мойки необходимо следовать указаниям оператора.

#### Предупреждение

Перед началом мойки следует выключить зажигание.

### **Внимание**

Лакокрасочное покрытие кузова обладает достаточной прочностью, чтобы выдерживать автоматическую мойку. Однако следует обратить внимание на некоторые факторы, негативно воздействующие на лакокрасочное покрытие. Если конструкция автоматической мойки, используемые чистящие средства, качество воды, тип растворителя и воска не соответствуют установленным стандартам, лакокрасочному покрытию может быть нанесен ущерб.

#### **Мойка вручную**

- Чтобы смыть пыль с кузова, ополосните его большим количеством воды.
- Наберите в ведро воды, добавьте в него специальное чистящее средство для мойки автомобилей.
- Несколько раз аккуратно протрите кузов сверху вниз с помощью мягкой тряпки, губки или щетки.
- Колеса и пороги автомобиля следует мыть в последнюю очередь. При этом нужно использовать другую губку или тряпку.
- После завершения мойки ополосните кузов большим количеством чистой воды.
- В конце насухо вытрите лакокрасочное покрытие кузова мягким махровым полотенцем или замшевой тряпкой.

### **Внимание**

Если кузов загрязнен битумом или другими подобными веществами, для их очистки нужно использовать специальное чистящее средство, а затем смыть его водой, чтобы избежать повреждения глянцевого покрытия кузова. Протирая кузов, проверьте лакокрасочное покрытие на наличие сколов и царапин. В случае их обнаружения обратитесь в сервисный центр GAC Motor для ремонта.

Будьте предельно осторожны, применяя пароочиститель или мойку высокого давления для мойки автомобиля. Строго соблюдайте инструкции по эксплуатации пароочистителя или мойки высокого давления, следите за рабочим давлением, температурой и расстоянием между соплом и кузовом.

- Применяя пароочиститель или мойку высокого давления для очистки автомобиля, соблюдайте необходимое расстояние до автомобиля и следите, чтобы температура пара или воды не превышала 60°C.

- Не направляйте струю мойки высокого давления в датчики парковки или камеру заднего вида в течение длительного времени. Во время мойки датчиков парковки и камеры заднего вида следите за тем, чтобы расстояние от распылителя до них было составляло не менее 30 см.

### **Предупреждение**

- **Во время ручной мойки соблюдайте меры предосторожности. Будьте аккуратны при мытье выступающих деталей днища, чтобы не порезаться.**
- **Соблюдайте особую осторожность, промывая днище и колесные арки, чтобы не порезаться об острые края деталей.**
- **Во время мойки не допускайте попадания воды в моторный отсек. В противном случае, это сократит срок службы деталей моторного отсека.**

## Полировка

Регулярная полировка кузова защищает лакокрасочное покрытие и сохраняет его блеск. Рекомендуется полировать автомобиль твердым воском один раз в год, чтобы защитить лакокрасочное покрытие от коррозии и механических воздействий.

К полировке следует приступать только после того, как весь кузов вымыт и вытерт насухо.

Используйте только высококачественный воск для защиты лакокрасочного покрытия. Как правило, выделяют два типа воска:

- Защитный воск. Используется для защиты лакокрасочного покрытия от воздействия солнечных лучей, загрязнений воздуха и прочих разрушительных факторов внешней среды. Обычно используется для новых автомобилей.
- Восстанавливающий воск. Применяется для восстановления внешнего вида лакокрасочного покрытия, которое подверглось окислению или потеряло блеск. В основном используется для восстановления блеска лакокрасочного покрытия.

## Очистка и уход за внешними пластиковыми элементами

Как правило, для очистки внешних пластиковых элементов достаточно чистой воды, мягкой тряпки или мягкой щетки. Если не удалось удалить загрязнения с их помощью, допускается использовать специальные чистящие средства для пластика, не содержащие растворителей и рекомендованные производителем.



### Внимание

Не используйте чистящие средства с растворителями для очистки пластиковых элементов. Это может повредить их.

## Мытье стекол и зеркал заднего вида

Для чистки стекол и зеркал заднего вида воспользуйтесь средством для мытья окон на спиртовой основе. После нанесения средства протрите стекла и зеркала насухо с помощью замши или мягкой тряпки без ворса.

После ухода за кузовом автомобиля удалите остатки воска со стекла с помощью специального чистящего средства и чистой тряпки. Это позволит избежать повреждения стеклоочистителей.

Снег со стекол, зеркал заднего вида можно очищать небольшой щеткой.

Для удаления наледи используйте антиобледенительный спрей. Также можно использовать скребок для удаления льда. При этом следует быть особенно осторожным, чтобы не повредить детали автомобиля. При использовании скребка следует счищать лед, двигаясь в одном направлении.



## Внимание

- Не счищайте лед движением вперед-назад.
- Запрещается удалять лед и снег с ветрового стекла и зеркал заднего вида с помощью теплой или горячей воды. Это может привести к образованию трещин.
- Если на стеклах есть следы резины, масла, силикона или подобных веществ, их следует отчищать специальным моющим средством для автомобильных стекол или средством для удаления силикона.

### Очистка и техническое обслуживание крышки стеклоочистителя

Старайтесь избегать частых/длительных стоянок под деревьями. Если вы обнаружили, что на поверхность крышки стеклоочистителя падают листья или мусор, немедленно очистите ее.

#### Очистка щеток стеклоочистителя

- Переключите источник питания всего автомобиля в положение «ON», а затем в положение «OFF».
- Переведите комбинированный переключатель стеклоочистителей в положение MIST примерно на 10 секунд, рычаг стеклоочистителя должен проработать половину цикла, прежде чем остановиться.

- Поднимите рычаг стеклоочистителя и осторожно протрите щетки мягкой тканью от пыли и грязи.
- Очистив их, аккуратно опустите рычаги на стекло.
- Переключите питание автомобиля в положение «ON», стеклоочистители автоматически вернуться в исходное положение.



## Внимание

- Опускайте рычаги стеклоочистителя осторожно, не давайте им ударить по стеклу.
- На рабочую поверхность щеток стеклоочистителей нанесен слой графита, который позволяет им двигаться ровно и бесшумно. Чистящие средства, содержащие растворители, жесткие губки и острые инструменты могут повредить графитовый слой. Из-за его повреждения щетки могут начать скрипеть. В этом случае их следует заменить как можно скорее.
- Прежде чем включать стеклоочиститель в зимний период или в морозную погоду, убедитесь, что щетки не примерзли к стеклу. Если они примерзли, сначала необходимо очистить их ото льда. В противном случае вы можете повредить щетки и электропривод стеклоочистителя.

### Уход за резиновыми уплотнителями

Резиновым уплотнителям дверей, стекол и прочих элементов автомобиля периодически требуется уход, который позволит сохранить их эластичность и продлить срок службы. Также это поможет улучшить герметичность, облегчить процесс открывания и уменьшить звук при закрытии. Кроме того, хорошее состояние уплотнителей уменьшает риск примерзания дверей в зимнее время.

Для ухода за уплотнителями удалите с них пыль и грязь мягкой тряпкой. Периодически обрабатывайте уплотнители специальным защитным средством.

### Очистка и уход за колесами

Регулярное удаление с колес дорожной соли и пыли от износа фрикционных накладок позволит сохранить их внешний вид и продлить срок службы. Поэтому рекомендуем регулярно выполнять следующие операции.

- Раз в две недели удаляйте следы противоледных реагентов и пыли от тормозных колодок с поверхности колесных дисков с помощью бескислотного чистящего средства.
- Полируйте литые колесные диски высококачественным твердым воском каждые три месяца.

## Внимание

- Запрещается обрабатывать поверхность колесных дисков средствами для полировки лакокрасочного покрытия или другими абразивными средствами.
- Если защитный слой на поверхности колесных дисков был поврежден, необходимо незамедлительно провести его восстановление.
- Использование мойки высокого давления может нанести шинам непоправимые видимые или скрытые повреждения, которые способны привести к аварии и серьезным травмам.
- Нельзя мыть шины с помощью пучковых форсунок, так как это может привести к повреждению шин и, как следствие, к дорожно-транспортным происшествиям.

## 6.3.1 Обслуживание и уход за матовым покрытием\*

### Мойка автомобиля

1. После мытья автомобиля водой аккуратно протрите его мягкой замшей. Если грязь невозможно очистить водой, для очистки следует использовать следующие методы:
  - Пятна воды: очистка слабокислой средой (лимонной кислотой).
  - Птичий помет, насекомые и масляные пятна: нейтральное моющее средство.
2. Не используйте автомойку, мойку высокого давления для очистки автомобиля.
3. Не используйте для мойки автомобиля щетку.

### Прочие меры предосторожности:

- Парковка в идеале должна иметь крышу или можно использовать толстые хлопчатобумажные чехлы для автомобиля.
- Для удаления следов от кисти, когтей, лап придется перекрашивать весь автомобиль.
- Не применяйте силу при вытирании окрашенной поверхности.
- Не наклеивайте на лакокрасочное покрытие этикетки, липкую ленту и прочие предметы с липкой поверхностью.
- Не используйте воск и покрывающее вещество.

- Не используйте полировочную пасту.
- Не используйте обезжиривающие чистящие средства на основе растворителей.

## Примечание

- Если при мойке автомобиля использовался способ, который может повредить поверхность лакокрасочного покрытия, необходимо провести повторное напыление.
- По всем вопросам обращайтесь в специализированный дилерский центр GAC Motor.

## 6.4 Проверка и добавление масел и жидкостей

### 6.4.1 Топливо

По мере работы двигателя и движения автомобиля количество топлива уменьшается. Это можно отследить по указателю уровня топлива на комбинации приборов. => см. стр. 41

При чрезмерно низком уровне топлива замигает желтый световой индикатор и на дисплее комбинации приборов появится предупреждение . В такой ситуации следует как можно скорее заправиться топливом.

#### Примечание

Марка топлива: высококачественный неэтилированный бензин марки 92 и выше.

### Заправка топливного бака



- Потяните рычаг открывания топливного бака под приборной панелью , лючок топливного бака приоткроется.

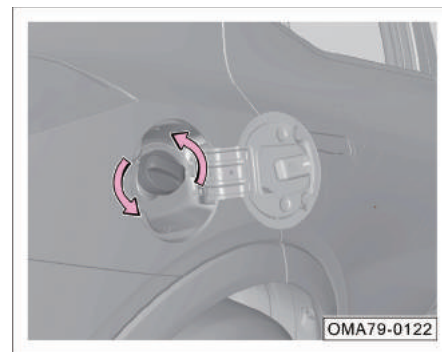

- Полностью откройте лючок, открутите крышку заправочной горловины топливного бака, поворачивая ее против часовой стрелки. Полностью открутив крышку, на небольшой промежуток времени оставьте ее на месте, чтобы ослабить давление паров топлива, содержащихся в топливном баке, после чего снимите крышку.

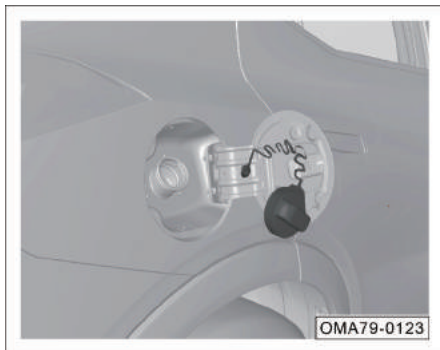

- Повесьте крышку заправочной горловины на внутреннюю сторону крышки лючка и начните заправку.
- Завершив заправку, закрутите крышку заправочной горловины по часовой стрелке до щелчка. Щелчок означает, что крышка закручена полностью.

### **i** Примечание

Ваш автомобиль соответствует требованиям шестого стандарта КНР для выбросов от транспортных средств. В соответствии с ним, его система подачи топлива оснащена устройством рекуперации топливных паров закрытого типа. Поэтому, в случае высокой температуры или высокой скорости подачи топлива, заправочный пистолет может щелкнуть до того, как бак будет полностью заполнен. Это нормальное явление. Если такое происходит, снизьте скорость подачи топлива во время заправки.

### **eye** Внимание

- Использование бензина более низких марок или некачественного топлива может снизить мощность двигателя или привести к его повреждению.
- Если на дисплее отображается уровень топлива менее 1/4, своевременно заправьте автомобиль, чтобы избежать поломки из-за недостаточной подачи топлива на подъемах и спусках.

### **eye** Внимание

При заправке вставьте топливный пистолет как можно глубже в топливную трубу. Когда пистолет отключится в первый раз, рекомендуется не продолжать заправку, чтобы избежать перелива топлива.

### **triangle** Предупреждение

- **Двигатель автомобиля должен быть заглушен во время заправки. Перед заправкой убедитесь, что рядом нет источников возгорания и открытого огня.**
- **Не допускайте попадания топлива на кожу и одежду.**
- **Используйте только топливо вышеуказанных марок. Если по неосторожности Вы залили топливо, не соответствующее указанным требованиям, не запускайте двигатель и незамедлительно свяжитесь с авторизованным дилерским центром GAC Motor для получения дальнейших указаний.**



## 6.4.2 Моторное масло

### Функции моторного масла

Моторное масло обладает смазывающим, уплотняющим, охлаждающим, антикоррозионным и очищающим действием.

### Стандарт моторного масла

На заводе-изготовителе в двигатель автомобиля заливается высококачественное моторное масло, которое подходит для использования в любых погодных условиях, кроме экстремально низких температур

При покупке моторного масла ознакомьтесь с характеристиками, указанными на упаковке, и убедитесь, что оно подходит для вашего двигателя.

### Примечание

Класс масла:

- API SN/ILSAC GF-5.

Вязкость масла:

- SAE 0W-20.

### Примечание

- Обязательно заменяйте моторное масло в соответствии с графиком, указанным в «Руководстве по гарантийному обслуживанию». Для его замены обращайтесь в сервисный центр GAC Motor.
- Если имеет место одно из нижеперечисленных обстоятельств, моторное масло следует заменять чаще: эксплуатация автомобиля в экстремальных условиях, использование бензина с высоким содержанием серы, длительная эксплуатация двигателя в режиме холостого хода (например, при использовании автомобиля в качестве такси), эксплуатация автомобиля в условиях высокой запыленности или в районах с холодным климатом, частые поездки с прицепом.

### Предупреждение

**Обязательно используйте моторное масло, рекомендованное производителем. В случае использования масла других спецификаций вызванное этим повреждение двигателя не попадает под гарантию качества.**

### Контрольная лампа низкого давления моторного масла

Если во время движения автомобиля загорается контрольная лампа , немедленно остановите автомобиль на безопасном участке дороги и заглушите двигатель. После остывания двигателя проверьте уровень моторного масла.

Если уровень масла в двигателе нормальный, а после запуска двигателя контрольная лампа продолжает гореть, больше не запускайте двигатель, а своевременно обратитесь в специализированный сервисный центр GAC Motor для проведения осмотра и ремонта.

### Предупреждение

- Пренебрежение предупреждениями показаниями контрольных ламп и соответствующими информационными сообщениями может привести к повреждению двигателя.
- Контрольная лампа низкого давления масла не способна показывать уровень моторного масла, поэтому уровень масла необходимо регулярно проверять.

## Проверка уровня масла

Проверяйте уровень моторного масла регулярно. Для проверки остановитесь на ровной площадке, активируйте стояночный тормоз и выключите двигатель. После того как двигатель остынет, откройте капот и проверьте уровень масла.

### **i** Примечание

При проверке уровня масла двигатель должен находиться в холодном состоянии.

### **⚠** Предупреждение

- При проведении работ в моторном отсеке автомобиля необходимо проявлять особую осторожность.
- Моторный отсек является зоной повышенного риска. Прежде чем поднять капот, обязательно внимательно прочтите инструкции по безопасности и следуйте им.

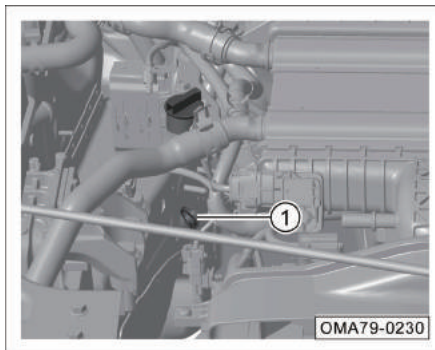

- Вытащите маслоизмерительный щуп.

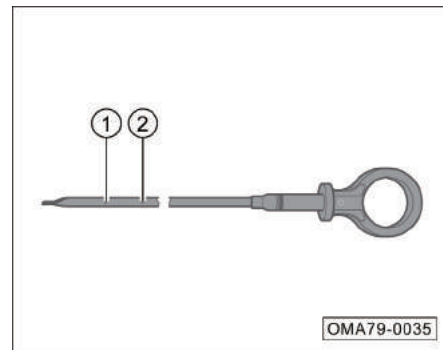

- Удалите следы масла со щупа чистой тряпкой и снова вставьте его в отверстие до упора.
- Повторно извлеките маслоизмерительный щуп и проверьте уровень масла на нем. Уровень моторного масла должен находиться между нижней отметкой ① и верхней отметкой ②.
- Если масла в двигателе недостаточно, то необходимо своевременно долить моторное масло. При низком уровне масла смазка деталей двигателя не происходит должным образом, что может привести к его поломке.

## Долив моторного масла

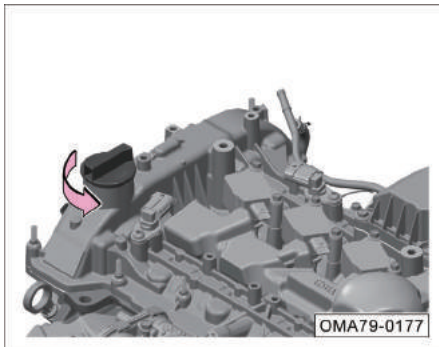

Если после проверки уровня масла необходимо долить моторное масло, следуйте указаниям ниже:

- Открутите крышку маслозаливной горловины против часовой стрелки.
- Небольшими порциями заливаете масло в горловину, проверяя его уровень после каждой заливки.
- Когда уровень масла приблизится к отметке ②, прекратите долив. Установите крышку в маслозаливную горловину и закрутите ее по часовой стрелке.

### Предупреждение

- Будьте осторожны при заливке моторного масла — не проливайте его мимо. При попадании масла на кожу смойте его большим количеством воды.
- Если после доливки масла оказалось больше, чем необходимо, ни в коем случае не запускайте двигатель и как можно скорее обратитесь в специализированный сервисный центр GAC Motor для решения проблемы. В противном случае возможно повреждение трехкомпонентного каталитического нейтрализатора.
- После завершения процедуры доливки необходимо плотно закрутить крышку маслозаливной горловины для предотвращения распыливания моторного масла при запуске двигателя. Распылившееся масло может стать причиной возгорания в моторном отсеке.
- Моторное масло является токсичным веществом и должно храниться в оригинальной таре в недоступном для детей месте, чтобы избежать случайного пищевого отравления.
- Не добавляйте никаких смазочных материалов в моторное масло. Это может привести к повреждению двигателя. Неисправности, вызванные добавлением смазочных материалов, не покрываются гарантией.

## 6.4.3 Охлаждающая жидкость

### Функции охлаждающей жидкости

Охлаждающая жидкость обеспечивает охлаждение двигателя и защищает его от замерзания и коррозии.

### Марка охлаждающей жидкости

Охлаждающая жидкость заливается в систему охлаждения заводом-изготовителем. Эта жидкость может использоваться круглый год, за исключением экстремальных морозов.

### Примечание

- Спецификации охлаждающей жидкости: DF-6, - 35°C
- Обязательно придерживайтесь межсервисных интервалов, указанных в «Руководстве по гарантийному обслуживанию», для замены охлаждающей жидкости в специализированном сервисном центре GAC Motor.
- При изменении цвета охлаждающей жидкости сократите межсервисный интервал и обратитесь в специализированный сервисный центр GAC Motor для замены охлаждающей жидкости.

### Индикатор перегрева охлаждающей жидкости

При перегреве охлаждающей жидкости на приборной панели красным светом загорается индикатор и появляется соответствующее предупреждающее сообщение. В этом случае немедленно остановите автомобиль на безопасном участке дороги и заглушите двигатель. После того как мотор остынет, проверьте уровень охлаждающей жидкости.

Если уровень охлаждающей жидкости нормальный и после запуска двигателя индикатор продолжает гореть, больше не запускайте двигатель и как можно скорее обратитесь в сервисный центр GAC Motor для диагностики и ремонта автомобиля.

### Проверка уровня охлаждающей жидкости двигателя

Проверяйте уровень охлаждающей жидкости регулярно. Для проверки остановитесь на ровной площадке, активируйте стояночный тормоз и выключите двигатель. После того как двигатель остынет, откройте капот и проверьте уровень охлаждающей жидкости.



#### Предупреждение

- **Обязательно будьте предельно осторожны при работе в переднем отсеке.**
- **Моторный отсек является зоной повышенного риска. Прежде чем поднять капот, обязательно внимательно прочтите инструкции по безопасности и следуйте им.**
- **Если из моторного отсека выходит пар или разбрызгивается охлаждающая жидкость, ни в коем случае не открывайте крышку капота во избежание ожогов! Дождитесь, пока пар или охлаждающая жидкость перестанут выходить из-под капота, а двигатель остынет.**

### Охлаждающая жидкость двигателя

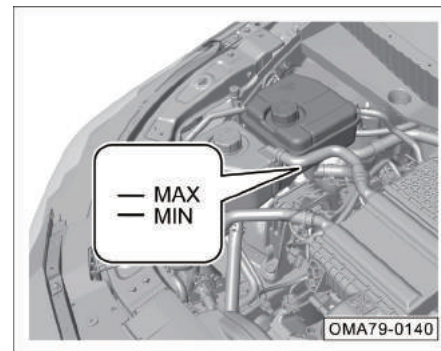

Уровень охлаждающей жидкости в расширительном бачке должен быть между верхней отметкой MAX и нижней отметкой MIN.

## Охлаждающая жидкость промежуточного охладителя

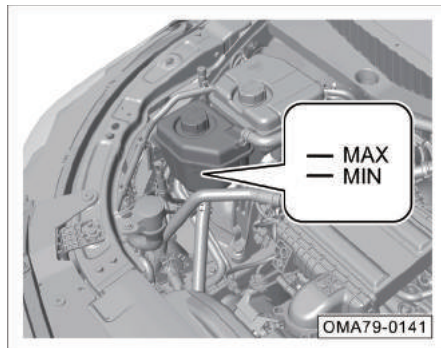

Проверьте, находится ли уровень охлаждающей жидкости в расширительном бачке охлаждающей жидкости промежуточного охладителя между верхней отметкой MAX и нижней отметкой MIN.

### **Внимание**

Если уровень охлаждающей жидкости ниже отметки MIN, необходимо долить ее. При нехватке охлаждающей жидкости охлаждение происходит неэффективно, что приводит к повреждению двигателя.

## Добавление охлаждающей жидкости

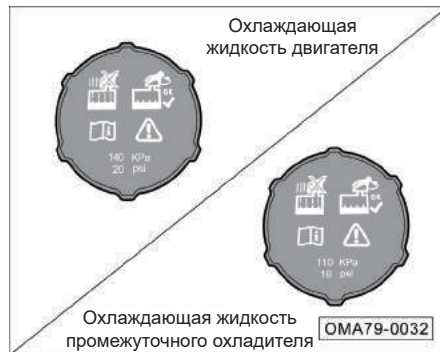

Если после проверки уровня охлаждающей жидкости необходимо долить ее, следуйте указаниям ниже:

- Накройте крышку расширительного бачка плотной тканью и открутите крышку в направлении против часовой стрелки.
- Добавьте охлаждающую жидкость до уровня между отметкой MAX и MIN.
- Закрутите крышку расширительного бачка по часовой стрелке до упора.

### **Внимание**

- При горячем двигателе система охлаждения находится под высоким давлением. Пока двигатель не остынет, ни в коем случае не открывайте крышку расширительного бачка, чтобы не обжечься.
- Охлаждающую жидкость можно доливать, только когда двигатель полностью остыл. После долива уровень охлаждающей жидкости не должен быть выше отметки MAX: в этом случае при запуске двигателя жидкость может выброситься из расширительного бачка из-за слишком высокого давления в системе охлаждения.
- Доливать можно только неиспользованную охлаждающую жидкость

### Предупреждение

- Запрещается подмешивать в оригинальную охлаждающую жидкость не одобренную производителем охлаждающую жидкость.
- При аварийной ситуации, если используется другая охлаждающая жидкость или добавляется чистая вода, следует своевременно посетить специальный магазин GAC Motor для очистки системы охлаждения и замены новой охлаждающей жидкости.
- В экстренной ситуации, в случае когда пришлось залить другую охлаждающую жидкость или дистиллированную воду, необходимо в кратчайшие сроки обратиться в специализированный сервисный центр GAC Motor для промывки системы охлаждения и замены охлаждающей жидкости.
- Охлаждающая жидкость должна храниться в оригинальной таре в недоступном для детей месте, чтобы избежать случайного пищевого отравления.

### 6.4.4 Стеклоомывающая жидкость и щеток стеклоочистителей

#### Добавление жидкости стеклоомывателя

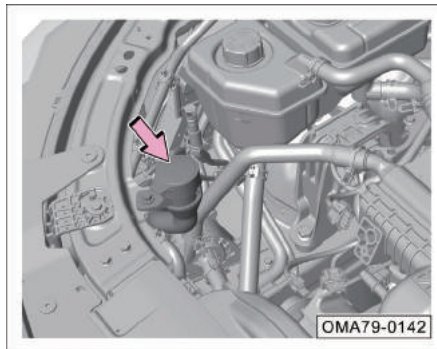

- При обнаружении слишком низкого уровня жидкости стеклоомывателя необходимо своевременно долить жидкость стеклоомывателя в бачок стеклоомывателя.

### Внимание

- Никогда не используйте мыльную воду или другой антифриз вместо стеклоомывателя, иначе это может привести к появлению пятен на лакокрасочном покрытии автомобиля.
- Не смешивайте жидкость стеклоомывателя с другими моющими средствами: это может привести к разложению компонентов стеклоомывающей жидкости и закупориванию форсунок стеклоомывателя.

## Предупреждение

- При проведении работ в моторном отсеке автомобиля необходимо проявлять особую осторожность. Перед началом работы обязательно ознакомьтесь с соответствующими инструкциями по безопасности и соблюдайте их.
- Остерегайтесь случайного добавления охлаждающей жидкости или каких-либо веществ вместо жидкости стеклоомывателя. Если это произойдет, стеклоомыватель будет оставлять на ветровом стекле разводы, которые могут помешать обзору водителя и привести к аварии.
- Запрещается использовать жидкость для стеклоомывателя с содержанием этанола более 10%. В условиях высокой температуры такой тип жидкостей может привести к коррозии и образованию трещин на фарах автомобиля. Рекомендуется использовать стеклоомывающую жидкость на основе метанола.

## Замена щеток очистителя ветрового стекла

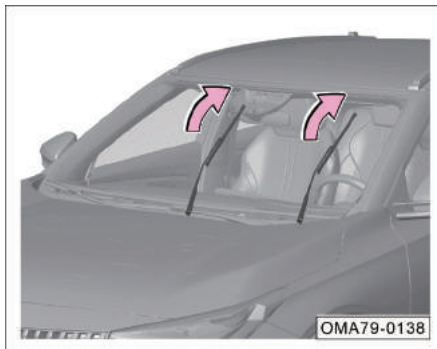

- Переключите выключатель зажигания в положение ON, а затем в положение OFF.
- В течение 10 секунд после перевода выключателя зажигания в режим OFF, поверните ручку управления стеклоочистителем в положение MIST и быстро верните ее обратно, чтобы передний стеклоочиститель остановился в верхнем положении.

## Примечание

Когда ручку управления стеклоочистителем в положение OFF и войдите в режим обслуживания стеклоочистителей через интерфейс настройки аудиосистемы. Когда рычаг стеклоочистителя остановится после половины цикла нажмите кнопку справа еще раз, чтобы вернуть рычаг стеклоочистителя в исходное положение.

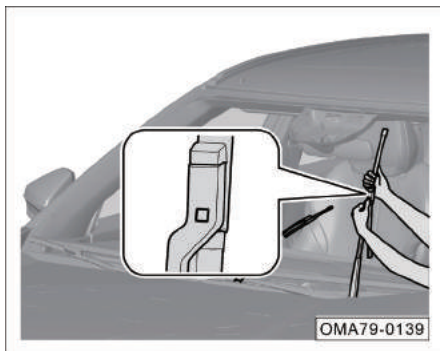

- Поднимите рычаг стеклоочистителя и нажмите кнопку блокировки (стрелка) на рычаге стеклоочистителя, чтобы снять щетку стеклоочистителя.
- Плавно опустите рычаг стеклоочистителя на лобовое стекло.
- Чтобы установить новую щетку стеклоочистителя, повторите вышеуказанные действия в обратном порядке. При установке щетки на рычаг должен прозвучать щелчок.
- Плавно опустите рычаг стеклоочистителя на лобовое стекло.
- Переведите выключатель зажигания в режим ON, и рычаги стеклоочистителя автоматически вернуться на место.

### Внимание

- Подтягивать рычаг стеклоочистителя можно только после того, как он переведен в режим обслуживания стеклоочистителя.
- Никогда не открывайте крышку моторного отсека при поднятых рычагах стеклоочистителя, иначе это повредит крышку моторного отсека и рычаг стеклоочистителя.
- Поднимая рычаги стеклоочистителей, беритесь за сам рычаг, а не за щетку.
- Новые щетки стеклоочистителей должны соответствовать оригинальным по длине и прочим характеристикам.
- Опускайте рычаги стеклоочистителя осторожно, не давайте им ударить по стеклу.
- Щетки стеклоочистителя необходимо регулярно проверять и, в случае необходимости, заменять на новые. Поврежденные щетки стеклоочистителя нуждаются в немедленной замене.
- Использование изношенных или грязных щеток может повредить стекла, а также помешать обзору водителя и повлиять на безопасность движения.

## 6.4.5 Тормозная жидкость

### Функции тормозной жидкости

Тормозная жидкость нужна для передачи усилия в гидравлической тормозной системе.

Тормозная жидкость гигроскопична и во время эксплуатации автомобиля поглощает водяные пары из воздуха. Если тормозная жидкость находится в системе слишком долгое время, доля воды в ней станет чрезмерно высокой, это может привести к появлению пневмосопротивления в тормозной системе, что негативно скажется на эффективности торможения и безопасности передвижения; в худшем случае это может привести к полному отказу тормозной системы и может стать причиной ДТП. Поэтому тормозную жидкость необходимо проверять и заменять в соответствии с графиком, указанным в «Руководстве по гарантийному обслуживанию». Для этого следует обращаться в сервисный центр GAC Motor.

### Примечание

Тип тормозной жидкости: DOT4.



## Предупреждение

- Использование отработанной тормозной жидкости или тормозной жидкости, которая не подходит для данного автомобиля, значительно снизит эффективность торможения и даже приведет к выходу из строя тормозной системы! Компания не несет ответственности (включая обеспечение качества) за неисправность и повреждение автомобиля, вызванные вышесказанными операциями.
- Необходимо использовать новую тормозную жидкость, соответствующую стандартам.

### Индикатор тормозной системы

Если во время движения автомобиля контрольная ламп  горит красным цветом, а на комбинированной панели приборов отображается сообщение «Долейте тормозную жидкость», уровень тормозной жидкости в баке может быть слишком низким, поэтому необходимо немедленно остановить автомобиль в безопасном месте, чтобы проверить, соответствует ли уровень тормозной жидкости норме.

### Проверка уровня тормозной жидкости

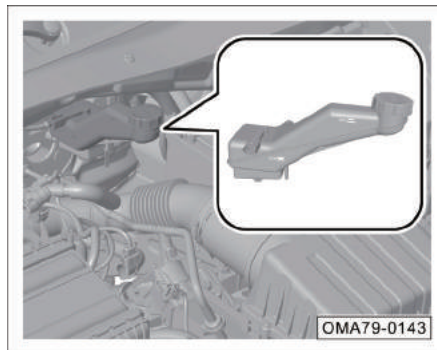

Дождитесь, когда двигатель остынет, и проверьте, находится ли уровень тормозной жидкости между отметками MIN и MAX.

В процессе эксплуатации автомобиля уровень тормозной жидкости немного снижается из-за износа фрикционных накладок и автоматической регулировки их положения.

Если уровень тормозной жидкости значительно снизился за короткое время или упал ниже отметки MIN, то в тормозной системе, возможно, есть утечка.

## Примечание

- Обязательно внимательно прочтите соответствующие предупреждения и соблюдайте их до открытия моторного отсека.
- Если при проверке обнаружилось, что уровень тормозной жидкости находится ниже отметки MIN, необходимо добавить тормозную жидкость.
- Если после долбавления тормозной жидкости индикатор неисправности тормозной системы не гаснет либо загорается вновь через некоторое время, в тормозной системе существует утечка или другие неполадки. В этом случае остановите автомобиль и как можно скорее свяжитесь с сервисным центром GAC Motor для решения проблемы.

### Долив тормозную жидкость

Чтобы обеспечить нормальную работу тормозной системы, необходимо доливать тормозную жидкость в соответствии со следующими правилами:

- Отвинтите крышку бачка тормозной жидкости против часовой стрелки.
- Долейте тормозную жидкость так, чтобы ее уровень доходил до отметки MAX.
- Закрутите крышку бачка тормозной жидкости по часовой стрелке.

#### Внимание





- Тормозная жидкость разъедает лакокрасочное покрытие. Если она попала на кузов, ее следует немедленно вытереть
- Использование отработанной или несоответствующей данному автомобилю тормозной жидкости существенно снизит эффективность торможения и, в худшем случае, может привести к полному отказу тормозной системы.

#### Предупреждение

- Тормозная жидкость является токсичным веществом, ее необходимо хранить в оригинальной и плотно закрытой упаковке. Позаботьтесь о том, чтобы упаковка находилась в безопасном и недоступном для детей месте, чтобы избежать случайного отравления.
- Тормозная жидкость должна храниться в соответствии с требованиями по защите окружающей среды.

### 6.4.6 Аккумулятор

#### Предупреждающая маркировка и инструкции по эксплуатации аккумулятора

	Во время работы надевайте защитные очки.
	Электролит аккумулятора обладает высокой коррозионной активностью. При работе с ним обязательно используйте защитные перчатки!
	Открытое пламя, искры, открытые лампы и курение на рабочем месте запрещены!
	Во время зарядки аккумулятора образуется взрывоопасная газовая смесь.
	Электролит и аккумуляторная батарея должны храниться в недоступном для детей месте.

Любая работа над электросистемой автомобиля запрещается при отсутствии необходимых знаний и специальных инструментов. Пожалуйста, обратитесь в авторизованный дилерский центр GAC Motor для проведения соответствующих работ.

### Контрольная лампа заряда аккумулятора

Лампа сигнализирует о неисправности генератора.

Когда выключатель зажигания переключен в положение ON, а двигатель не запускается, загорается сигнальная лампа . После запуска двигателя предупреждающая лампа должна погаснуть.

Если во время движения загорается сигнальная лампа, это означает, что генератор больше не заряжает аккумулятор. При возникновении данной проблемы как можно быстрее обратитесь в авторизованный дилерский центр GAC Motor.

### Проверка аккумуляторной батареи

Проверяйте аккумуляторную батарею в соответствии с графиком, указанным в «Руководстве по гарантийному обслуживанию».

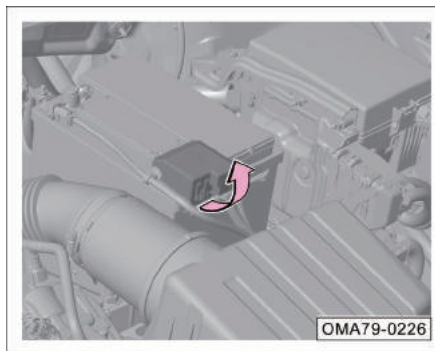

- Снимите крышку с положительной клеммы аккумуляторной батареи.
- Проверьте соединение контактов и электропроводки на предмет коррозии и расшатывания; осмотрите внешнее состояние аккумулятора, убедитесь, что на корпусе отсутствуют трещины, вздутия и т. п. При наличии какой-либо из вышеперечисленных неисправностей как можно быстрее обратитесь в сервисный центр GAC Motor.
- Необходимо периодически проверять аккумулятор, если автомобиль долгое время не эксплуатируется.

### Примечание

- Низкий заряд или повреждения аккумулятора могут вызвать трудности при запуске двигателя. При необходимости обратитесь в авторизованный сервисный центр GAC Motor для зарядки или замены аккумулятора.
- В случае необходимости замены аккумулятора, пожалуйста, обратитесь в авторизованный сервисный центр GAC Motor; использование аккумулятора неправильного типа может повлечь за собой невозможность эксплуатации автомобиля или неполадки в электросистеме из-за несовместимости устройства.

## Советы по эксплуатации аккумуляторной батареи

Использование электрооборудования после выключения двигателя может привести к быстрой разрядке аккумуляторной батареи

1. После выключения двигателя не рекомендуется использовать электрооборудование в течение долгого времени.
2. Покидая автомобиль, убедитесь, что все двери закрыты, а все электрооборудование (например, фары) выключено.

### Внимание

- В случае невозможности запуска двигателя из-за низкого заряда аккумулятора попробуйте воспользоваться аварийным запуском от другого автомобиля. Если двигатель не запускается, пожалуйста, свяжитесь с авторизованным сервисным центром GAC Motor.
- Чтобы избежать повреждения электросистемы автомобиля не подключайте к розеткам питания электрогенерирующие приборы, такие как панель солнечных батарей или зарядное устройство аккумуляторной батареи автомобиля.
- В аккумуляторной батарее содержатся токсичные вещества (например, серная кислота и свинец), поэтому она требует правильной утилизации. Категорически запрещается выбрасывать аккумулятор вместе с обычными бытовыми отходами.

## 6.5 Фильтр кондиционера

### Проверка и очистка салонного фильтра

Регулярно проверяйте и очищайте фильтр кондиционера в соответствии с графиком, приведенным в «Руководстве по гарантийному обслуживанию». При эксплуатации автомобиля в районах с повышенной загрязненностью может потребоваться более ранняя замена салонного фильтра вследствие его загрязнения.

Салонный фильтр расположен внутри перчаточного ящика. Его разборка представляет собой достаточно сложный процесс. Чтобы не допустить повреждения деталей салонного фильтра, рекомендуем проводить его очистку и замену в сервисном центре GAC Motor.

## 6.6 Замена ламп

### Советы по замене ламп

При замене лампы будьте осторожны и не прикасайтесь пальцами к стеклу лампочки, иначе тепло от лампочки приведет к испарению и конденсации отпечатков пальцев на стекле лампочки, что снизит яркость освещения автомобиля.

После замены лампочки необходимо проверить рабочее состояние фар автомобиля и незамедлительно обратиться в сервисный центр GAC Motor для проверки состояния лучей фар.

### Примечание

- Автомобиль поставляется с галогенными или светодиодными фарами. Если светодиодные фары повреждены, пожалуйста, незамедлительно посетите авторизованный магазин GAC Motor для замены.
- Методы снятия и установки левых и правых ламп практически идентичны, поэтому здесь мы опишем только снятие и установку галогенной лампы с одной стороны.

## Внимание

Поврежденную лампу необходимо заменить новой лампой с теми же техническими характеристиками, что и оригинальная лампа автомобиля. => см. стр. 253

## Предупреждение

Если вы не знакомы с рабочими процедурами, правилами безопасности и использованием инструментов, крайне важно не пытаться заменить лампы без надлежащего руководства.

- Перед заменой лампы убедитесь, что все осветительные приборы выключены, и дайте лампе остыть, прежде чем приступать к работе.
- Во время работы помните об острых элементах на корпусе комбинированной фары в моторном отсеке спереди, чтобы избежать порезов обеих рук при замене ламп.

## Подготовка перед заменой лампы

Если вы обнаружили поврежденную лампу, ее следует незамедлительно заменить. Перед заменой необходимо выполнить следующие подготовительные работы:

1. Выключите все лампы.
2. Поверните замок зажигания в положение «OFF».
3. Проверьте, не перегорел ли соответствующий предохранитель. Если предохранитель исправен, приступайте к проверке и замене ламп.

## Снятие задней комбинированной фары

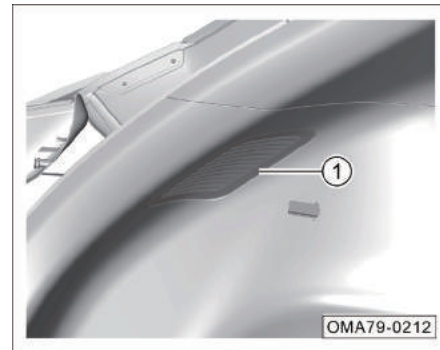

1. Откройте дверь багажника.
2. Извлеките небольшую декоративную панель. .

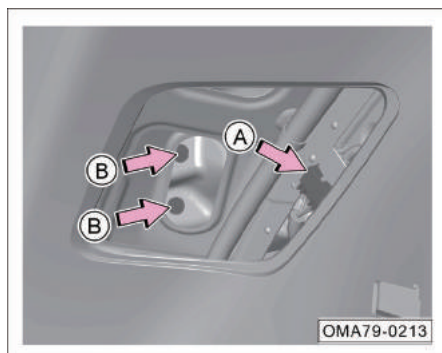

3. Отсоедините разъем подключения задней комбинированной фары - стрелка А.
4. Открутите гайку крепления задней комбинированной фары - стрелка В -.

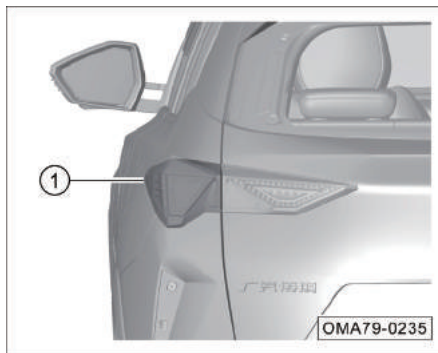

5. Снимите заднюю комбинированную фару ①.
6. После снятия задней комбинированной фары установите ее в обратном порядке.

#### Замена лампы заднего указателя поворота.

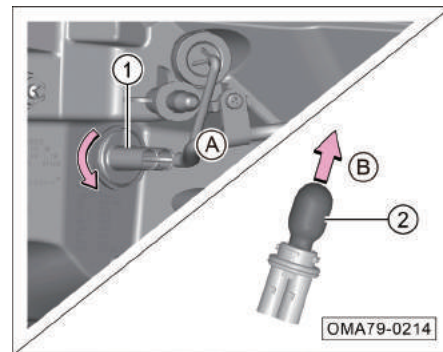

1. Снимите заднюю комбинированную фару. => см. стр. 235
2. Поверните в направлении стрелки А, чтобы снять лампу указателя поворота и ее держатель ①.
3. Извлеките лампу заднего указателя поворота ② в направлении стрелки В.
4. После замены лампы заднего указателя поворота установите ее в обратном порядке.

### Замена лампы освещения номерного знака

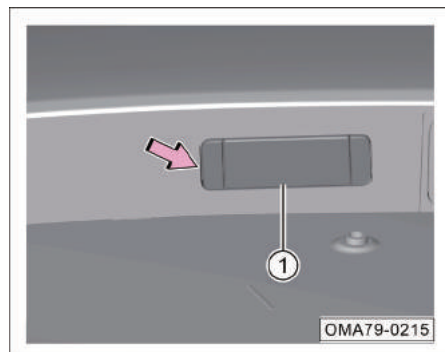

1. Извлеките лампу освещения номерного знака в сборе в направлении, указанном стрелкой ①.

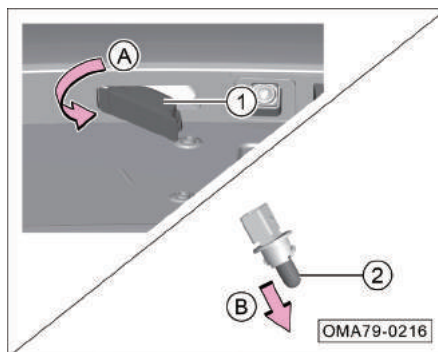

2. Отсоедините разъем жгута проводов и поверните его в направлении стрелки А, чтобы снять лампу освещения номерного знака и ее держатель ①.
3. Извлеките лампу в направлении стрелки В ②.
4. После замены лампы освещения номерного знака установите все компоненты в обратном порядке.

### Замена лампы подсветки зеркала для макияжа.\*

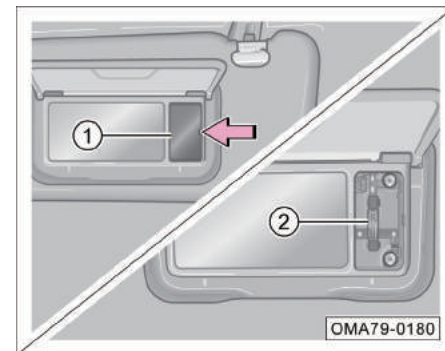

1. Осторожно приподнимите кожух лампы зеркала для макияжа в направлении стрелки ①.
2. Снимите лампы освещения зеркала для макияжа ②.
3. После замены лампы зеркала для макияжа установите все компоненты в обратном порядке.

## 6.7 Колеса

### Предупреждение

На первых 500 км пробега сцепные свойства шин могут быть не оптимальными. Поэтому необходимо проявлять особую осторожность при управлении автомобилем и ездить на умеренных скоростях во избежание несчастных случаев.

- Плохое сцепление с дорогой недостаточно обкатанных или чрезмерно изношенных шин напрямую влияет на эффективность торможения автомобиля.
- Если вы почувствовали необычную вибрацию, или заметили, что автомобиль отклонился от выбранной траектории движения, следует немедленно остановиться и проверить, не повреждена ли шина.
- Если вы обнаружите неравномерный износ шины, следует как можно скорее обратиться в сервисный центр GAC Motor.

### Предупреждение

Разрыв шины или падение давления в шине во время движения могут стать причиной серьезных дорожно-транспортных происшествий.

- Не используйте поврежденные шины и колеса, а также не используйте шины с превышением допустимого износа рисунка протектора. Такая шина может лопнуть во время движения автомобиля и стать причиной аварии или травмы. Своевременно заменяйте подобные шины и колеса.
- Давление в шинах должно соответствовать нормам, в противном случае повышается риск возникновения аварий. Если давление воздуха в шине слишком низкое, то продолжительное движение автомобиля на высокой скорости приведет к деформации и перегреву шины. В результате шина может расслоиться или взорваться.
- Будьте осторожны и не подвергайте шины воздействию химикатов, масла, смазки, топлива и тормозной жидкости.

### Предупреждение

- Ни при каких обстоятельствах не используйте старые колеса и шины неизвестного происхождения, поскольку такие колеса и шины могут иметь незаметные повреждения, а также могут привести к потере контроля над транспортным средством и стать причиной дорожно-транспортных происшествий.
- Рекомендуется не использовать восстановленные шины, поскольку в процессе эксплуатации может возникнуть деформация корда шин, что негативно скажется на их прочности и безопасности движения.



## Профилактика повреждений шин

- При движении через бордюр или аналогичные препятствия Вам следует ехать как можно медленнее в направлении, перпендикулярном препятствию.
- Будьте осторожны и следите, чтобы шины не соприкасались со смазочными материалами, маслом или топливом.
- Регулярно проверяйте шины на предмет Повреждений (например, порезы, трещины или грыжи и другие повреждения).
- Регулярно удаляйте мусор, попавший в рисунок протектора.

## Правила хранения шин

- Перед разборкой шины пометьте шину и укажите направление вращения шины. При установке шины восстановите шины на прежнем положении, чтобы направление вращения и состояние динамического равновесия колеса остаются неизменными.
- Снятые колеса или шины следует хранить в сухом прохладном месте, предпочтительно в темном.
- Шины, установленные на ободах, нельзя хранить в вертикальном положении.

## Новые шины и колеса

- Новые шины и колеса должны быть тщательно отобраны. Убедитесь, что размер, диапазон нагрузки, индекс скорости и тип конструкции новых шин соответствуют заводским.
- Старайтесь не заменять шины по отдельности, лучше всего заменять как минимум две шины на одной оси.
- Запрещается одновременное использование шин разного размера, типа и сезона.
- После монтажа каждого колеса проверяйте, соответствует ли момент затяжки болтов требуемому значению ( $125 \pm 10$  Н•м).

## Докатка, запасное колесо

Запасная и стандартная шина отличаются по конструкции, рисунку протектора, скорости и индексу нагрузки и не могут использоваться как взаимозаменяемые.

После использования аварийной запасной шины необходимо как можно скорее доехать до официального дилерского центра GAC Motor или мастерской по ремонту колес для замены полноразмерной шины, чтобы снизить риски безопасности, связанные с длительным использованием запасной шины.



### Предупреждение

- **Запасное колесо предназначено только для временного аварийного использования, при этом максимальная скорость не должна превышать 80 км/ч.**
- **Срок хранения запасного колеса составляет 6 лет, и его использование после истечения срока годности запрещено.**

## Летние шины

В теплое время года выпадает много осадков. Глубина протектора шин напрямую влияет на безопасность движения в дождливую погоду. Если глубина рисунка протектора летних шин составляет менее 3 мм, риск аквапланирования значительно увеличивается.

## Зимние шины

Зимняя резина отличается хорошим сцеплением на заснеженных или обледенелых дорогах. Особая конструкция протектора зимних шин предохраняет их от воздействия низких температур и обеспечивает хорошие тормозные характеристики, гарантируя безопасность вождения.

- Зимние шины должны использоваться на всех четырех колесах.
- Разрешается использование только тех радиальных зимних шин, которые соответствуют заводским по размеру, диапазону нагрузки и номинальной скорости.

- Обратите внимание, что протектор зимних шин должен иметь достаточную глубину протектора (она должна быть не менее 4 мм; глубина протектора менее 4 мм ограничивает эксплуатационную надежность зимних шин).
- После установки новых шин проверьте в них давление





### Предупреждение

- **Зимние и летние шины разработаны в соответствии с типичными погодными условиями для вождения автомобиля в соответствующий сезон. В зимний период рекомендуется использовать зимние шины. Летние шины значительно менее пригодны для вождения в зимний период. Их использование приводит к ухудшению сцепления с дорогой и тормозных свойств автомобиля.**
- **В условиях сильного холода при использовании летней резины на шинах могут появиться трещины, что, в свою очередь может привести к повреждению шины, возникновению чрезмерного шумового фона и потере устойчивости автомобиля.**

### Предупреждение

- **При использовании зимних шин на сухих дорогах может наблюдаться снижение динамики разгона, увеличение дорожного шума и сокращение срока службы протектора. После установки зимних шин обратите внимание на изменения в управляемости и торможении автомобиля.**
- **Не забывайте, что максимальная скорость движения на зимних шинах ниже, чем на летних. Пожалуйста, не превышайте максимальную разрешенную скорость.**
- **Не забывайте, что при повышении температуры окружающей среды до 7°C и больше, в целях обеспечения безопасности движения, необходимо своевременно заменить зимние шины на летние.**
- **При движении на зимних шинах, если установлено запасное колесо, это может привести к нестабильному прохождению поворотов из-за разницы шин, что снизит устойчивость движения. Необходимо скорректировать технику вождения и вести автомобиль с осторожностью.**

## Проверка давления воздуха в шинах

100kPa=1bar		kPa	
225/55 R18 98V		230	230
		230	230
235/45 R19 99Y		230	230
		230	230
T125/90 R17 99M		420	

OMA79-7015

Табличка с информацией о стандартном давлении воздуха в шинах размещена на левой средней стойке со стороны водителя.

- Снимите защитный колпачок воздушного клапана (если защитный колпачок клапана отсутствует, его необходимо своевременно установить).
- Для замеров давления в шине необходимо использовать манометр высокого качества. Определить давление в шинах на глаз невозможно.
- Установите манометр на воздушный клапан.
- При проверке давления шина должна находиться в холодном состоянии. Когда температура шины повышается, давление становится немного выше указанного, в этом случае нет необходимости снижать давление воздуха в шине.

- Равномерно распределите весовую нагрузку пассажиров и багажа и не останавливайтесь на неровных поверхностях. Отрегулируйте давление в шинах в соответствии с нагрузкой на автомобиль.
- Одновременно следует проверить давление воздуха в запасном колесе или аварийном запасном колесе.
- Установите и затяните защитный колпачок воздушного клапана.

### Примечание

- Текущее давление в колесе и шинах можно просмотреть на дисплее комбинированной панели приборов.
- Обязательно установите защитный колпачок клапана на его сердечник. Колпачок клапана предотвращает попадание пыли, мусора и влаги.

### Предупреждение

- Если давление в шинах не соответствует норме, шина может лопнуть, приведя к дорожно-транспортному происшествию, травмам или даже гибели пассажиров.
- Проверяйте давление в шинах, по крайней мере, один раз в месяц и перед поездкой на дальние расстояния. Давление в шинах должно соответствовать указанным требованиям для предотвращения несчастных случаев.
- Пониженное давление воздуха в шине усугубит ее проседание, сделает шину чрезвычайно подверженной перегреву и может стать причиной отслоения протектора и разрыву шины.
- Слишком низкое или слишком высокое давление в шинах приведет к преждевременному износу шин и уменьшит управляемость автомобиля.

## Срок службы шин

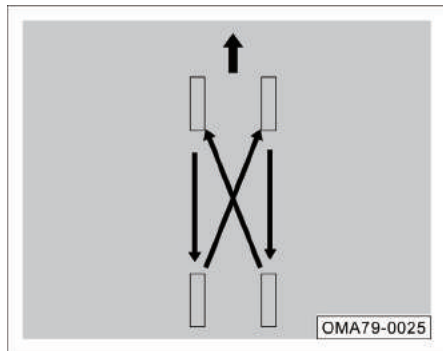

Срок службы шин зависит от давления в шинах, стиля вождения и состояния установки шин.

Если износ передних шин сильнее износа задних, рекомендуется выполнить их перестановку, как показано на рисунке, чтобы срок службы всех шин был примерно одинаковым.

## Признаки износа шин

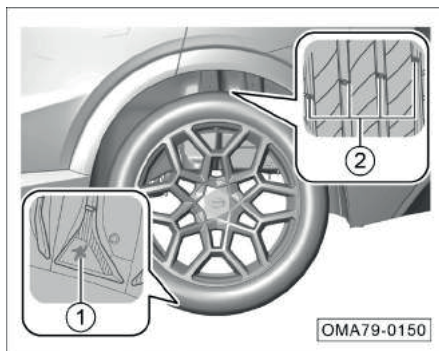

Индикатор ① отображает износ протектора на внешней стороне колеса. Если на протекторе открылся рисунок, значит, использовать шину дальше небезопасно и ее следует как можно скорее заменить.

Высота индикатора износа протектора ② составляет 1,6 мм. Если протектор шины изношен до уровня этого индикатора, шина становится небезопасной для использования и ее необходимо немедленно заменить.

## Балансировка колес

Колеса нового автомобиля прошли балансировку, но в процессе эксплуатации из-за влияния различных факторов может возникнуть дисбаланс. Это может проявляться в вибрации рулевого механизма.

В этой ситуации следует выполнить повторную балансировку колес, так как несбалансированные колеса могут вызвать чрезмерный износ системы рулевого управления, подвески, колес и шин.

Кроме того, все колеса должны быть заново отбалансированы после ремонта или установки новых шин.

## Неправильные углы установки колес

Неправильные углы установки колес могут вызвать неравномерный и чрезмерный износ шин и повлиять на безопасность вождения. Если Вы обнаружите, что шины изношены неравномерно и чрезмерно, Вам следует как можно скорее обратиться в авторизованный сервисный центр GAC Motor.

## 6.8 Цепи противоскольжения

Вождение в неблагоприятных погодных условиях, например, на заснеженных до рогах или в гололед, может ускорить износ шин и стать причиной неисправностей. Чтобы уменьшить количество поломок в зимний период, придерживайтесь следующих правил:

- Перед движением автомобиля по глубокому снегу на шинах необходимо установить цепи противоскольжения. Выбирайте цепи, которые по размеру и типу подходят для ваших шин. Использование неподходящих цепей противоскольжения отрицательно скажется на безопасности и эксплуатационных характеристиках автомобиля. Кроме того, такие действия, как вождение тяжело груженого автомобиля, превышение скорости, быстрое ускорение, экстренное торможение и экстренный поворот, несут в себе потенциальную опасность.
- При торможении в полной мере используйте функции двигателя. Резкое торможение на заснеженных или обледенелых дорогах может вызвать занос и проскальзывание колес. Необходимо поддерживать соответствующее безопасное расстояние до впереди идущего автомобиля, плавно нажимать на педаль тормоза. Обратите внимание, что антискользкие цепи, установленные на шинах, могут обеспечить определенное трение, но не могут предотвратить боковой снос.

### Примечание

В разных странах и регионах действуют разные правила в отношении цепей противоскольжения. Перед их установкой следует ознакомиться с нормативными требованиями, действующими в вашей стране. Не устанавливайте цепи противоскольжения, не зная правил, которые могут ограничивать использование цепей противоскольжения, в данной стране или регионе.

### Внимание

- При установленных цепях противоскольжения следует с осторожностью управлять автомобилем в любых погодных условиях. Необходимо учитывать, что после установки цепей противоскольжения тяга автомобиля может ухудшиться. Даже на хорошей дороге следует соблюдать осторожность. Скорость движения с цепями противоскольжения не должна превышать установленное ограничение скорости или 50 км/ч (в зависимости от того, что меньше).

### Внимание

- Если на шинах установлены цепи противоскольжения, их размер и тип должен соответствовать спецификации шин автомобиля, в противном случае это отрицательно скажется на безопасности и управляемости транспортного средства.
- Устанавливайте цепи противоскольжения на оба передних колеса. Пожалуйста, не устанавливайте цепи противоскольжения на задние колеса.
- Не устанавливайте цепи противоскольжения на запасное колесо. Если запасное колесо установлено спереди и необходимо добавить цепи противоскольжения, обязательно поменяйте местами запасное и задние колеса.
- Не используйте цепи противоскольжения на сухом грунте. После того, как проезда заснеженного участка дороги, снимите цепь противоскольжения.
- Установите цепи так, чтобы они как можно более плотно прилегали к передним колесам. Проехав 0,5–1,0 км, снова затяните цепи противоскольжения.

## 7.1 Идентификационный номер

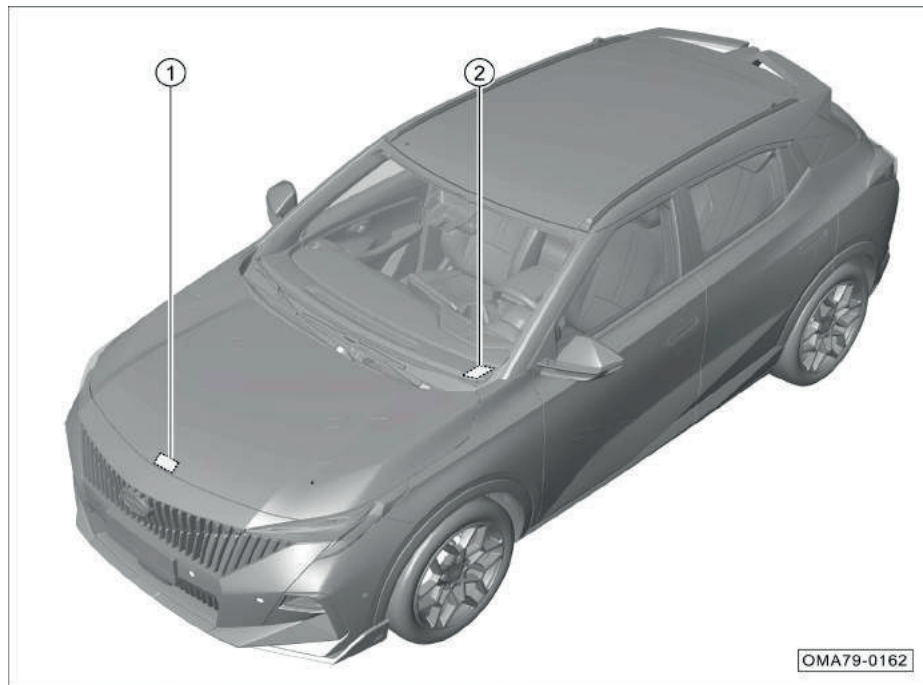

Идентификационный номер транспортного средства (VIN) нанесен в следующих местах:

- ① Идентификационный номер транспортного средства (VIN-код): расположен на передней панели в моторном отсеке.
- ② Идентификационный номер транспортного средства (VIN-код): расположен на левой стороне приборной панели.

### **i** Примечание

Места нанесения VIN-кода на разных моделях могут отличаться. Ориентируйтесь на фактическую комплектацию вашего автомобиля.

## Диагностический интерфейс OBD

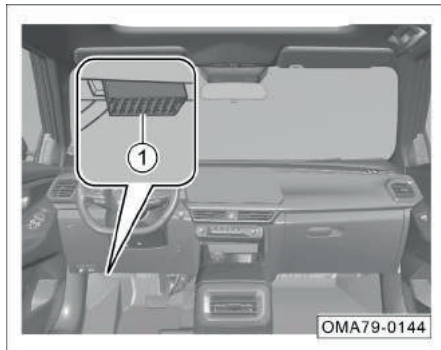

Интерфейс OBD для считывания электронного VIN-кода ① расположен в левой нижней части приборной панели, а такие данные, как электронный VIN-код и информация о состоянии автомобиля, можно считывать с помощью специального диагностического прибора.

### **i** Примечание

Для приобретения диагностического прибора, пожалуйста, посетите авторизованный магазин GAC Motor для консультации и покупки.

## Табличка с паспортными данными автомобиля

Табличка с паспортными данными автомобиля находится с левой стороны под стойкой В. Информация на табличке содержит данные о заводе-изготовителе, идентификационный номер автомобиля, модель автомобиля\*, марка\*, рабочий объем двигателя\*, модель двигателя\*, максимальная мощность двигателя\*, максимально допустимая масса\*, количество пассажиров\*, дата изготовления\*, страна изготовления\* и другие данные, и может отличаться в зависимости от фактической комплектации автомобиля. Для получения более подробной информации обратитесь к самому автомобилю.

## Модель и заводской номер двигателя

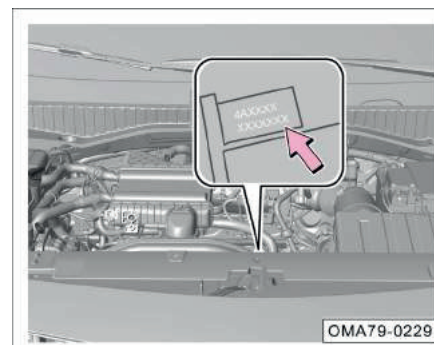

Модель двигателя и заводской номер расположены на блоке цилиндров (за генератором).

## 7.2 Габаритные размеры автомобиля

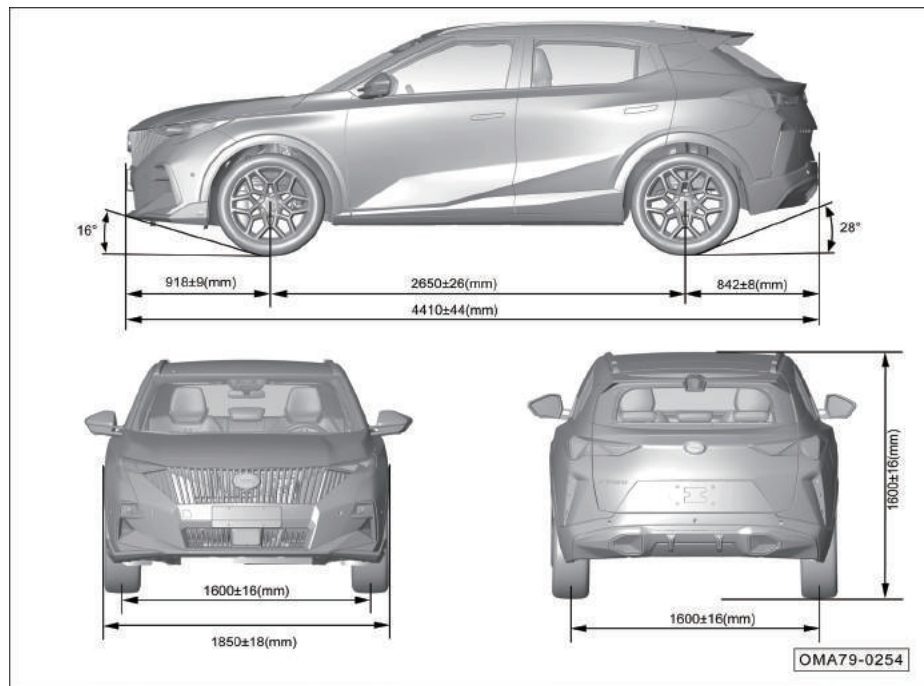

### Тип 1

#### Размеры

Наименование	Параметры		
	Численная величина	Единица измерения	
Длина	4410±44	мм	
Ширина	1850±18	мм	
Высота	1600±16	мм	
Колесная база	2650±26	мм	
Колея	Передние колеса	1600±16	мм
	Задние колеса	1600±16	
Передний свес	918±9	мм	
Задний свес	842±8	мм	
Угол въезда (холостой ход)	16	°	
Угол съезда (холостой ход)	28	°	

Примечание: Боковые зеркала заднего вида одно справа и одно слева вблизи места соединения нижнего конца передних стоек А кузова и передних дверей и антенна над задней частью крыши не учитываются при расчете внешней ширины.



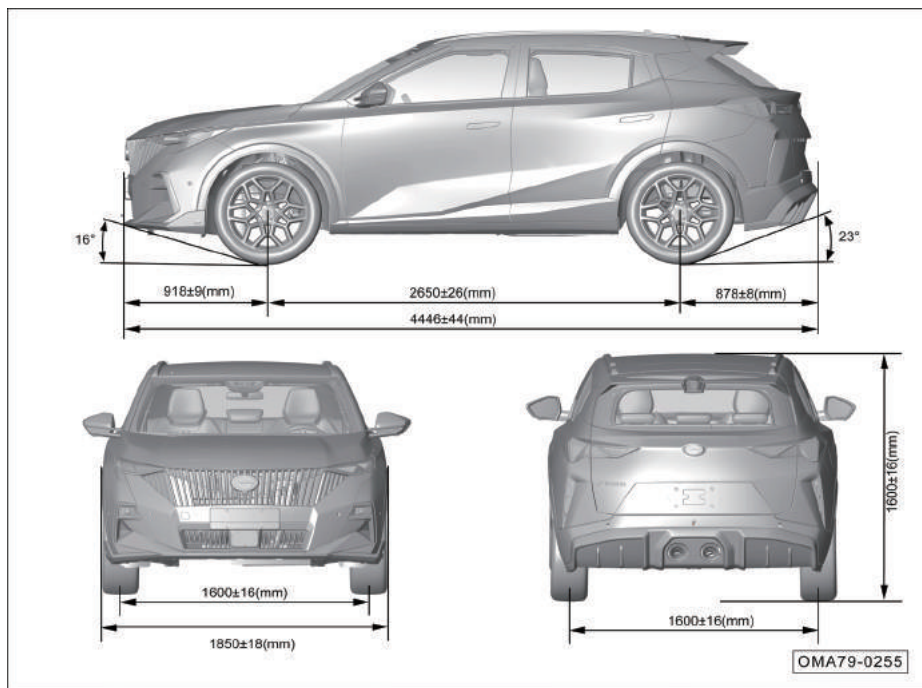

Тип 2

Размеры

Наименование	Параметры	
	Численная величина	Единица измерения
Длина	4446±44	мм
Ширина	1850±18	мм
Высота	1600±16	мм
Колесная база	2650±26	мм
Колея	Передние колеса	мм
	Задние колеса	
Передний свес	918±9	мм
Задний свес	878±8	мм
Угол въезда (холостой ход)	16	°
Угол съезда (холостой ход)	23	°

Примечание: Боковые зеркала заднего вида одно справа и одно слева вблизи места соединения нижнего конца передних стоек А кузова и передних дверей и антенна над задней частью крыши не учитываются при расчете внешней ширины.

### 7.3 Масса и грузоподъемность автомобиля, характеристики двигателя и технических жидкостей

#### Масса

Номер модели	Снаряженная масса всего автомобиля (кг)			Максимальная общая масса (кг)		
	Снаряженная масса	Нагрузка на переднюю ось	Нагрузка на заднюю ось	Максимальная полная масса	Нагрузка на переднюю ось	Нагрузка на заднюю ось
GAC7151HCW6A	1370±41	842±25	528±15	1795	985	810
	1415±42	855±25	560±16			

#### Общие параметры

Наименование	Соответствующие параметры модели	Единица измерения
	GAC7151HCW6A	
Устройство для запуска и остановки двигателя	Без запуска и остановки	/
Количество пассажиров	5	чел.
Минимальный радиус поворота	11,3	м
Максимальный преодолеваемый подъем	40	%
Максимальная скорость	190	км/ч.
Комплексный расход топлива по WLTC	6,18	л/100 км

## Характеристики двигателя

Модель	4A15J2
Расположение	Поперечное спереди
Тип	Бензиновый двигатель, с принудительным зажиганием, рядный, четырехцилиндровый, четырехтактный, турбонаддув с промежуточным охлаждением, непосредственный впрыск в цилиндр, двойные верхние распределительные валы, турбонаддув отработавших газов.
Количество цилиндров (шт)	4
Последовательность зажигания	1–3–4–2
Диаметр цилиндра (мм)	74
Ход (мм)	87
Литраж (мл)	1497
Степень сжатия	(11,5±0,3):1
Номинальная мощность/ скорость вращения (кВт/об/мин)	130/5500
Максимальная полезная мощность/ скорость вращения (кВт/об/мин)	125/5500
Максимальный крутящий момент/скорость вращения (Н•м/ об/мин)	270/1400–4500
Максимальный полезный крутящий момент/скорость вращения (Н•м/ об/мин)	250/1400–4500
Уровень выбросов	Шестой стандарт КНР для выбросов от транспортных средств (CHINA VI)

## Характеристики и объемы масел и жидкостей

Наименование	Спецификация	Объем	
		Общий объем	
Топливо <sup>1)</sup>	Неэтилированный бензин с октановым числом 92 и выше премиум-класса	Общий объем	47 л
Жидкость для охлаждения двигателя <sup>2)</sup>	DF-6, -35°C Охлаждающая жидкость	Общий объем	8,3 л
Моторное масло	Класс: API SN/ILSAC GF-5 Вязкость: SAE 0W-20	Общий объем <sup>3)</sup>	4,5 л
		Объем для замены <sup>4)</sup>	4,2 л
Смазка для мокрой коробки передач с двойным сцеплением	Shell Spirax S5 DCT12 plus	Общий объем	6,9 л
		Объем для замены	5 л
Охлаждающая жидкость промежуточного охладителя	DF-6, -35°C Охлаждающая жидкость	Общий объем	3,2 л
Тормозная жидкость	DOT4	Общий объем	0,7 л
Жидкость стеклоомывателей	Тип метанола Q35	Общий объем	2,5 л
Хладагент кондиционера	R134a	Общий объем	510 г

Примечание: 1) Частое использование бензина с высоким содержанием серы может привести к чрезмерным выбросам выхлопных газов. Пожалуйста, используйте топливо, которое соответствует местным стандартам.

2) Включая охлаждающую жидкость в расширительном бачке и остаточную охлаждающую жидкость в двигателе.

3) Объем двигателя в сборе при капитальном ремонте.

4) С заменой масляного фильтра.

## 7.4 Технические параметры трансмиссии, шасси и фар

### Параметры трансмиссии

Модель	7WF25G
Тип	Мокрое двойное сцепление
Привод	Передний
Передаточное число главной передачи	4,389 (передача 5124R)
	2,724 (передача 736)
Первая передача	3,846
Вторая передача	2,308
Третья передача	2,500
Четвертая передача	1,140
Пятая передача	0,911
Шестая передача	1,180
Седьмая передача	0,946
Задняя передача	3,491

### Подвеска

Тип	Передняя подвеска	Задняя подвеска
	Независимая подвеска Макферсон	Тосионная балочная подвеска

### Колеса

Технические характеристики колесных дисков		7J×18*, 8J×19*	
Технические характеристики шин		225/55R18*, 235/45R19*	
Давление в шинах	-	Передние колеса	Передние колеса
	Неполная загрузка	230 кПа	230 кПа
	Полная загрузка	230 кПа	230 кПа
Технические характеристики запасного колеса		T125/90R17	
Давление в запасном колесе		420 кПа	

### Рулевой механизм

Тип	Реечный рулевой механизм
Тип усилителя	Электроусилитель

### Тормозной механизм

Тип	Гидравлический тормоз, гидравлический двойной контур X-типа с вакуумным усилением
Переднее колесо	Дисковый тормозной механизм
Заднее колесо	Дисковый тормозной механизм
Стояночное торможение	Электромеханический стояночный тормоз (EPB)

### Параметры динамической балансировки колес

Наименование		Остаточный динамический дисбаланс
Передние колеса	Внутренняя сторона	≤8 г
	Наружная сторона	≤8 г
Задние колеса	Внутренняя сторона	≤8 г
	Наружная сторона	≤8 г

### Свободный ход педали тормоза

Наименование	Параметры
Ход	106,4 мм
Свободный ход	5,6 мм

### Технические параметры фрикционных накладок

Наименование	Параметры
Предельно допустимая толщина фрикционных накладок передних тормозных колодок (исключая заднюю часть фрикционной накладки)	2 мм
Предельно допустимая толщина фрикционных накладок задних тормозных колодок (исключая заднюю часть фрикционной накладки)	2 мм

### Параметры установки колес

Наименование		Параметры
Переднее колесо	Схождение	5'±5'
	Развал	-15'±45'
	Продольный угол наклона шкворня	6°23'±45'
	Поперечный угол наклона шкворня	13°22'
Заднее колесо	Схождение	4'±24'
	Развал	-1°16'±30'
	Угол разгона	0'±24'

## Фары

Фары	Модель	Мощность
Фары дальнего света	LED	/
Фары ближнего света	LED	/
Фары дневного хода	LED	/
Указатель переднего поворота	LED	/
Передние габариты	LED	/
Задние противотуманные фары	LED	/
Боковой указатель поворота	LED	/
Стоп-сигнал	LED	/
Задние габариты	LED	/
Высокий стоп-сигнал	LED	/
Указатель заднего поворота	WY16W	16 Вт
Фары заднего хода	LED	/

Фары	Модель	Мощность
Подсветка номерного знака	W5W	5W
Освещение крыши спереди	LED	/
Освещение крыши второй ряд *	LED	/
Освещение зеркала для макияжа*	14V1CP	1.4W
Декоративное освещение*	LED	/
Освещение багажника*	LED	/

Все фары оснащены светодиодами, для замены => см. стр. 234

## 7.5 Технические характеристики предохранителей

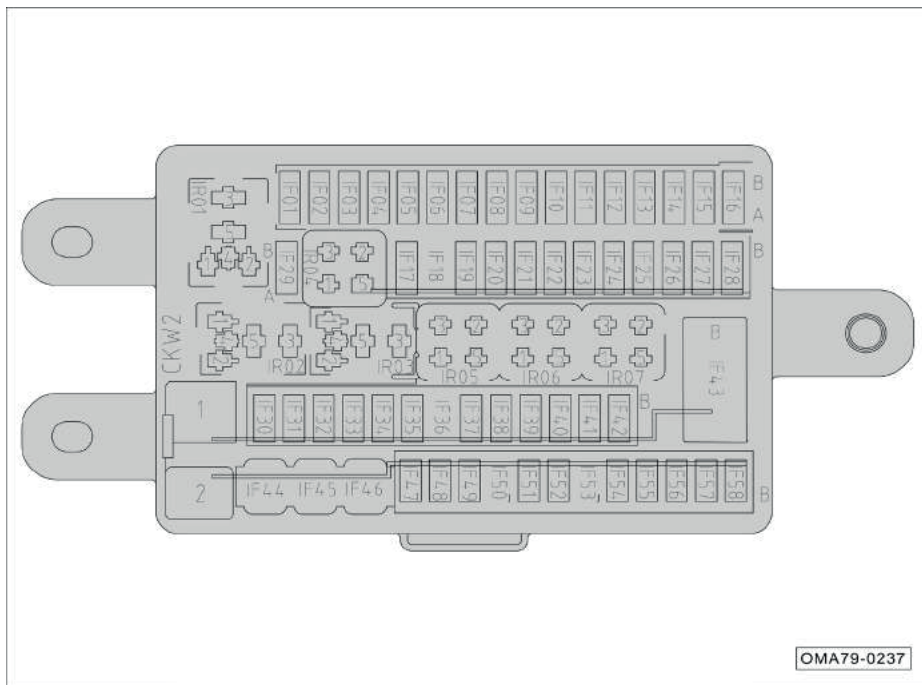

### Блок предохранителей комбинации приборов

Расположение предохранителей на разных моделях может незначительно отличаться. Ориентируйтесь на фактическую комплектацию вашего автомобиля.



Номер	Номинальное значение	Функция/компонент
IF01	20A	Розетка питания 12 В в переднем ряду
IF02	7.5A	Комплексный модуль управления автомобилем
IF03	7.5A	Блок управления мультимедийной системой/Блок управления шлюзом
IF04	7.5A	Задний порт USB*/Модуль беспроводной зарядки смартфона*
IF05	20A	Порт USB_TYPE_C*
IF06	—	—
IF07	7.5A	Блок управления шлюзом/ Блок управления T-BOX*
IF08	20A	Блок управления аудиосистемой
IF09	7.5A	Панель управления кондиционером/Контроллер шлюза/ Блок управления кондиционером/ Модуль беспроводной зарядки смартфона*
IF10	20A	Разъем левого переднего сиденья (блок вентиляции сиденья/ блок питания контроллера переднего сиденья)*
IF11	7.5A	Лазерный датчик осадков *
IF12	—	—
IF13	7.5A	Встроенный модуль управления кузовом/ Реле предотвращения запотевания (ER07)/ Реле обогрева правого переднего ветрового стекла (ER08)/ Реле обогрева левого переднего ветрового стекла (BD144)
IF14	—	—
IF15	—	—
IF16	120Ω	Терминальный резистор ACAN
IF17	10A	Блок управления подушкой безопасности
IF18	7.5A	Блок управления мокрой коробкой передач с двойным сцеплением/ Блок управления двигателем
IF19	7.5A	Модуль управления интегрированном корпусе/ Блок управления шлюзом/ Блок управления T-BOX*

Номер	Номинальное значение	Функция/компонент
IF20	—	—
IF21	7.5A	Электронная стабильность и блок управления парковкой/ Электронный блок управления парковкой/ Выключатель тормоза
IF22	7.5A	Модуль рычага переключения передач/ Блок управления рулевым управлением с электроусилителем
IF23	7.5A	Блок управления кондиционером/ Панель управления кондиционером/ Блок управления панорамным люком на крыше*/ Разъем левого переднего сиденья (блок вентиляции сиденья/ блок питания контроллера переднего сиденья)*/ Передняя потолочная подсветка в сборе
IF24	7.5A	Электронный блок управления парковкой
IF25	7.5A	Группа переключателей левой панели приборов/левая передняя комбинированная фара/ правая передняя комбинированная фара
IF26	7.5A	Блок управления задним парковочным радаром */ Встроенный ЭБУ автоматической парковки* / Блок управление панорамой парковкой*/Блок управления аудиосистемой/ Комбинация приборов
IF27	—	—
IF28	—	—
IF29	—	—
IF30	—	—
IF31	20A	Встроенный модуль управления кузовным оборудованием (питание замка двери)
IF32	20A	Встроенный модуль управления кузовным оборудованием
IF33	20A	Встроенный модуль управления кузовным оборудованием (питание дверного замка и электродвигатель омывателя ветрового стекла)
IF34	—	—
IF35	7.5A	Контроллер шлюза/модуль приема радиочастот
IF36	15A	Модуль управления кузовным оборудованием (источник питания сигнала поворота)

Номер	Номинальное значение	Функция/компонент
IF38	—	—
IF39	7.5A	Комбинация приборов/аудиодисплей
IF40	—	—
IF41	7.5A	Диагностический интерфейс OBD
IF42	—	—
IF43	Переключатель темнового тока	Блок управления кондиционером / Модуль беспроводной зарядки смартфона * / Лазерный датчик осадков* / Панель управления кондиционером / Разъем левого переднего сиденья (блок вентиляции сиденья/ блок питания контроллера переднего сиденья)* / Блок управления аудиосистемой / Контроллер шлюза
IF44	30A	Модуль задней двери с электроприводом *
IF45	30A	Модуль управления правой передней дверью
IF46	30A	Модуль управления левой передней дверью
IF47	20A	Встроенный модуль управления кузовом (источник питания основной фары 2)
IF48	20A	Встроенный модуль управления кузовом (источник питания основной фары 1)
IF49	10A	Разъем для подключения левого переднего сиденья (питания модуля вентиляции и обогрева сидений)*
IF50	15A	Источник питания IG2
IF51	20A	Разъем левого переднего сиденья (переключатель регулировки сиденья)*
IF52	—	—
IF53	15A	Встроенный модуль управления кузовом (источник питания двигателя для мойки лобового стекла)
IF54	—	—
IF55	20A	Блок управления панорамным люком на крыше*
IF56	—	—

Номер	Номинальное значение	Функция/компонент
IF57	7.5A	Комбинированная автоматическая парковка ECU* / Панорамная парковка*
IF58	7.5A	Модуль задней двери с электроприводом *
IR01	—	Реле ACC
IR02	—	Реле самоблокировки 1
IR03	—	Реле самоблокировки 2
IR04	—	Реле IG1
IR05	—	—
IR06	—	—
IR07	—	Реле IG2

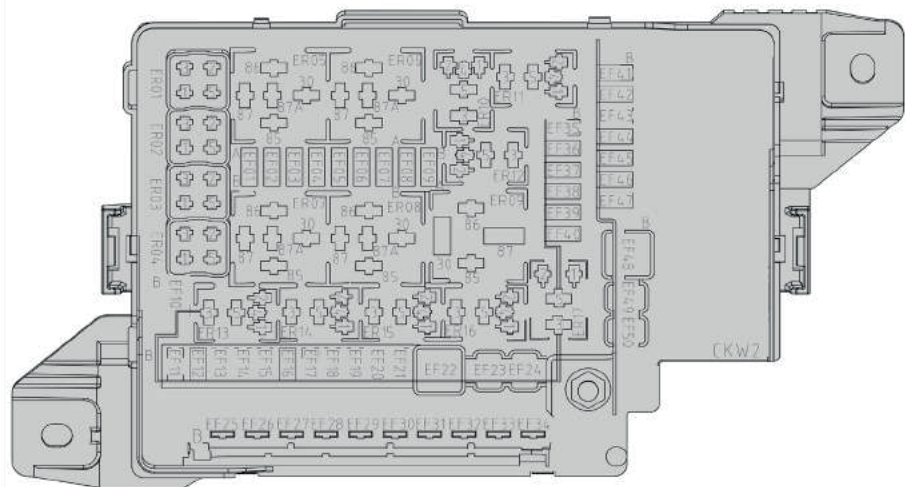

OMA79-0236

### Блок предохранителей моторного отсека

Расположение предохранителей на разных моделях может незначительно отличаться. Ориентируйтесь на фактическую комплектацию вашего автомобиля.

Номер	Номинальное значение	Функция/компонент
EF01	—	—
EF02	—	—
EF03	—	—
EF04	7.5A	Блок управления двигателем
EF05	—	—
EF06	—	—
EF07	7.5A	Наружные зеркала заднего вида (нагреватели)*
EF08	—	—
EF09	—	—
EF10	30A	Блок управления мокрой коробкой передач с двойным сцеплением
EF11	30A	Блок управления мокрой коробкой передач с двойным сцеплением
EF12	15A	Реле звукового сигнала (ER03)/ Звуковой сигнал
EF13	30A	Блок управления мокрой коробкой передач с двойным сцеплением
EF14	7.5A	Передний радиолокационный модуль* / Модуль предупреждения о выезде с полосы движения*
EF15	—	—
EF16	20A	Топливный насос*
EF17	20A	Электродвигатель переднего стеклоочистителя / реле скорости стеклоочистителя (ER11) / реле стеклоочистителя (ER12)
EF18	7.5A	Выключатель тормоза
EF19	7.5A	Главное реле (ER17) / блок управления двигателем
EF20	—	—
EF21	20A	Правая передняя комбинированная фара

Номер	Номинальное значение	Функция/компонент
EF22	60A	К блоку предохранителей под приборной панелью
EF23	40A	Блок управления электронной системы поддержания курсовой устойчивости и стояночной тормозной системы
EF24	30A	Электронный блок управления парковкой
EF25	30A	Обмотка стартера / блок управления двигателем
EF26	40A	Блок питания ACC
EF27	40A	Подключение к блоку HVAC (вентилятор)* / Нагреватель левого переднего лобового стекла*
EF28	40A	Нагреватель для защиты от запотевания заднего стекла/наружное зеркало заднего вида (нагреватель)*
EF29	50A	Подключение к блоку HVAC (вентилятор)*
EF30	50A	Охлаждающий вентилятор в сборе
EF31	50A	Контроллер шлюза / Блок управления T-BOX* / Блок управления аудиосистемой / Блок управления кондиционером / Панель управления кондиционером / Модуль беспроводной зарядки смартфона* / Разъем левого переднего сиденья (модуль вентиляции сидений)* / Лазерный датчик осадков*
EF32	60A	К блоку предохранителей под приборной панелью
EF33	60A	Модуль управления охлаждающим вентилятором
EF34	80A	Блок управления рулевым управлением с электроусилителем
EF35	10A	Реле топливного насоса (ER14) / Реле водяного насоса (ER01) / Реле высокоскоростного вентилятора (ER09) / Реле низкоскоростного вентилятора (ER06)
EF36	15A	Катушка зажигания 1 / катушка зажигания 2 / катушка зажигания 3 / катушка зажигания 4
EF37	15A	Блок управления двигателем / Реле стартера 1 (ER15) / Реле стартера 2 (ER16)
EF38	10A	Передний датчик кислорода/задний датчик кислорода/ реле компрессора (ER04)

Номер	Номинальное значение	Функция/компонент
EF39	10A	Реле нагревателя PCV (ER10) / Нагреватель PCV / Вентиляционный клапан адсорбера / Электронный клапан рециркуляции воздуха на впуске / Электромагнитный клапан адсорбера / Электромагнитный клапан масляного насоса / Клапан управления маслом (впускной конец) / Масляный регулирующий клапан (выпускной конец)
EF40	10A	Левый клапан EAV
EF41	30A	Источник питания IG1
EF42	10A	Электрический водяной насос
EF43	—	—
EF44	—	—
EF45	7.5A	Реле вентилятора (ER05)/компрессор кондиционера*
EF46	—	—
EF47	20A	Левая передняя комбинированная фара
EF48	40A	Блок управления электронной системы поддержания курсовой устойчивости и стояночной тормозной системы
EF49	50A	Нагреватель правого лобового стекла*
EF50	30A	Электронный блок управления парковкой
ER01	—	Реле водяного насоса
ER02	—	—
ER03	—	Реле гудки
ER04	—	Реле компрессора
ER05	—	Реле вентилятора
ER06	—	Реле низкоскоростного вентилятора
ER07	—	Реле защиты от запотевания

Номер	Номинальное значение	Функция/компонент
ER08	—	Реле обогрева правого лобового стекла
ER09	—	Реле высокоскоростного вентилятора
ER10	—	Реле нагревателя PCV
ER11	—	Реле контроля скорости стеклоочистителя
ER12	—	Реле стеклоочистителей
ER13	—	—
ER14	—	Реле топливного насоса
ER15	—	Реле стартера 1
ER16	—	Реле стартера 2
ER17	—	Главное реле

## 8.1 Набор инструментов, запасное колесо

### Набор инструментов

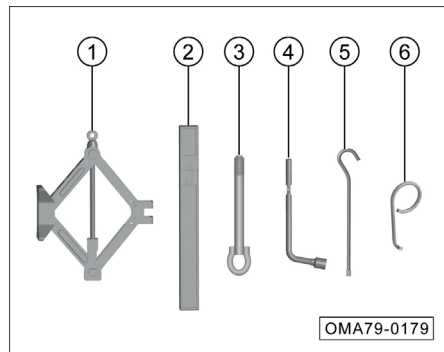

Данный автомобиль поставляется со следующим набором инструментов. После использования их необходимо очистить и положить в ящик для инструментов.

- 1 Домкрат
- 2 Знак аварийной остановки
- 3 Буксировочный крюк
- 4 Баллонный ключ
- 5 Ключ для домкрата

- 6 Приспособление для демонтажа колпачка ступицы \*

### Аптечка первой помощи \*

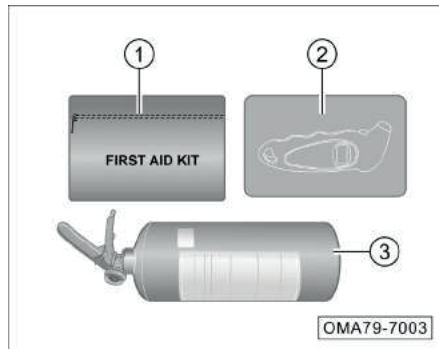

Аптечка данного автомобиля содержит:

- 1 Медицинская аптечка: Аптечка содержит предметы для экстренного лечения травматических повреждений, остановки кровотечения и перевязки (например, медицинская марля, медицинская клейкая лента, медицинский воздухопроницаемый бинт, косыночная повязка, ватные палочки с йодом, пинцет, безопасные ножницы и др).
- 2 Манометр для измерения давления в шинах: используется для проверки давления в шинах.
- 3 Ручные сухие порошковые огнетушители: для экстренного тушения пожара в случае возгорания автомобиля.

### Запасное колесо

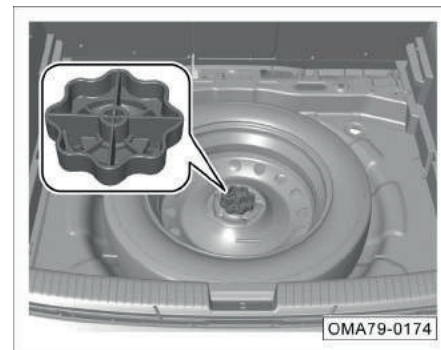

Как достать запасное колесо:

- Откройте дверь багажного отделения.
- Откройте крышку ниши запасного колеса.
- Снимите запасное колесо, раскрутив центральный маховик запасной шины против часовой стрелки.

### **i** Примечание

Шина запасного колеса должна быть накачана. Давление воздуха в запасном колесе следует проверять несколько раз в год для гарантии соответствия максимальному допустимому значению.

### **⚠** Предупреждение

- Используйте запасное колесо строго в соответствии с инструкцией, чтобы избежать создания опасных ситуаций.
- Категорически запрещается устанавливать и использовать более одного запасного колеса одновременно.
- Запрещается использовать запасные колеса, которые уже были повреждены или сильно изношены.
- Срок службы запасного колеса составляет 6 лет. При превышении данного срока использование запасного колеса запрещается.
- После установки запасного колеса проверьте давление воздуха в шине, чтобы оно находилось в диапазоне, указанном в инструкции.
- Скорость движения автомобиля с установленным запасным колесом не должна превышать 80 км/ч. Избегайте интенсивного ускорения и экстренного торможения.

## 8.2 Использование знака аварийной остановки

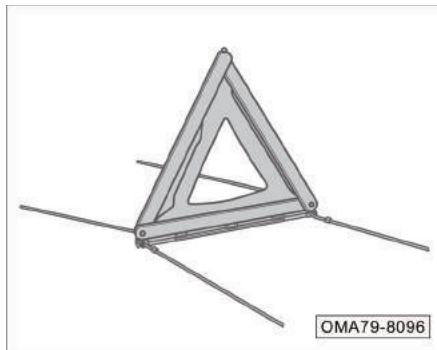

- Откройте дверь багажного отделения.
- Извлеките знак аварийной остановки и разверните его.

### Размещение знака

Обычная дорога		Скоростное шоссе
В дневное время	В ночное время	
≥50м	≥80м	≥150м

### **👁** Внимание

Вышеуказанные данные приведены исключительно в справочных целях. При установке знака аварийной остановки ориентируйтесь на требования правил дорожного движения.

### 8.3 Использование светоотражательного жилета

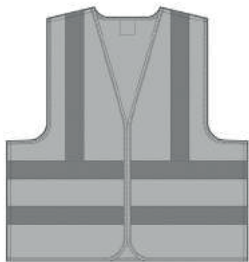

OMA79-0027

- Если автомобиль попал в аварию или необходимо совершить остановку из-за неисправности автомобиля, достаньте из перчаточного ящика светоотражающий жилет и наденьте его, прежде чем выходить из автомобиля.

#### i Примечание

- В случае аварии, вне зависимости от времени суток, следует согласно требованиям надевать светоотражающий жилет для привлечения внимания пешеходов и водителей.
- После использования аккуратно сложите светоотражающий жилет и положите его назад в перчаточный ящик. При необходимости можно почистить жилет в соответствии с указаниями на ярлыке.

### 8.4 Замена поврежденной шины

#### Подготовка

- Поставьте автомобиль на стояночный тормоз.
- Переведите рычаг переключения передач в положение P.
- Переключите выключатель зажигания в режим OFF, включите аварийную сигнализацию.
- Разместите знак аварийной остановки на соответствующем расстоянии позади автомобиля.
- Найдите подходящий предмет, чтобы застопорить колесо, расположенное по диагонали от заменяемого. Это предотвратит скатывание автомобиля.
- Извлеките из багажника инструменты и запасное колесо.

#### ⚠ Предупреждение

- **Обязательно строго соблюдайте данные правила.**
- **Все пассажиры должны покинуть автомобиль и оставаться в безопасном месте.**



## Откручивание колесных болтов

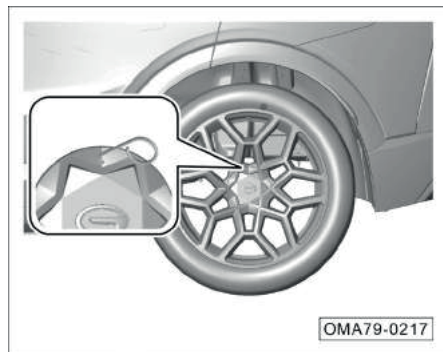

- На автомобилях, оснащенных декоративными крышками ступицы\*, перед демонтажем колеса необходимо снять декоративную крышку. С помощью инструмента для снятия декоративной крышки ступицы\* подденьте крышку из небольшого отверстия.

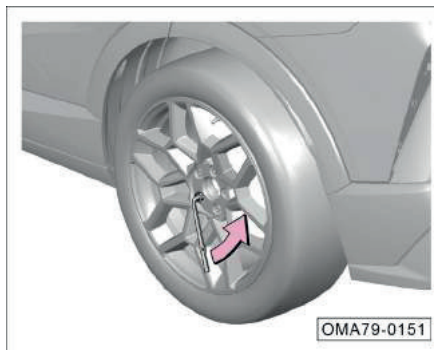

Плотно прижмите ключ для демонтажа колесных болтов к колесному болту и открутите его против часовой стрелки.

### **Внимание**

Прежде чем поднимать автомобиль, необходимо ослабить колесные болты. Подняв автомобиль, открутите их полностью и снимите поврежденное колесо.

## Подъем автомобиля домкратом

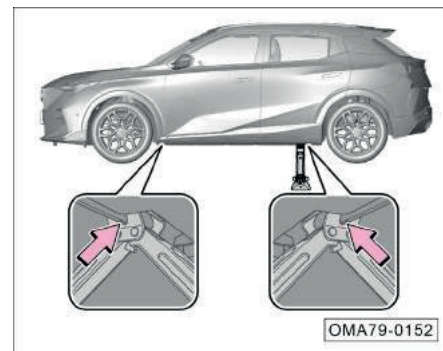

- Надежно установите домкрат, вставив его в специальную выемку, которая находится ближе к заменяемому колесу.
- Немного поднимите домкрат. Убедитесь, что выемка надежно зафиксирована в канавке домкрата.
- Убедитесь, что домкрат устойчиво расположен и плотно прилегает к земле.

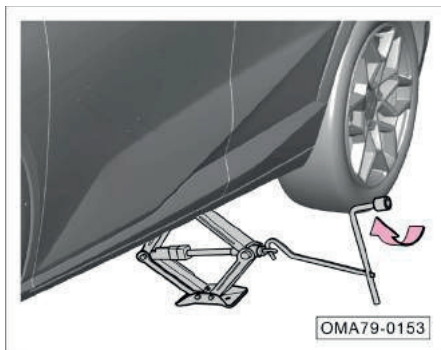

- Подготовьте балонный ключ, рычаг домкрата и сам домкрат.
- В направлении, указанном стрелкой, поднимите автомобиль с помощью домкрата так, чтобы шина оторвалась от земли.

### ⚠ Предупреждение

Неправильное использование домкрата может привести к серьезным травмам.

- Устанавливайте домкрат на твердой и ровной поверхности. При необходимости расположите под домкратом твердую подкладку (ее высота не должна превышать 1 см).
- При работе с домкратом строго соблюдайте меры предосторожности.
- В случае наличия прицепа, он должен быть отсоединен от автомобиля.
- Наблюдайте за автомобилем во время подъема. Если вы почувствуете, что кузов наклоняется, прекратите подъем. Поднимать автомобиль снова можно только после того, как проблема будет выявлена и устранена.

### ⚠ Предупреждение

- Домкрат используется только для поднятия данного автомобиля. Не используйте домкрат для поднятия других тяжелых предметов или автомобилей.
- Не включайте двигатель во время подъема автомобиля с помощью домкрата, поскольку это может привести к аварии.
- При подъеме автомобиля с помощью домкрата помните, что во избежание несчастного случая никакая часть вашего тела не должна находиться под автомобилем.
- Если действительно необходимо провести работы под автомобилем, обязательно поместите под автомобиль подходящую страховую опору.

### Снятие поврежденного колеса

- Когда автомобиль поднят на нужную высоту, снимите предварительно ослабленные болты с помощью баллонного ключа.
- Снимите спущенное колесо.

## Установка запасного колеса

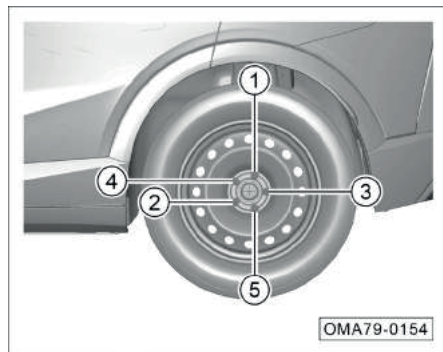

- Установите запасное колесо на автомобиль.
- Установите все колесные болты и предварительно затяните их баллонным ключом в порядке ①–⑤, как показано на рисунке.
- Убедитесь, что вокруг автомобиля никого нет. После этого начните крутить рычаг домкрата в обратную сторону с помощью баллонного ключа и опустите автомобиль.
- Используйте баллонный ключ, чтобы затянуть все колесные болты.

- Чтобы избежать шума от инструментов во время движения, необходимо положить их в ящик и надежно закрепить. Ящик для инструментов необходимо вернуть в исходное место.

### Внимание

После установки запасного колеса как можно скорее обратитесь в сервисный центр GAC Motor для проверки момента затяжки болтов (он должен соответствовать  $125 \pm 10$  Н·м). В противном случае во время движения болты могут ослабнуть, что может привести к аварии.

### Предупреждение

- Резьба на колесных болтах и ступице должна быть чистой, чтобы болты легко поворачивались. На резьбе не должно быть масла и других жидкостей.
- При замене шин, если болты проржавели или их трудно затянуть, необходимо заменить болты и прочистить резьбовые отверстия.
- Когда запасное колесо не используется, оно должно быть надежно закреплено под днищем.

## 8.5 Предохранители

### Блок предохранителей комбинации приборов

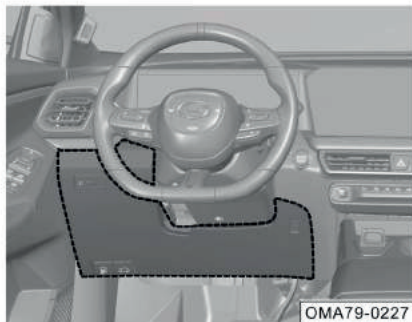

- Извлеките нижний слот щитка со стороны водителя (заштрихованная часть), и вы увидите предохранитель, расположенный над блоком приборной панели.

### Блок предохранителей моторного отсека

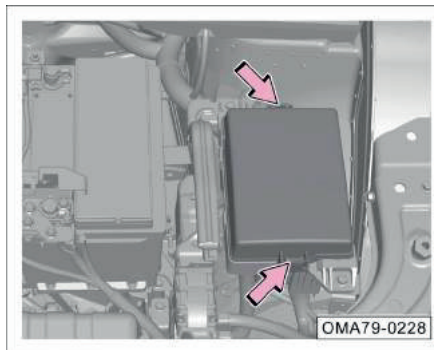

- Откройте капот автомобиля.
- Освободите крышку блока предохранителей, нажав на фиксаторы в направлении стрелки А- и стрелки В- (под крышкой стеклоочистителя).
- Снимите крышку, чтобы получить доступ к предохранителям.



### Предупреждение

**Запрещается использовать водяной пульт высокого давления для промывки блока предохранителей моторного отсека.**

### Замена предохранителя

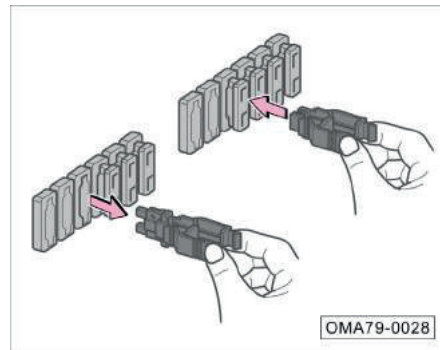

- Чтобы извлечь или установить предохранитель моторного отсека, используйте специальный съемник.

## Перегорание предохранителя

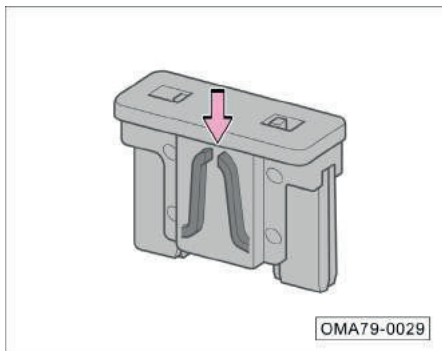

- Если предохранитель перегорел (на это указывает стрелка), замените его новым предохранителем того же цвета и маркировки (рекомендуется делать это в авторизованном центре GAC Motor).

### Примечание

Одному электроприбору может соответствовать несколько предохранителей, и наоборот, один предохранитель может использоваться несколькими электроприборами.

### Внимание

- Перед заменой предохранителя все электрооборудование должно быть выключено.
- При необходимости обратитесь в авторизованный дилерский центр GAC Motor для проведения замены предохранителя.

### Предупреждение

- Предохранители нельзя использовать повторно.
- Не используйте предохранители с номинальным током выше указанного значения. Это может привести к повреждению компонентов электросистемы.
- Использование неподходящих или отремонтированных предохранителей может привести к короткому замыканию и даже пожару.
- Цвет и маркировка замененного предохранителя должны совпадать с оригинальным.
- Никогда не заменяйте предохранитель посторонними предметами, проволокой, скрепками и т. д.
- Поддерживайте чистоту и сухость в блоке предохранителей.

## 8.6 Аварийный запуск

### Пусковые кабели

Если аккумулятор разряжен и двигатель не запускается, его можно запустить от аккумулятора другого автомобиля с помощью соединительных кабелей.

#### Внимание

Перед выполнением операции с пусковыми кабелями необходимо выключить все электрооборудование автомобиля, такое как фары, кондиционеры, аудиосистемы и т.д.

#### Предупреждение

- **Моторный отсек — зона повышенной опасности. Неправильное выполнение операций может привести к несчастным случаям и травмам.**
- **Перед проведением работ с аккумулятором необходимо внимательно прочитать инструкцию и соблюдать соответствующие правила.**

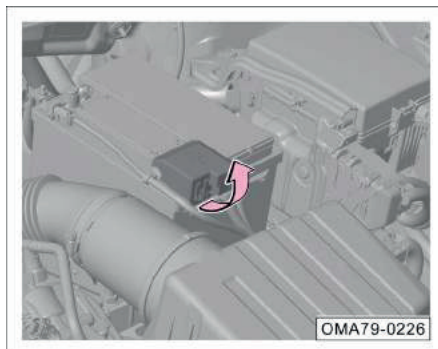

1. Откройте крышку моторного отсека, нажмите фиксирующую застёжку в направлении стрелки и снимите крышку плюсовой клеммы аккумулятора батареи.

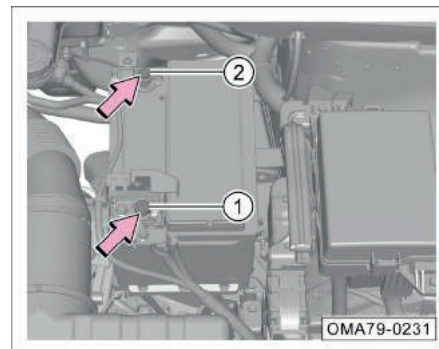

2. Подсоедините один зажим красного (плюсового) пускового кабеля к плюсовой клемме ① аккумулятора вашего автомобиля, а второй зажим — к плюсовой клемме аккумулятора другого автомобиля; один зажим черного (минусового) пускового кабеля подсоедините к минусовой клемме ②, а второй зажим — к блоку цилиндров другого автомобиля или металлической детали, надежно соединенной с блоком цилиндров.
3. Запустите двигатель автомобиля с питающим аккумулятором и оставьте работать на холостых оборотах. Затем запустите двигатель автомобиля с разряженным аккумулятором, дождитесь плавной работы двигателя.
4. Как только обороты двигателя стабилизируются, отсоедините кабели в обратном порядке.

### Внимание

- При соединении двух автомобильных аккумуляторов сначала соедините плюсовые клеммы, а затем минусовые.
- Расположите пусковые кабели надлежащим образом, чтобы избежать контакта кабеля с движущимися частями двигателя.

### Предупреждение

- Перед отсоединением пусковых кабелей убедитесь, что фары выключены.
- Включите вентилятор и нагревательный элемент заднего ветрового стекла автомобиля с разряженным аккумулятором, чтобы уменьшить пик напряжения аккумуляторной батареи, возникающий при снятии кабеля.
- При работающем двигателе отсоедините пусковые кабели в обратном порядке.

### Предупреждение

**Неправильное использование пусковых кабелей может привести к взрыву аккумулятора и серьезным травмам.**

- Напряжение обоих аккумуляторов должно быть равнозначным, а емкость максимально схожей. В противном случае аккумулятор может взорваться.
- Не допускайте контакта аккумулятора с открытым пламенем, так как это может привести к взрыву.
- Не допускается подключение кабеля с минусовой клеммы питающего аккумулятора непосредственно к минусовой клемме разряженного аккумулятора. Не располагайте рядом с аккумулятором объекты, накапливающие статическое электричество. Разряд статического электричества может воспламенить горючие газы, выделяемые аккумуляторной батареей, и привести к взрыву.
- Не допускается подключение кабеля с минусовой клеммы к компонентам топливной или тормозной систем. При работе с аккумулятором не следует близко наклоняться к нему во избежание химического ожога кислотой.

### Предупреждение

**Пусковые кабели должны быть правильно подключены к положительным и отрицательным клеммам аккумулятора в соответствии с приведенными выше инструкциями, и не должны подключаться к любым другим позициям аккумулятора, в противном случае это может привести к эрозии предохранителя или отказу части функций автомобиля. В таком случае производитель не будет нести никаких гарантий качества.**

## 8.7 Буксировка автомобиля

Буксировка автомобиля должна выполняться сервисным центром GAC Motor или компанией, оказывающей профессиональные услуги по буксировке транспортных средств.

### Буксировка методом полной погрузки

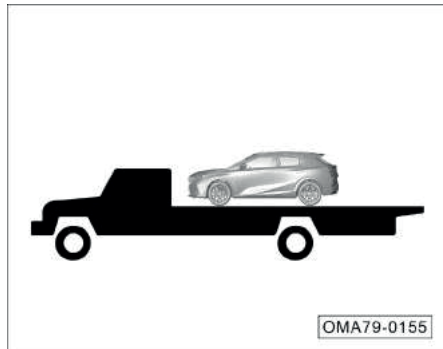

### Аварийная буксировка

Если в случае чрезвычайной ситуации найти эвакуатор невозможно, допускается кратковременная буксировка автомобиля за буксировочную проушину с помощью троса или цепи. Такая буксировка должна выполняться только на низкой скорости, на короткое расстояние и по ровному и твердому дорожному покрытию.

#### Предупреждение

**Аварийная буксировка должна производиться на низкой скорости, без резкого воздействия на автомобиль. Буксировка с приложением чрезмерного усилия может привести к повреждению автомобиля.**

### Установка буксировочного крюка



- Подденьте крышку места для установки буксировочного крюка плоской отверткой, обернутой тканью, в указанном стрелкой месте.



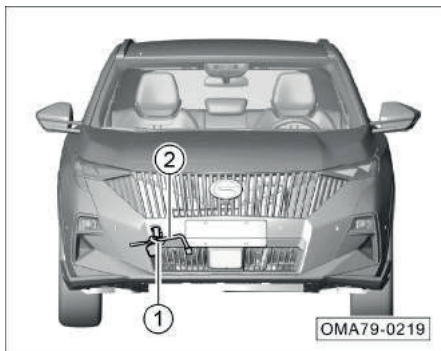

- Извлеките буксировочный крюк ① и балонный ключ ② из ящика для инструментов в багажном отделении.
- Вкрутите буксировочный крюк ① по часовой стрелке в резьбовое отверстие.
- Вставьте балонный ключ ② в круглое отверстие буксировочного крюка и поверните его по часовой стрелке, чтобы надежно закрутить буксировочный крюк в резьбовое отверстие.

### Меры предосторожности при буксировке автомобиля

Перед аварийной буксировкой обязательно выполните следующие действия:

- Буксируемые и буксирующие транспортные средства должны включить аварийные сигналы и следовать требованиям правил дорожного движения данного региона.
- Буксировочный крюк должен быть надежно зафиксирован в резьбовом отверстии. В противном случае она может выскользнуть из него во время буксировки.
- Рычаг переключения передач в буксируемом автомобиле должен находиться в положении N.
- Переключите выключатель зажигания буксируемого автомобиля в положение ON. Поверните руль из стороны в сторону, чтобы убедиться, что руль свободно поворачивается.

Во время аварийной буксировки автомобиля выполняйте следующие требования:

- Движение должно быть медленным, пока буксировочный трос не натянется. Затем можно медленно увеличивать скорость.
- Движение должно быть плавным без резкого ускорения, замедления или крутых поворотов.
- При буксировке транспортного средства буксируемый автомобиль должен начать торможение раньше обычного, но нажатие на педаль тормоза должно быть плавным.
- Во время буксировки буксировочный трос должен всегда находиться в натянутом состоянии.

## 8.8 Что делать, если автомобиль застрял

Если автомобиль застрял на мягком грунте, таком как песок, грязь или снег, вы можно выполнить следующие действия:

1. Осмотрите область спереди и сзади автомобиля, чтобы убедиться в отсутствии препятствий.
2. Поворачивайте рулевое колесо влево и вправо, чтобы расчистить область вокруг передних колес и избавиться от налипших на шины грязи, снега или песка.
3. Подложите под колеса вспомогательные материалы: деревянные блоки, камни и т.п., чтобы увеличить силу трения.
4. Заведите автомобиль и попробуйте аккуратно выехать, плавно набирая скорость.
5. Если после нескольких попыток выбраться не получается, следует вызвать эвакуатор.

### Примечание

Также можно привлечь к помощи других людей, чтобы они раскачали автомобиль вперед–назад.